

/// PARKSIDE®



CROSS LINE LASER WITH TRIPOD PKLL 10 B5

GB IE NI

CROSS LINE LASER WITH TRIPOD

Translation of the original instructions

DK

KRYDSLINJELASER MED STATIV

Oversættelse af den originale
brugsanvisning

FR BE

NIVEAU LASER EN CROIX AVEC TRÉPIED

Traduction de la notice originale

NL BE

KRUISLIJNLASER MET STATIEF

Vertaling van de oorspronkelijke
gebruiksaanwijzing

DE AT CH

KREUZLINIENLASER MIT STATIV

Originalbetriebsanleitung

IAN 487145_2501

GB IE NI
DK BE NL

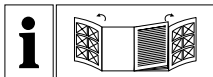



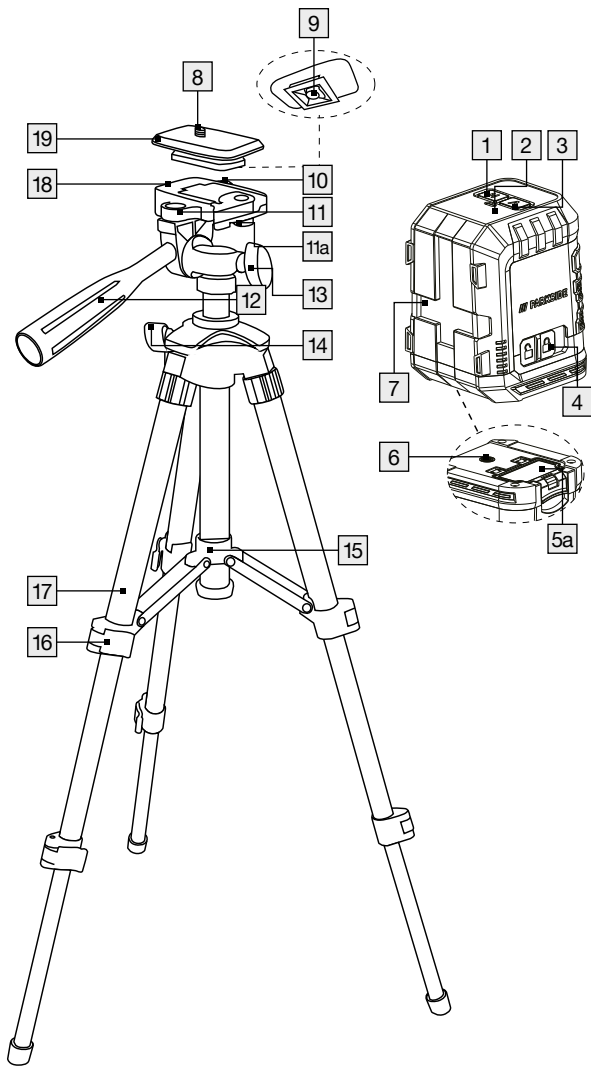

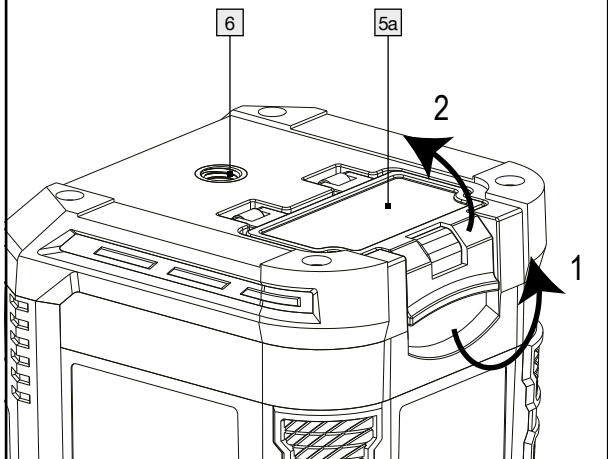
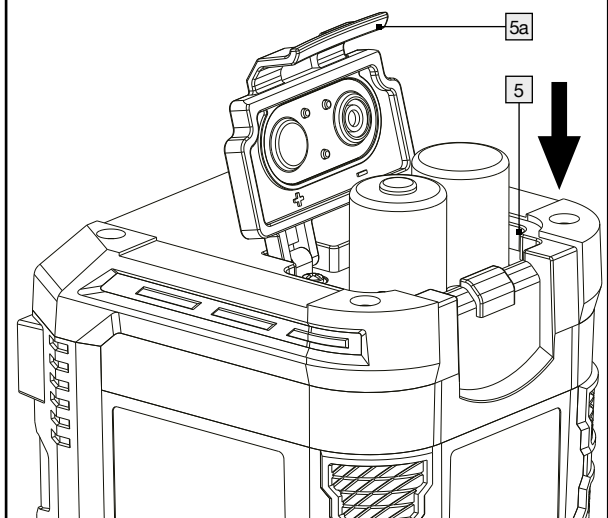









GB/IE/NI	Translation of the original instructions	Page	5
DK	Oversættelse af den originale brugsanvisning	Side	19
FR/BE	Traduction de la notice originale	Page	33
NL/BE	Vertaling van de oorspronkelijke gebruiksaanwijzing	Pagina	48
DE/AT/CH	Originalbetriebsanleitung	Seite	63

A

B**C**

List of pictograms used	Page	6
Introduction	Page	7
Intended use	Page	8
Description of parts	Page	8
Scope of delivery	Page	8
Technical data	Page	9
Safety notes	Page	9
Safety instructions for batteries/rechargeable batteries	Page	11
Initial use	Page	12
Inserting/Changing batteries.....	Page	12
Switching on/off	Page	12
Use automatic levelling system	Page	13
Using individual lines and crossed lines	Page	13
Working without the automatic levelling system..	Page	14
Practical guidance	Page	14
Working with the tripod.....	Page	14
Maintenance and cleaning	Page	15
Storage	Page	16
Disposal	Page	16
Warranty	Page	17
Warranty claim procedure.....	Page	18
Service	Page	18

List of pictograms used

	Please read the instructions for use.
	Danger of explosion!
	Wear safety gloves!
	Attention!
	Protect yourself from laser radiation!
	Do not stare into the laser beam!
	Direct current/voltage
	Including batteries
	Safety notes Instructions for use
	CE mark indicates conformity with relevant EU directives applicable for this product.
	Keep out of reach of children
	Do not throw into fire!
	Do not insert the wrong way round - note the polarity (+/-)!
	Do not use force!

List of pictograms used	
	Do not disassemble/open!
	Do not mix different types or brands
	Never mix new and used batteries!
	Do not recharge
	Do not throw into water!
	Do not short-circuit! - Batteries may explode or leak.
	Insert correctly! - Note the polarity (+/-)
	UKCA mark indicates conformity with relevant Great Britain regulations applicable for this product. (The UKCA mark logo is valid in Great Britain only.)

Cross Line Laser with Tripod

● Introduction



We congratulate you on the purchase of your new product. You have chosen a high quality product. The instructions for use are part of the product.

They contain important information concerning safety, use and disposal. Before using the product, please familiarise yourself with all of the safety information and instructions for use. Only use the product as described and for the specified applications. If you pass the product on to anyone else, please ensure that you also pass on all the documentation with it.

● Intended use

The product is suitable for the determination and verification of horizontal and vertical lines. The product is exclusively suitable for use in enclosed operating sites. Any other use or modification of the product shall be considered improper use and may result in serious accidents. The manufacturer assumes no liability for damages due to improper use. Not intended for commercial purposes.

● Description of parts

- 1 H-button to switch on/off horizontal line
- 2 LED indicator (red: levelling off, green levelling on)
- 3 V-button to switch on/off vertical line
- 4 LOCK switch
- 5 Battery compartment
- 5a Battery compartment cover
- 6 ¼"- Tripod thread (underneath)
- 7 Laser beam opening
- 8 ¼"- quick-release fixing screw (to align with ¼" tripod thread of cross line laser)
- 9 Metal bracket (to adjust ¼" screw on the quick shoe)
- 10 Locking screw (to adjust the angle of tripod flat head to up to 90 degrees)
- 11 Bubble level
- 11a Lever (to fix the quick shoe)
- 12 Long Handle
- 13 Locking screw (to rotate the tripod flat head up to 360 degrees horizontally)
- 14 Locking screw (to adjust the height of the centre column)
- 15 Plastic ring
- 16 Blocking lever (to adjust the height of the legs)
- 17 Legs of the tripod
- 18 Tripod flat head
- 19 Quick shoe

● Scope of delivery

- 1 Cross line laser
- 1 Tripod
- 2 1.5V-Batteries, Type (LR6) AA
- 1 Set of instructions for use

● Technical data

Operating voltage:	3V===
Working area at least ¹⁾ :	10m
Levelling accuracy:	+/- 0.5 mm/m
Typical self-levelling range:	± 4°
Typical levelling time:	approx. 4 seconds
Operating temperature:	+5°C–35°C
Max. relative humidity:	≤ 90%
Laser class:	2
Wave length (λ):	620-690nm
Maximum performance	
P max.:	1 mW
Tripod mount:	6.35 mm (¼")
Batteries:	2 x 1.5V-Batteries, Type (LR6) AA
Product weight:	260g (without batteries)
Tripod weight:	320g
Product dimensions:	approx. 70 x 61 x 90mm
Tripod dimensions:	65cm

1) The operating range can be reduced by unfavourable environmental conditions (e.g. direct sunlight).



Safety notes

- **DANGER OF SUFFOCATION!** Packaging materials (e.g. films or polystyrene) can not be used as toys. Always keep children away from the packaging material. The packaging material is not a toy.
- Do not work with the measuring tool in an environment where there is a danger of explosion, where there are flammable liquids, gasses or dusts. Sparks can be created in the product, which could ignite dust or fumes.
- This product may be used by children from the age of 8, by persons of reduced physical, sensory or mental abilities or a lack of experience and/or knowledge if they are supervised or instructed with regard to the safe use of the product and have understood the risks resulting from use. Do not allow children to play with the product. Cleaning and user maintenance may not be carried out by children unless they are supervised.
- Do not leave the switched-on product unattended and switch the product off after use. Others could be blinded by the laser beam. Risk of eye injury.
- Do not expose the product to moisture or direct sunlight.

- Do not expose the product to extremely high temperatures or temperature fluctuations. For example, do not leave it in your car for a long time. In the case of large temperature fluctuations, let the product acclimatise before using it. In extreme temperatures or temperature fluctuations, the precision of the product can be impaired.
- Avoid strong impacts against the measuring tool. Damage to the measuring tool can impair its accuracy. After a strong impact compare the laser line with a known vertical or horizontal reference line to check it.
- Turn the measuring tool off when you transport it. When it is switched off the pendulum unit is locked, which otherwise can be damaged in strong movements.
- Do not bring the measuring tool near to heart pacemakers. The magnet inside the measuring tool creates a field that can impair the function of pacemakers.
- Keep the measuring tool away from magnetic data carriers and devices that are sensitive to magnetic influences. The effects of the magnet can lead to irreversible data losses.



⚠ WARNING! Protect yourself from laser radiation!



- Do not look directly into the laser beam or the laser beam opening 7.
- ⚠ WARNING!** Viewing the laser beam with optical instruments (e.g. loupe, magnifying glass etc.) is associated with risk injury to the eyes.
- ⚠ CAUTION!** If operating or adjusting devices other than those described here are used or other procedures are carried out, this can lead to dangerous radiation effects.
- Never direct the laser beam at people, animals or reflective surfaces. Even looking briefly into the laser beam can cause damage to the eyes.



Safety instructions for batteries/ rechargeable batteries

- **DANGER TO LIFE!** Keep batteries/rechargeable batteries out of reach of children. If accidentally swallowed seek immediate medical attention.
- Swallowing may lead to burns, perforation of soft tissue, and death. Severe burns can occur within 2 hours of ingestion.
-  **DANGER OF EXPLOSION!** Never recharge non-rechargeable batteries. Do not short-circuit batteries/rechargeable batteries and/or open them. Overheating, fire or bursting can be the result.
- Never throw batteries/rechargeable batteries into fire or water.
- Do not exert mechanical loads to batteries/rechargeable batteries.

Risk of leakage of batteries/rechargeable batteries

- Avoid extreme environmental conditions and temperatures, which could affect batteries/rechargeable batteries, e.g. radiators/direct sunlight.
- If batteries/rechargeable batteries have leaked, avoid contact with skin, eyes and mucous membranes with the chemicals! Flush immediately the affected areas with fresh water and seek medical attention!
-  **WEAR PROTECTIVE GLOVES!** Leaked or damaged batteries/rechargeable batteries can cause burns on contact with the skin. Wear suitable protective gloves at all times if such an event occurs.
- In the event of a leakage of batteries/rechargeable batteries, immediately remove them from the product to prevent damage.
- Only use the same type of batteries/rechargeable batteries. Do not mix used and new batteries/rechargeable batteries.
- Remove batteries/rechargeable batteries if the product will not be used for a longer period.

Risk of damage of the product

- Only use the specified type of battery/rechargeable battery!

- Insert batteries/rechargeable batteries according to polarity marks (+) and (-) on the battery/rechargeable battery and the product.
- Use a dry lint-free cloth or cotton swab to clean the contacts on the battery/rechargeable battery and in the battery compartment before inserting!
- Remove exhausted batteries/rechargeable batteries from the product immediately.

● Initial use

- Check that the delivery is complete and that there is no visible damage.
- Remove the packaging material from the product.



● Inserting/Changing batteries

- Open the battery compartment cover **5a** (see fig. B).
- Insert batteries into the battery compartment **5** (see fig. C). Make sure that the batteries are inserted in a correct polarity (see fig. C) before closing back the battery compartment cover **5a**.

Note: When the battery is low, the LED indicator **2** blinks. Always replace all batteries at the same time. Only use batteries from the same manufacturer and with the same capacity.

- Remove the batteries from the product if it will not be in use for a prolonged period of time. In long periods of storage the batteries can corrode and can run themselves down.

● Switching on/off

- To switch the product on, push the LOCK switch **4** to the position . Immediately after being switched on, the product releases two laser lines from the laser beam opening **7**.
- To switch the product off, push the LOCK switch **4** to the position . When switched off, the pendulum unit is locked.

● Use automatic levelling system

- To work with automatic levelling, place the product on a level, firm surface, or fasten it with the ¼"- tripod thread **6** to the tripod.
- When it is switched on, the automatic levelling system automatically corrects irregularities of $\pm 4^\circ$ within the self levelling area. The levelling is concluded when the laser lines stop moving and the LED indicator **2** goes green.
- If automatic levelling is not possible, e.g. because the base of the measuring tool deviates by more than 4° from the horizontal or because the product is being freely hand-held, the LED indicator **2** will go red and the horizontal and vertical laser lines will be switched off.

Note: Operation without automatic levelling will always be indicated via the red LED indicator **2**.

Note: If the product is agitated or its position is changed during operation, the product will automatically re-level. After re-levelling check the positions of the horizontal and vertical laser lines against reference points to avoid errors.

● Using individual lines and crossed lines

- When the product is performing automatic levelling and the base of the measurement device deviates from the horizontal by less than 4° (green LED on), carefully press the H-button **1** to turn the horizontal line on or off.
- Or correspondingly press the V-button **3** to turn the vertical line on or off.

Crossed lines can be locked with this product:

- When the product is performing automatic levelling and the base of the measurement device deviates from the horizontal by less than 4° (green LED on), hold down the H-button **1** until the LED indicator **2** goes red. Now automatic levelling is switched off and the crossed lines are permanently switched on – even if the base of the measurement device deviates from the horizontal by more than 4° .
- You can turn this mode off again by pressing and holding down the H-button **1** until the LED indicator **2** goes green again. The automatic levelling system has been switched on again.

The crossed lines will be flashing as soon as the base of the measuring tool deviates from the horizontal by more than 4°, and the LED indicator **2** will turn red again.

● Working without the automatic levelling system

- Put the LOCK switch **4** into the position **⏹**.
- Hold down the H-button **1** until the red LED indicator **2** comes on. Now the product will release two laser lines from the laser beam opening **7** that are not levelled. Operation without automatic levelling will always be indicated via the red LED indicator **2**.
- Individual lines can be turned off or on in this mode as well. Press the H-button **1** briefly to turn off or on the horizontal line. Similarly, press the V-button **3** briefly to turn off or on the vertical line.
- To switch-off the product in this mode, hold down the H-button **1** until the red LED indicator **2** is turned off.

● Practical guidance

- Always use only the middle of the laser line for markings. The width of the line depends on the distance.

● Working with the tripod

Setup and alignment

1. Pull all the three legs **17** of the tripod apart. The plastic ring **15**, which is connecting all the three cross hinges, will be moved to the end of the middle column.
2. Release the blocking levers **16** and extend the legs until you get your desired height.
3. Then, fold-back all those blocking levers **16**.
4. Check the straight positioning by using the bubble level **11**. If the tripod is straight, the air bubble will be positioned in the centre of the circle. If necessary, readjust the length of the legs **17**.
5. If additional height is necessary, loosen the locking screw **14** and extend the centre column to the desired height. Once it reached the desired height, tighten the locking screw **14**.

6. For a horizontal alignment of the tripod flat head [18], loosen the long handle [12] by turning it anti-clockwise and move the handle up or down as desired. If the air bubble of the spirit level [11] is located exactly in the middle of the circle, the tripod flat head is aligned horizontally. Then, tighten the long handle [12] by turning it clockwise.
7. If necessary, loosen the locking screw [13] to rotate the tripod flat head [18] up to 360 degrees horizontally to get desired side. Once reached the desired side, tighten the locking screw [13].
8. If necessary, loosen the locking screw [10] to adjust the angle of the tripod flat head [18] up to 90 degrees vertically to get desired angle. Once reached the desired angle, tighten the locking screw [10].

Securing the Cross Line Laser

Align the ¼"-thread [6] of the cross line laser with the ¼"-quickrelease fixing screw [8] of the quick shoe and make sure to tighten the screw well by screwing the metal bracket [9] clockwise. The metal bracket [9] is on the bottom side of the quick shoe [19].

Removing quick shoe from tripod:

The user can just remove the cross line laser together with the quick shoe [19] from the tripod by following below steps:

1. Pull the lever [11a] on the tripod flat head [18] along the side.
2. Remove the quick shoe [19].
3. If want to put back the cross line laser on the tripod again, pull the lever [11a] on the tripod flat head [18] and place the quick shoe [19] back firmly on the tripod flat head [18]. Then, release the lever [11a] to bring it back to its original position and to firmly hold the quick shoe [19] (see fig. A).
4. Check the tight fitting of the quick shoe [19] within the tripod flat head [18].

● Maintenance and cleaning

The product requires no maintenance.

- **ATTENTION!** Never submerge the product in water or other liquids. Do not allow water to enter into the product during cleaning.
- Keep the product clean to ensure good, secure work.

- Use a dry cloth to clean the outside.
- Clean the laser beam opening  with a soft air jet. In cases of heavy contamination, remove the dirt with a slightly damp Q-tip. Do not exert any strong pressure!
- ⚠ WARNING!** For repair purposes the product may only be opened by a professional.
- Have the measuring tool repaired by qualified professionals and only with original replacement parts. This ensures that the safety of the measuring tool is maintained.

● Storage

- If you will not be using the product for a prolonged period of time, remove the batteries and store it in a clean, dry place that is not exposed to direct sunlight.

● Disposal

The packaging is made entirely of recyclable materials, which you may dispose of at local recycling facilities.



Observe the marking of the packaging materials for waste separation, which are marked with abbreviations (a) and numbers (b) with following meaning: 1–7: plastics/20–22: paper and fibreboard/80–98: composite materials.



Contact your local refuse disposal authority for more details of how to dispose of your worn-out product.



To help protect the environment, please dispose of the product properly when it has reached the end of its useful life and not in the household waste. Information on collection points and their opening hours can be obtained from your local authority.

Faulty or used batteries/rechargeable batteries must be recycled. Return the batteries/rechargeable batteries and the product to the available collection points.



Environmental damage through incorrect disposal of the batteries/rechargeable batteries!

Batteries/rechargeable batteries may not be disposed of with the usual domestic waste. They may contain toxic heavy metals and are subject to hazardous waste treatment rules and regulations. The chemical symbols for heavy metals are as follows: Cd = cadmium, Hg = mercury, Pb = lead. That is why you should dispose of used batteries/rechargeable batteries at a local collection point.

● Warranty

The product has been manufactured to strict quality guidelines and meticulously examined before delivery. In the event of material or manufacturing defects you have legal rights against the retailer of this product. Your legal rights are not limited in any way by our warranty detailed below.

The warranty for this product is 3 years from the date of purchase. The warranty period begins on the date of purchase. Keep the original sales receipt in a safe location as this document is required as proof of purchase.

Any damage or defects already present at the time of purchase must be reported without delay after unpacking the product.

Should the product show any fault in materials or manufacture within 3 years from the date of purchase, we will repair or replace it – at our choice – free of charge to you. The warranty period is not extended as a result of a claim being granted. This also applies to replaced and repaired parts.

This warranty becomes void if the product has been damaged, or used or maintained improperly.

The warranty covers material or manufacturing defects. This warranty does not cover product parts subject to normal wear and tear, thus considered consumables (e.g. batteries, rechargeable batteries, tubes, cartridges), nor damage to fragile parts, e.g. switches or glass parts.

● Warranty claim procedure

So that your request can be processed quickly, please observe the following instructions:

- For all inquiries, please have the receipt and item number (IAN 487145_2501) ready as proof of purchase.
- The article number can be taken from the identification label on the product, engraving on the product, the front cover of your manual (at the bottom left), or the sticker on the back or bottom of the product.
- If malfunctions or other defects arise, first contact the service department indicated below by phone or email.
- You can then send a product recorded as defective to the communicated service address postage-free, making sure to enclose proof of purchase (receipt) and information on the details of the defect and when it occurred.



You can download and view this and numerous other manuals at parkside-diy.com. This QR code takes you directly to parkside-diy.com. Choose your country and use the search screen to search for the operating instructions. Entering the item number (IAN) 487145_2501 takes you to the operating instructions for your item.

● Service

GB **Service Great Britain**
Tel.: 0800 0569216
E-Mail: owim@lidl.co.uk

IE **Service Ireland**
Tel.: 1800 200736
E-Mail: owim@lidl.ie

NI **Service Northern Ireland**
Tel.: 0800 0927852
E-Mail: owim@lidl.ie



Legende af de anvendte piktogrammer	Side 20
Indledning	Side 21
Formålsbestemt anvendelse	Side 21
Beskrivelse af de enkelte dele	Side 22
Leverede dele	Side 22
Tekniske data	Side 23
Sikkerhedshenvisninger	Side 23
Sikkerhedshenvisninger for batterier/akkuer	Side 25
Ibrugtagning	Side 26
Isættelse/skift af batterier	Side 26
Tænding/slukning	Side 26
Anvende nivelleringsautomatik	Side 26
Anvendelse af en enkelt linje og krydsede linjer	Side 27
Arbejde uden nivelleringsautomatik	Side 27
Arbejdshenvisninger	Side 28
Arbejde med stativet	Side 28
Vedligeholdelse og rengøring	Side 29
Opbevaring	Side 30
Bortskaffelse	Side 30
Garanti	Side 31
Afvikling af garantisager	Side 31
Service	Side 32

Legende af de anvendte piktogrammer

	Læs betjeningsvejledningen.
	Eksplodingsfare!
	Bær beskyttelseshandsker!
	Advarsel!
	Sørg for at beskytte dig mod laserstråling!
	Se ikke ind i laserstrålen!
	Jævnstrøm/-spænding
	Med batterier
 	Sikkerhedsanvisninger Handlingsanvisninger
	CE-mærket bekræfter overensstemmelsen med de pågældende EU-retningslinjer for dette produkt.
	Hold batterierne uden for børns rækkevidde.
	Smid ikke batterier ind i åben ild.
	Isæt ikke batterier omvendt i forhold til den rigtige polaritet (+ og -).
	Batterier må ikke beskadiges/deformeres.
	Batterier må ikke åbnes/skilles ad.

Legende af de anvendte piktogrammer	
	Brug kun batterier af samme type/mærke.
	Bland ikke brugte batterier med nye.
	Batterierne er ikke genopladelige.
	Hold batterier på afstand af vand og for meget fugt.
	Batterier må ikke kortsluttes.
	Isæt batterier iht. den rigtige polaritet (+ og -).
UK CA	UKCA-mærket indikerer overensstemmelsen med relevante britiske regler, der gælder for dette produkt. (UKCA-mærket er kun gyldigt i Storbritannien.)

Krydslinjelaser med stativ

● Indledning

 Hjerteligt tillykke med købet af dit nye produkt. Med købet har du besluttet dig for et førsteklasses produkt. Betjeningsvejledningen er del af dette produkt. Den indeholder vigtige henvisninger til sikkerhed, brug og bortskaffelse. Gør dig inden brugen fortrolig med alle betjenings- og sikkerhedshenvisninger af produktet. Brug kun produktet som beskrevet og til de angivne anvendelsesområder. Udlevér alle dokumenter ved videregivelse af produktet til tredjemand.

● **Formålsbestemt anvendelse**

Dette produkt er egnet til at bestemme og kontrollere vandrette og lodrette linjer. Produktet er udelukkende egnet til brug i lukkede områder. Enhver anden anvendelse eller

ændring af produktet er ikke bestemmelsesmæssigt korrekt og kan forårsage alvorlige skader. For skader der er opstået på grund af u hensigtsmæssig anvendelse påtager producenten sig ikke noget ansvar. Ikke beregnet til den erhvervsmæssige anvendelse.

● Beskrivelse af de enkelte dele

- 1 H-tast (for at tænde/slukke den horisontale linje)
- 2 LED-Kontrollampe (rød: nivellering slukket, grøn: nivellering tændt)
- 3 V-tast (for at tænde/slukke den vertikale linje)
- 4 LOCK-kontakt
- 5 Batterirum
- 5a Batterirumslåg
- 6 ¼"-stativgevind (underside)
- 7 Laserudgangsåbning
- 8 ¼" -fastgørelsesskrue (til justering med ¼"-krydslinjelaserens stativgevind)
- 9 Metalholder (til indstilling af ¼"-skruen ved hurtigudløsningspladen)
- 10 Sikringsskrue (til justering af vinklen af det flade hovede på stativet på op til 90 grader)
- 11 Vaterpas
- 11a Håndtag (til fastgørelse af hurtigudløsningspladen)
- 12 Langt greb
- 13 Sikringsskrue (til drejning af det flade hovede på stativet på op til 360 grader i vandret position)
- 14 Sikringsskrue (til indstilling af højden af midtersøjlen)
- 15 Kunststofring
- 16 Fastgørelshåndtag (til indstilling af benenes højde)
- 17 Stativben
- 18 Det flade hovede af stativet
- 19 Hurtigudløsningsplade

● Leverede dele

- 1 krydslinjelaser
- 1 stativ
- 2 1,5V-batterier, type (LR6) AA
- 1 betjeningsvejledning

● Tekniske data

Driftspænding:	3V ₌₌₌
Arbejdsområde mindst ¹⁾ :	10m
Nivelleringsnøjagtighed:	+/- 0,5mm/m
Selvnivelleringsområde typisk:	± 4°
Nivelleringsstid typisk:	ca. 4 sekunder
Driftstemperatur:	+5°C–35°C
Relativ luftfugtighed maks.:	≤ 90 %
Laserklasse:	2
Bølgelængde (λ):	620-690nm
Maksimal effekt P maks.:	1 mW
Stativoptagelse:	6,35mm (¼")
Batterier:	2 x 1,5V-batterier, type (LR6) AA
Vægt produkt:	260g (uden batterier)
Vægt stativ:	320g
Mål produkt:	ca. 70 x 61 x 90mm
Mål stativ:	65cm

1) Arbejdsområdet kan pga. ugunstige omgivelsesbetingelser (fx direkte sollys) blive forringet.



Sikkerhedshenvisninger

- **KVÆLNINGSFARE!** Emballagematerialer (fx folier eller polystyrol) må ikke anvendes til leg. Hold altid emballagematerialet uden for børns rækkevidde. Emballagen er ikke noget legetøj.
- Anvend ikke måleværktøjet i eksplosionsfarlige omgivelser, hvor der befinder sig brændbare væsker, gasser eller støv. I produktet kan der opstå gnister, der kan antænde støv eller dampe.
- Dette produkt kan benyttes af børn fra 8 år og op, samt af personer med forringede fysiske, følelsesmæssige eller mentale evner eller mangel på erfaring og viden, når de er under opsyn eller er blevet vejledt med hensyn til produktet og forstår de deraf resulterende farer. Børn må ikke lege med produktet. Rengøring og brugervedligeholdelse må ikke gennemføres af børn, medmindre de er under opsyn.
- Lad det tændte produkt ikke være uden opsyn og sluk produktet efter brug. Andre personer kan blive blændet af laserstrålen. Risiko for øjenskader.
- Beskyt produktet mod fugt og direkte sollys.

- Udsæt ikke produktet for ekstreme temperaturer eller temperaturudsvingninger. Lad fx ikke produktet ligge længere tid i bilen. Produktet bør tempereres ved større temperaturudsvingninger inden du tager produktet i brug. Ved ekstreme temperaturer eller temperaturudsvingninger kan produktets præcision blive påvirket.
- Undgå voldsomme stød eller fald af måleværktøjet. Ved beskadigelser af måleværktøjet kan nøjagtigheden blive påvirket. Sammenlign til kontrol efter hårde stød eller fald laserlinjen med en kendt vandret eller lodret referencelinje.
- Sluk måleværktøjet når du transporter det. Ved slukning bliver pendulenheden låst, som ellers kan blive beskadiget ved heftige bevægelser.
- Anbring ikke måleværktøjet i nærheden af pacemakere. Igennem en magnet inden i måleværktøjet bliver der frembragt et felt, som kan have en negativ indvirkning på pacemakere.
- Hold måleværktøjet væk fra magnetiske databærere og apparater der er følsomme over for magnetisme. Igennem magnetens virkning kan der ske uoprettelige datatab.



⚠ ADVARSEL! Sørg for beskyttelse mod laserstråling!



- Se ikke direkte ind i laserstrålen, henholdsvis ind i laserudgangsåbningen 7.
- ⚠ **ADVARSEL!** Observation af laserstrålen med optiske instrumenter (fx lup, forstørrelsesglas eller lign.) er forbundet med fare for øjenskader.
- ⚠ **FORSIGTIG!** Hvis der anvendes andre end de her angivne betjenings- eller justeringsanordninger eller der bruges andre fremgangsmåder, kan dette føre til farlig stråling.
- Ret aldrig laserstrålen mod reflekterende overflader, personer eller dyr. Allerede en kort visuel kontakt kan føre til øjenskader.



Sikkerhedshenvisninger for batterier/akkuer

- **LIVSFARE!** Hold batterier/akkuer udenfor børns rækkevidde. Opsøg i tilfælde af slugning straks lægehjælp!
- Indtagelse kan forårsage forbrændinger, perforering af blødt væv og døden. Alvorlige forbrændinger kan forekomme inden for 2 timer efter indtagelse.
-  **EKSPLOSIONSFARE!** Genoplad aldrig ikkeopladelige batterier igen. Kortslut ikke batterier/akkuer og/eller åben disse ikke. Der kan opstå overophedning, brandfare eller eksplosion.
- Smid batterier/akkuer aldrig i ild eller vand.
- Udsæt batterier/akkuer ikke for mekanisk belastning.

Risiko for udsivning fra batteriene/akkuerne

- Undgå ekstreme betingelser og temperaturer, som kan påvirke batterier/akkuer, f.eks. varmelegemer/direkte sollys.
- Hvis batterier/akkuer er lækket, skal du undgå at få kemikalierne på huden, i øjnene og i slimhinderne! Skyl de berørte steder med det samme med klart vand og opsøg en læge!
-  **BÆR BESKYTTESHANDSKER!** Udløbne eller beskadigede batterier/akkuer kan forårsage ætsninger ved berøring med huden. Bær i dette tilfælde derfor egnede beskytteshandsker.
- I tilfælde af en lækage hos batterierne/akkuerne, skal De fjerne disse med det samme fra produktet for at undgå beskadigelser.
- Anvend kun batterier/akkuer af samme type. Bland ikke gamle batterier/akkuer med nye!
- Fjern batterierne/akkuerne, når produktet ikke anvendes i en længere periode.

Risiko for beskadigelse af produktet

- Anvend udelukkende den angivne batteri-/akkutype!
- Indsæt batterier/akkuer iht. polaritetsmærkningen (+) og (-) til batteri/akku og produktet.
- Rengør kontakter ved batteriet/det genopladelige batteri og i batterirummet før ilægningen med en tør, fnugfri klud eller en vatpind!
- Fjern brugte batterier/akkuer omgående fra produktet.



● Ibrugtagning

- Kontrollér leveringen for fuldstændighed og for synlige skader.
- Fjern det samlede emballagemateriale fra produktet.

● Isættelse/skift af batterier

- Åben batterirumslåget [5a] (se afbildning B).
- Læg batterierne ind i batterirummet [5] (se afbildning C). Vær opmærksom på, at batterierne er isat korrekt (se afbildning C) inden du lukker batterirumslåget [5a].
Bemærk: ved lav batteritilstand blinker LED-kontrollampen [2]. Skift altid alle batterier samtidigt. Anvend kun batterier fra samme producent og med samme kapacitet.
- Fjern batterierne fra produktet, hvis du ikke bruger det i længere tid. Batterierne kan ved længere tids opbevaring korrodere og aflade sig selv.

● Tænding/slukning

- For at tænde produktet, skub LOCK-kontakten [4] i position . Produktet udsender umiddelbart efter tænding to laserlinjer ud af laserudgangsåbningen [7].
- For at slukke produktet, skub LOCK-kontakten [4] i position . Ved slukning bliver pendulenheden låst.

● Anvende nivelleringsautomatik

- For at arbejde med nivelleringsautomatikken, opstil produktet på et vandret, fast underlag eller fastgør produktet med 1/4"-stativgevindet [6] på stativet.
- Efter ibrugtagningen udjævner nivelleringsautomatikken automatisk ujævnheder inden for selvnivelleringsniveauet med $\pm 4^\circ$. Nivelleringen er afsluttet, så snart laserlinjen ikke bevæger sig mere og LED-kontrollampen [2] lyser grønt.
- Hvis automatisk nivellering ikke er muligt, fx fordi måleværktøjets underside afviger mere end 4° fra vater eller produktet holdes i hånden, lyser LED-kontrollampen [2] rød og de horisontale og vertikale laserlinjer slukkes.

Bemærk: arbejde uden nivelleringsautomatik bliver altid vist med en rød LED-kontrollampe [2].

Bemærk: ved rystelser eller forandret placering ved brug bliver produktet nivelleret automatisk. Kontrollér efter en ny nivellering, positionen af den vandrette henholdsvis den lodrette laserlinje i forhold til referencepunkter for at undgå fejl.

● Anvendelse af en enkelt linje og krydsede linjer

- Hvis produktet befinder sig i den automatiske nivellering og måleværktøjets underside afviger mindre end 4° fra vater (grøn LED lyser), tryk forsigtigt på H-tasten [1] for at tænde eller slukke den horisontale linje.
- Tryk tilsvarende på V-tasten [3], for at tænde eller slukke den vertikale linje.

De krydsede linjer kan fastsættes ved dette produkt:

- Hvis produktet befinder sig i den automatiske nivellering og måleværktøjets underside afviger mindre end 4° fra vater (grøn LED lyser), tryk vedvarende på H-tasten [1] indtil LED-kontrollampen [2] lyser rødt. Nu er den automatiske nivellering slukket og de krydsede linjer er tændt permanent - også hvis undersiden af måleværktøjet afviger mere end 4° fra vater.
- Du kan slukke denne tilstand, idet du trykker på H-tasten [1] og holder den trykket indtil LED-kontrollampen [2] igen lyser grønt. Nivelleringsautomatikken er atter tændt.

De krydsede linjer blinker, så snart undersiden af måleværktøjet afviger mere end 4° fra vater. LED-kontrollampen [2] lyser igen rødt.

● Arbejde uden nivelleringsautomatik

- Skub LOCK-kontakten [4] i position .
- Tryk vedvarende på H-knappen [1], indtil den røde LED-kontrollampe [2] lyser op. Nu udsender produktet to laserlinjer ud af laserudgangsåbningen [7], som ikke er nivelleret. Arbejdet uden nivelleringsautomatik indikeres altid med en rød LED-kontrollampe [2].

- Enkeltlinjer kan også slås til og fra i denne modus. Tryk kort på H-knappen **1** for at slå den vandrette linje fra og til. Tryk kort på V-knappen **3** for at slå den lodrette linje fra og til.
- For at slukke produktet i denne modus skal du trykke vedvarende på H-knappen **1**, indtil den røde LED-kontrollampe **2** går ud.

● Arbejdshenvisninger

- Anvend altid kun midten af laserlinjen til markering. Bredden af laserlinjen ændres med afstanden.

● Arbejde med stativet

Opsætning og justering

1. Træk de tre ben **17** af stativet fra hinanden. Kunststofringen **15** som forbinder alle tre tværgående led, bevæges til enden af midtersøjlen.
2. Løsn fastgørelseshåndtaget **16** og forlæng benene indtil den ønskede højde.
3. Klap derefter fastgørelseshåndtaget **16** tilbage.
4. Kontrollér den lige justering ved hjælp af vaterpasset **11**. Når stativet står lige, befinder der sig en luftboble i midten af cirklen. Indstil længden af benene **17** ved behov påny.
5. Løsn sikringskruen **14** og forlæng midtersøjlen efter behov, hvis du har brug for at øge højden. Spænd sikringskruen **14** fast, hvis den ønskede højde er nået.
6. Løsn til den horisontale justering af det flade hovede på stativet **18**, det lange greb **12**, idet du drejer det mod urets retning og ved behov bevæger den op og ned. Hvis luftboblen af vaterpasset **11** befinder sig præcis i midten af cirklen er det flade hovede på stativet justeret horisontalt. Spænd det lange greb **12** fast, idet du drejer det med urets retning.
7. Løsn ved behov sikringskruen **13**, for at dreje det flade hovede på stativet **18** horisontalt med op til 360 grader og opnå den ønskede position. Hvis du har opnået den ønskede position, spænd sikringskruen **13** fast.
8. Løsn ved behov sikringskruen **10**, for at indstille vinklen af det flade hoved på stativet **18** vertikalt med op til

90 grader og opnå den ønskede vinkel. Hvis du har opnået den ønskede vinkel, spænd sikringskruen [10] fast.

Fastgørelse af krydslinjelaseren

Juster 1/4"-krydslinjelaserens gevind [6] ved 1/4"-hurtigudløsningspladens fastgørelsesskrue [8] og sørg for, at skruen er spændt fast ved at dreje metalholderen [9] med uret. Metalholderen [9] befinder sig på undersiden af hurtigudløsningspladen [19].

Fjerne hurtigudløsningsplade fra stativet

Du kan også fjerne krydslinjelaseren sammen med lynkoblingspladen [19] fra stativet ved at gennemføre følgende trin:

1. Træk håndtaget [11a] af det flade hovede på stativet [18] til side.
2. Fjern hurtigudløsningspladen [19].
3. Hvis du igen vil fastgøre krydslinjelaseren til stativet, træk i håndtaget [11a] af det flade hovede på stativet [18] og fastgør hurtigudløsningspladen [19] igen på det flade hovede på stativet [18]. Løsn håndtaget [11a] derefter, for at bringe den i udgangspositionen og for at fiksure hurtigudløsningspladen [19] (se afbildning A).
4. Kontrollér om hurtigudløsningspladen [19] er gjort tilstrækkeligt fast ved det flade hovede på stativet [18].

● Vedligeholdelse og rengøring

Produktet er vedligeholdelsesfrit.

- **OBS!** Sænk produktet aldrig i vand eller andre væsker. Ved rengøring må der ikke trænge fugt ind i produktet.
- Hold produktet rent for at arbejde godt og sikkert.
- Anvend til rengøring af kabinettet en tør klud.
- Rengør laserudgangsåbningen [7] med en blid luftstrøm. Ved stærk forurening, fjern snavs med en let fugtig vatpind. Udsæt derved ikke produktet for tryk!

⚠ ADVARSEL! Produktet må i forbindelse med reparation kun åbnes af en fagkyndig person.

- Lad måleværktøjet kun blive repareret af kvalificerede fagpersoner og kun med originale reservedele. Dermed sikres, at måleværktøjets sikkerhed bibeholdes.

● Opbevaring

- Skulle produktet ikke blive brugt i længere tid, fjernes batterierne, hvorefter produktet opbevares tørt og rent uden direkte sollys.

● Bortskaffelse

Indpakningen består af miljøvenlige materialer, som De kan bortskaffe over de lokale genbrugssteder.



Bemærk forpakningsmaterialernes mærkning til affaldssorteringen, disse er mærket med forkortelser (a) og numre (b) med følgende betydning: 1–7: kunststoffer/20–22: papir og pap/80–98: kompositmaterialer.



De får oplyst muligheder til bortskaffelse af det udtjente produkt hos deres lokale myndigheder eller bystyre.



For miljøets skyld, så må produktet aldrig smides ud sammen med husholdningsaffaldet, når det er udtjent, men skal afleveres til en fagmæssig korrekt bortskaffelse. De kan informere Dem vedrørende opsamlingssteder og deres åbningstider hos deres ansvarlige forvaltning.

Defekte eller brugte batterier/genopladelige batterier skal genanvendes. Aflevér batterier/akkuer og/eller produktet via et af de tilbudte indsamlingssteder.



Miljøskader gennem forkert bortskaffelse af batterierne/akkuerne!

Batterier/akkuer må ikke bortskaffes via husholdningsaffaldet. De kan indeholde giftige tungmetaller og er underlagt behandlingen for særaffald. De kemiske symboler for tungmetaller er følgende: Cd = kadmium, Hg = kviksølv, Pb = bly. Afleverer derfor brugte batterier/akkuer hos en kommunal genbrugsstation.

● Garanti

Produktet er blevet fremstillet efter strenge kvalitetsstandarder og kontrolleret nøje før udlevering. I tilfælde af materiale- eller produktionsfejl kan du i medfør af loven gøre krav gældende over for sælgeren af produktet. Dine lovmæssige rettigheder begrænses på ingen måde af den af os nedennævnte garanti.

Garantien på dette produkt gælder i 3 år regnet fra købsdatoen. Garantien gælder fra købsdatoen. Opbevar den originale kvittering et sikkert sted, da dette dokument forlanges forlagt som dokumentation for købet.

Alle skader eller mangler, der allerede forefindes på tidspunktet for købet, skal straks meddeles efter udpakningen af produktet.

Hvis der inden for 3 år regnet fra købsdatoen viser sig en materiale- eller produktionsfejl på produktet, reparerer eller udskifter vi det – efter vores valg – gratis for dig. Garantiperioden forlænges ikke som følge af et imødekommet krav om garanti. Dette gælder også for udskiftede og reparerede dele.

Denne garanti bortfalder, hvis produktet er blevet beskadiget eller anvendt og vedligeholdt forkert.

Garantien dækker materiale- og produktionsfejl. Denne garanti dækker hverken produktdele, der er udsat for normal slidage og derfor er at betragte som sliddele (f.eks. batterier, akkumulatorer, slanger, farvepatroner), eller skader på skrøbelige dele, f.eks. kontakter eller dele af glas.

● Afvikling af garantisager

For at kunne garantere en hurtig sagsbehandling af din forespørgsel, bedes du følge følgende anvisninger:

- o Hav venligst kassebonen og varenummeret (IAN 487145_2501) klar ved alle henvendelser som dokumentation for købet.
- o Varenummeret er angivet på typeskiltet, en indgravering, på forsiden af vejledningen (nederst til venstre) eller på et mærkat på bag- eller undersiden af produktet.

- o Hvis der er funktionsfejl eller andre mangler, skal du først kontakte nedenstående serviceafdeling telefonisk eller via e-mail.
- o Et produkt, der registreres som defekt, kan derefter gratis sendes til den oplyste serviceadresse med vedlæggelse af købsbeviset (kassebonen) og angivelse af, hvori manglen består, og hvornår den er opstået.



På parksidediy.com kan du se og downloade denne og mange andre manualer. Med denne QR-kode kommer du direkte på parksidediy.com. Vælg dit land og søg efter betjeningsvejledningen ved hjælp af søgefunktionen. Ved at indtaste varenummeret (IAN) 487145_2501 kommer du til betjeningsvejledningen af dit produkt.















● Service

(DK) Service Danmark
Tel.: 80253972
E-Mail: owim@lidl.dk



Légende des pictogrammes utilisés	Page 34
Introduction	Page 35
Utilisation conforme	Page 36
Descriptif des pièces	Page 36
Contenu de la livraison.....	Page 37
Caractéristiques techniques	Page 37
Consignes de sécurité	Page 37
Consignes de sécurité relatives aux piles/aux piles rechargeables	Page 39
Mise en service	Page 40
Insérer/remplacer les piles	Page 40
Mise en marche/arrêt	Page 41
Utilisation du nivellement automatique	Page 41
Utilisation de lignes uniques ou croisées.....	Page 42
Travailler sans nivellement automatique	Page 42
Instructions de travail.....	Page 43
Travailler avec le trépied.....	Page 43
Entretien et nettoyage	Page 44
Rangement	Page 45
Mise au rebut	Page 45
Garantie	Page 46
Faire valoir sa garantie	Page 47
Service après-vente	Page 47

Légende des pictogrammes utilisés

	Veuillez lire le mode d'emploi.
	Risque d'explosion !
	Porter des gants de protection !
	Attention !
	Protégez-vous contre les rayons laser !
	Ne regardez pas le rayon laser !
	Courant continu/tension continue
	Piles fournies
	Consignes de sécurité Instructions de manipulation
	Le sigle CE confirme la conformité avec les directives UE applicables au produit.
	Gardez les piles hors de portée des enfants.
	Ne jetez pas de piles au feu.
	Ne pas insérer les piles en inversant la polarité (+ et -).
	Ne détériorez pas/ne déformez pas les piles.
	N'ouvrez pas/ne démontez pas les piles.

Légende des pictogrammes utilisés	
	Utilisez uniquement des piles de type/de marque identique.
	Ne mélangez pas des piles usagées avec des piles neuves.
	Les piles ne sont pas rechargeables.
	Tenez les piles éloignées de l'eau et d'une humidité excessive.
	Ne mettez pas les piles en court-circuit.
	Respectez la polarité lors de l'insertion des piles (+ et -).
	Le marquage UKCA indique la conformité aux réglementations de la Grande-Bretagne applicables à ce produit. (Le logo de marquage UKCA est valable uniquement en Grande-Bretagne.)

Niveau laser en croix avec trépied

● Introduction



Nous vous félicitons pour l'achat de votre nouveau produit. Vous avez opté pour un produit de grande qualité. Le mode d'emploi fait partie intégrante de ce produit. Il contient des indications importantes pour la sécurité, l'utilisation et la mise au rebut. Veuillez lire consciencieusement toutes les indications d'utilisation et de sécurité du produit. Ce produit doit uniquement être utilisé conformément aux instructions et dans les domaines d'application spécifiés. Lors d'une cession à tiers, veuillez également remettre tous les documents.

● Utilisation conforme

Le produit est adapté pour déterminer et vérifier les lignes horizontales et verticales. Ce produit est exclusivement conçu pour un usage dans des locaux fermés. Toute autre utilisation ou modification du produit est considérée comme non conforme et peut être source de graves dangers. Le fabricant décline toute responsabilité pour les dommages résultant d'une utilisation non conforme. Non conçu pour une utilisation commerciale.

● Descriptif des pièces

- 1 Bouton H (marche/arrêt de la ligne horizontale)
- 2 Voyant lumineux LED de contrôle (rouge : nivellement désactivé, vert : nivellement activé)
- 3 Touche V (pour allumer/éteindre la ligne verticale)
- 4 Bouton de verrouillage (LOCK)
- 5 Compartiment à piles
- 5a Couvercle du compartiment à piles
- 6 ¼"-filetage pour trépied (partie inférieure)
- 7 Ouverture de sortie du laser
- 8 Vis de fixation ¼" (pour l'alignement avec le filetage de trépied ¼" du laser en croix)
- 9 Support métallique (pour le réglage de la vis ¼" sur la plaque à changement rapide)
- 10 Vis de fermeture (pour l'ajustement de l'angle de tête plate de trépied jusqu'à 90 degrés)
- 11 Niveau à bulle
- 11a Levier (pour la fixation de la plaque à changement rapide)
- 12 Longue poignée
- 13 Vis de fermeture (pour tourner la tête plate de trépied jusqu'à 360 degrés à l'horizontale)
- 14 Vis de fermeture (pour le réglage en hauteur de la colonne centrale)
- 15 Bague en plastique
- 16 Leviers de blocage (pour le réglage en hauteur des pieds)
- 17 Pieds du trépied
- 18 Tête plate de trépied
- 19 Plaque à changement rapide

● Contenu de la livraison

- 1 niveau laser en croix
- 1 pied
- 2 piles 1,5V, de type (LR6) AA
- 1 mode d'emploi

● Caractéristiques techniques

Tension de service :	3V \equiv
Zone de travail au moins ¹⁾ :	10m
Précision du nivellement :	+/- 0,5mm/m
Zone de nivellement autonome typique :	$\pm 4^\circ$
Temps de nivellement typique :	env. 4 secondes
Température de fonctionnement :	+5°C–35°C
Humidité de l'air relative max. :	$\leq 90\%$
Classe de laser :	2
Longueur d'ondes (λ) :	620-690nm
Puissance P max. :	1 mW
Prise avec trépied :	6,35mm (1/4")
Piles :	2 x piles 1,5V, type (LR6) AA
Poids du produit :	260g (sans piles)
Poids du trépied :	320g
Dimensions du produit :	env. 70 x 61 x 90mm
Taille du pied :	65cm

- 1) La plage de fonctionnement peut être réduite en raison de conditions ambiantes défavorables (p. ex. exposition directe au soleil).



Consignes de sécurité

- **RISQUE D'ASPHYXIE !** Les matériaux d'emballages (par.ex. plastiques ou en polystyrène) ne doivent pas être utilisés comme jouet. Ne laissez jamais les matériaux d'emballages à portée des enfants. Le matériel d'emballage n'est pas un jouet.
- N'utilisez pas l'outil de mesure dans des atmosphères explosives où il y a des liquides inflammables, des gaz ou des poussières. Des étincelles peuvent notamment survenir dans le produit et sont susceptibles d'enflammer les poussières ou la vapeur.

- Ce produit peut être utilisé par des enfants à partir de l'âge de 8 ainsi que par des personnes aux capacités physiques, sensorielles ou mentales réduites ou encore par toute personne manquant d'expérience et/ou de connaissances à condition d'être sous surveillance ou d'avoir été instruites quant à l'utilisation sûre de ce produit ainsi que des dangers qui en résultent. Ne laissez pas les enfants jouer avec le produit. Le nettoyage et l'entretien ne doivent pas être effectués par les enfants à condition de les surveiller.
- Ne jamais laisser le produit sans surveillance et éteignez-le après l'avoir utilisé. D'autres personnes pourraient être aveuglées par le faisceau laser. Risque de lésion oculaire.
- Protégez le produit contre l'humidité et les rayons solaires directs.
- Ne pas exposer le produit à des variations de température ou températures extrêmes. Par exemple, ne le laissez pas dans la voiture en été pendant une longue durée. Avant d'utiliser le produit, laissez-le d'abord se remettre à température ambiante s'il a été exposé à de fortes variations de température. Lors de températures ou variations de température extrêmes, la précision du produit peut être altérée.
- Évitez les chocs violents ou la chute de l'outil de mesure. Des dommages causés sur l'outil pourraient en altérer sa précision. Comparez la ligne laser à une ligne de référence horizontale ou verticale connue après un choc ou une chute violente.
- Éteignez l'outil de mesure lorsque vous le transportez. Lorsque l'appareil est éteint, l'unité pendulaire est verrouillée, ce qui peut être endommagé en cas de mouvement brusque.
- Ne placez pas l'outil de mesure près de stimulateurs cardiaques. L'aimant à l'intérieur de l'outil de mesure produit un champ qui peut affecter le fonctionnement des stimulateurs cardiaques.
- Gardez l'outil de mesure à distance des supports de données magnétiques et des dispositifs magnétiques sensibles. L'effet de l'aimant peut entraîner une perte de données irréversible.



⚠ AVERTISSEMENT ! Protégez-vous contre les rayons laser !



- Ne regardez pas directement dans le faisceau laser ou dans l'ouverture du laser [7].

⚠ AVERTISSEMENT ! Regarder le faisceau laser à l'aide d'instruments optiques (par ex. loupe, loupe grossissante, etc.) peut représenter un risque pour les yeux.

⚠ ATTENTION ! Si des commandes ou dispositifs de réglage autres que ceux spécifiés ici sont utilisés ou que d'autres procédures sont effectuées, cela peut entraîner une exposition dangereuse au rayonnement.

- N'orientez jamais le laser sur des surfaces réfléchissantes, des personnes ou des animaux. Un seul contact visuel bref avec le faisceau peut provoquer des lésions oculaires.



Consignes de sécurité relatives aux piles/aux piles rechargeables

- **DANGER DE MORT !** Rangez les piles/piles rechargeables hors de la portée des enfants. En cas d'ingestion, consultez immédiatement un médecin !
- Une ingestion peut entraîner des brûlures, une perforation des tissus mous et la mort. Des brûlures graves peuvent apparaître dans les 2 heures suivant l'ingestion.
-  **RISQUE D'EXPLOSION !** Ne rechargez jamais des piles non rechargeables. Ne court-circuitiez pas les piles/piles rechargeables et/ou ne les ouvrez pas ! Autrement, vous risquez de provoquer une surchauffe, un incendie ou une explosion.
- Ne jetez jamais des piles/piles rechargeables au feu ou dans l'eau.
- Ne pas soumettre les piles/piles rechargeables à une charge mécanique.

Risque de fuite des piles/piles rechargeables

- Évitez d'exposer les piles/piles rechargeables à des conditions et températures extrêmes susceptibles de les endommager, par ex. sur des radiateurs/exposition directe aux rayons du soleil.

- Lorsque les piles/piles rechargeables fuient, évitez tout contact du produit chimique avec la peau, les yeux ou les muqueuses ! Rincez les zones touchées à l'eau claire et consultez immédiatement un médecin !
-  **PORTER DES GANTS DE PROTECTION !** Les piles/piles rechargeables endommagées ou sujettes à des fuites peuvent provoquer des brûlures au contact de la peau. Vous devez donc porter des gants adéquats pour les manipuler.
- En cas de fuite des piles/piles rechargeables, retirez-les aussitôt du produit pour éviter tout endommagement.
- Utilisez uniquement des piles/piles rechargeables du même type. Ne mélangez pas des piles/piles rechargeables usées et neuves !
- Retirez les piles/piles rechargeables, si vous ne comptez pas utiliser le produit pendant une période prolongée.

Risque d'endommagement du produit

- Exclusivement utiliser le type de pile/pile rechargeable spécifié.
- Insérez les piles/piles rechargeables conformément à l'indication de polarité (+) et (-) indiquée sur la pile/pile rechargeable et sur le produit.
- Avant l'insertion de la pile, nettoyez les contacts de la pile/de la pile rechargeable ainsi que ceux présents dans le compartiment à piles en vous servant d'un chiffon sec et non pelucheux ou d'un coton-tige !
- Retirez immédiatement les piles/piles rechargeables usées du produit.

● Mise en service

- Vérifiez que les éléments de la livraison sont au complet, et constatez si des dommages sont visibles.
- Veuillez retirer entièrement les matériaux composant l'emballage du produit.

● Insérer/remplacer les piles



- Ouvrez le couvercle compartiment à piles **5a** (voir Fig. B).
- Placez les piles dans le compartiment à piles **5** (voir Fig. C). Assurez-vous de bien respecter la polarité (voir

Fig. C) avant de refermer le couvercle du compartiment à piles [5a].

Remarque : Lorsque l'état de la batterie est faible, le voyant lumineux LED de contrôle [2] clignote. Utilisez uniquement des piles provenant d'un même fabricant et de même capacité.

- Lorsque l'appareil reste longtemps sans être utilisé, retirer les piles du produit. Pendant une longue période de stockage, les piles peuvent se corroder et se décharger elles-mêmes.

● Mise en marche/arrêt

- Pour allumer le produit, mettez le bouton de verrouillage LOCK [4] en position . Le produit envoie deux lignes laser à partir de l'ouverture de sortie laser [7] immédiatement après la mise en marche.
- Pour éteindre le produit, mettez le bouton de verrouillage LOCK [4] en position . Lorsque l'appareil est éteint, l'unité pendulaire est verrouillée.

● Utilisation du nivellement automatique

- Pour travailler avec le système de nivellement automatique, placez le produit sur un support horizontal et stable, ou attachez-le au trépied avec le fil du trépied ¼" [6].
- Une fois allumé, le système de nivellement automatique compense automatiquement les inégalités dans la plage autonivelante de $\pm 4^\circ$. Le nivellement s'effectue aussitôt que les lignes laser ne se déplacent plus et le voyant lumineux LED [2] vert est allumé.
- Si le nivellement automatique n'est pas possible, Par exemple, par exemple parce que la partie inférieure de l'outil de mesure dévie de plus de 4° de l'horizontale ou si le produit est tenu en main, le témoin lumineux LED [2] rouge s'allume et les lignes laser horizontales et verticales sont éteintes.

Remarque : Le travail sans nivellement automatique est toujours indiqué par le voyant LED rouge [2].

Remarque : En cas de chocs ou de changements de position pendant le fonctionnement, le nivellement du produit est automatiquement réinstallé. Après le nouveau nivellement, vérifiez la position de la ligne laser horizontale

ou verticale avec des points de référence pour éviter les erreurs.

● Utilisation de lignes uniques ou croisées

- Si le produit est en nivellement automatique et que la partie inférieure de l'outil de mesure est inférieure à 4° de l'horizontale (LED verte allumé), appuyez sur le bouton H **1** pour activer ou désactiver la ligne horizontale.
- Appuyez sur la touche V **3** pour activer ou désactiver la ligne verticale.

Les lignes croisées peuvent être déterminées avec ce produit :

- Si le produit est en nivellement automatique et que la partie inférieure de l'outil de mesure est inférieure à 4° de l'horizontale (LED verte allumé), maintenez le bouton H **1** prudemment jusqu'à ce que le voyant lumineux LED **2** rouge s'allume. Désormais, le nivellement automatique est désactivé et les lignes croisées sont allumées en permanence - même si la partie inférieure de l'outil de mesure dévie plus de 4° de l'horizontale.
- Vous pouvez désactiver ce mode en appuyant et en maintenant enfoncée le bouton H **1** jusqu'à ce que le voyant LED **2** soit à nouveau vert. Le nivellement automatique est à nouveau activé.

Les lignes croisées clignotent dès que la partie inférieure de l'outil de mesure diffère de plus de 4° par rapport à l'horizontale, et le voyant de contrôle LED **2** s'allume de nouveau en rouge.

● Travailler sans nivellement automatique

- Basculez le commutateur LOCK **4** en position .
- Maintenez le bouton H **1** enfoncé jusqu'à ce que le voyant de contrôle LED **2** rouge s'allume. Maintenant, le produit émet deux lignes laser non nivelées à partir de l'ouverture de sortie laser **7**. Le travail sans nivellement automatique est toujours indiqué par le voyant de contrôle LED **2** rouge.
- Dans ce mode, des lignes individuelles peuvent également être éteintes ou allumées. Pressez brièvement le

bouton H [1] pour éteindre voire allumer la ligne horizontale. Pressez brièvement le bouton V [3] pour éteindre voire allumer la ligne verticale.

- Afin d'éteindre le produit dans ce mode, maintenez le bouton H [1] enfoncé jusqu'à ce que le voyant de contrôle LED [2] rouge s'éteigne.

● Instructions de travail

- Utilisez uniquement le centre de la ligne laser pour le marquage. La largeur de la ligne laser change avec la distance.

● Travailler avec le trépied

Montage et alignement

1. Dépliez les trois pieds [17] du trépied. La bague en plastique [15] reliant les trois articulations transversales est déplacée vers le centre de la colonne centrale.
2. Débloquez les leviers de blocage [16] et rallongez les pieds jusqu'à la hauteur souhaitée.
3. Repliez ensuite tous les leviers de blocage [16].
4. Vérifiez l'alignement droit au moyen du niveau à bulle [11]. Lorsque le trépied est bien droit, la bulle d'air se trouve au centre du cercle. Réajustez le cas échéant la longueur des pieds [17].
5. Desserrez la vis de fermeture [14] et rallongez le cas échéant la colonne centrale si une plus grande hauteur est souhaitée. Serrez la vis de fermeture [14] dès que la hauteur souhaitée est atteinte.
6. Pour un alignement horizontal de la tête plate de trépied [18], débloquez la poignée longue [12] en la tournant dans le sens antihoraire et en la déplaçant vers le haut ou le bas. La tête plate de trépied est alignée à l'horizontale lorsque la bulle d'air du niveau [11] se trouve exactement au centre du cercle. Serrez la poignée longue [12] en la tournant dans le sens horaire.
7. Desserrez le cas échéant la vis de fermeture [13] pour pouvoir tourner la tête plate de trépied [18] jusqu'à 360 degrés à l'horizontale et atteindre la position souhaitée. Serrez la vis de fermeture [13] dès que la position souhaitée est atteinte.

8. Desserrez le cas échéant la vis de fermeture [10] pour ajuster l'angle de tête plate de trépied [18] jusqu'à 90 degrés à la verticale et atteindre l'angle souhaité. Serrez la vis de fermeture [10] dès que l'angle souhaité est atteint.

Fixation du laser en croix

Alignez le filetage $\frac{1}{4}$ " [6] du laser en croix sur la vis de fixation $\frac{1}{4}$ " [8] de la plaque à changement rapide et assurez-vous que la vis est bien serrée en tournant le support métallique [9] dans le sens horaire. Le support métallique [9] se trouve sur le côté inférieur de la plaque à changement rapide [19].

Retirer la plaque à changement rapide du trépied

Vous pouvez retirer facilement du pied le niveau laser en croix ainsi que la plaque à changement rapide [19] en respectant les étapes suivantes :

1. Tirez le levier [11a] de la tête plate de trépied [18] sur le côté.
2. Retirez la plaque à changement rapide [19].
3. Si vous souhaitez de nouveau fixer le laser en croix sur le trépied, tirez le levier [11a] de tête plate de trépied [18] et fixez de nouveau la plaque à changement rapide [19] sur la tête plate de trépied [18]. Débloquez ensuite le levier [11a] pour le placer en position de départ et fixer la plaque à changement rapide [19] (voir Fig. A).
4. Vérifiez que la plaque à changement rapide [19] est suffisamment fixée sur la tête plate de trépied [18].

● Entretien et nettoyage

Le produit ne nécessite pas de maintenance.

- **ATTENTION !** Ne plongez jamais le produit dans de l'eau, ni dans d'autres liquides. L'humidité ne peut pas pénétrer à l'intérieur du produit lors du nettoyage.
- Veillez à ce que le produit soit toujours propre, pour travailler de manière correcte et sécurisée.
- Utilisez un chiffon sec pour le nettoyage du boîtier.
- Nettoyez l'ouverture de sortie du laser [7] avec un jet d'air doux. Pour les impuretés plus tenaces, enlevez la saleté avec un cotontige légèrement humidifié. Ne pas exercer de fortes pressions lors de cette manipulation !

⚠ AVERTISSEMENT ! Le produit ne peut être ouvert que par un spécialiste.

- Faites uniquement appel à des spécialistes qualifiés utilisant uniquement des pièces de rechange d'origine. Cette mesure permet d'assurer le maintien de la sécurité de l'outil de mesure.

● Rangement

- Si vous n'utilisez plus le produit pendant une longue période, enlevez les piles et stockez-le dans un endroit propre, sec et protégé des rayons directs du soleil.

● Mise au rebut

L'emballage se compose de matières recyclables pouvant être mises au rebut dans les déchetteries locales.



Veillez respecter l'identification des matériaux d'emballage pour le tri sélectif, ils sont identifiés avec des abbréviations (a) et des chiffres (b) ayant la signification suivante : 1–7 : plastiques/20–22 : papiers et cartons/80–98 : matériaux composite.



Votre mairie ou votre municipalité vous renseigneront sur les possibilités de mise au rebut des produits usagés.



Afin de contribuer à la protection de l'environnement, veuillez ne pas jeter votre produit usagé dans les ordures ménagères, mais éliminez-le de manière appropriée. Pour obtenir des renseignements concernant les points de collecte et leurs horaires d'ouverture, vous pouvez contacter votre municipalité.

Les piles/piles rechargeables défectueuses ou usagées doivent être recyclées. Les piles et/ou piles rechargeables et/ou le produit doivent être retournés dans les centres de collecte proposés.



Pollution de l'environnement par la mise au rebut incorrecte des piles/piles rechargeables !

Les piles/piles rechargeables ne doivent pas être mises au rebut avec les ordures ménagères. Elles peuvent contenir

des métaux lourds toxiques et doivent être considérées comme des déchets spéciaux. Les symboles chimiques des métaux lourds sont les suivants : Cd = cadmium, Hg = mercure, Pb = plomb. Pour cette raison, veuillez toujours déposer les piles/piles rechargeables usagées dans les conteneurs de recyclage communaux.

● Garantie

Le produit a été fabriqué selon des critères de qualité stricts, et contrôlé consciencieusement avant sa livraison. En cas de défaut de matériau ou de fabrication, vous avez des droits légaux vis-à-vis du vendeur du produit. Vos droits légaux ne sont en aucun cas limités par notre garantie mentionnée ci-dessous.

La garantie de ce produit est de 3 ans à partir de la date d'achat. La période de garantie commence à la date d'achat. Conservez l'original de la preuve d'achat dans un endroit sûr car ce document est nécessaire pour prouver l'achat.

Tout dommage ou défaut déjà présent au moment de l'achat doit être signalé immédiatement après le déballage du produit.

Si le produit présente un défaut de matériau ou de fabrication dans les 3 ans qui suivent la date d'achat, nous le réparons ou le remplacerons - à notre choix - gratuitement pour vous. La période de garantie n'est pas prolongée par une demande de garantie acceptée. Cette mesure s'applique également pour les pièces remplacées et réparées.

Cette garantie est annulée si le produit a été endommagé ou utilisé ou entretenu de manière incorrecte.

La garantie couvre les défauts de matériels et de fabrication. Cette garantie ne couvre pas les pièces du produit soumises à une usure normale, et qui sont donc considérées comme des pièces d'usure (par exemple les piles, les piles rechargeables, tuyaux, les cartouches d'encre), ni les dommages aux pièces fragiles, par exemple les interrupteurs ou les pièces en verre.

● Faire valoir sa garantie

Pour garantir la rapidité d'exécution de la procédure de garantie, veuillez respecter les consignes suivantes :

- o Pour toute demande, veuillez conserver le ticket de caisse et le numéro d'article (IAN 487145_2501) comme preuve d'achat.
- o Le numéro de référence de l'article est indiqué sur la plaque signalétique du produit ou sur une gravure du produit, sur la couverture de votre manuel (en bas à gauche) ou sur un autocollant placé sur la face arrière ou inférieure du produit.
- o En cas de dysfonctionnement ou de tout autre défaut de l'appareil, contactez d'abord le service après-vente par téléphone ou par e-mail aux coordonnées indiquées ci-dessous.
- o Tout produit considéré comme défectueux peut alors être envoyé sans frais de port supplémentaires au service clientèle indiqué, accompagné de la preuve d'achat (ticket de caisse) et d'une description écrite du défaut et de sa date d'apparition.



Sur parkside-diy.com, vous pouvez visualiser et télécharger de nombreux autres manuels. Avec ce QR Code, vous accédez directement au site parkside-diy.com. Sélectionnez votre pays et recherchez le mode d'emploi dans le champ de recherche. En saisissant le numéro d'article (IAN) 487145_2501, vous accédez au mode d'emploi de votre article.

● Service après-vente

FR Service après-vente France

Tél. : 0800904879

E-Mail : owim@lidl.fr

BE Service après-vente Belgique

Tél. : 080071011

Tél. : 80023970 (Luxembourg)

E-Mail : owim@lidl.be



Legenda van de gebruikte pictogrammen	Pagina	49
Inleiding	Pagina	50
Correct gebruik	Pagina	51
Beschrijving van de onderdelen.....	Pagina	51
Omvang van de levering	Pagina	52
Technische gegevens.....	Pagina	52
Veiligheidsinstructies	Pagina	52
Veiligheidsinstructies voor batterijen/accu's...	Pagina	54
Ingebruikname	Pagina	55
Batterijen plaatsen/vervangen.....	Pagina	55
In-/Uitschakelen	Pagina	55
Automatische nivelleerfunctie gebruiken	Pagina	56
Enkele lijn en gekruiste lijnen gebruiken	Pagina	56
Zonder automatische nivellering werken	Pagina	57
Werkinstructies	Pagina	57
Met het statief werken	Pagina	58
Onderhoud en reiniging	Pagina	59
Opslag	Pagina	59
Afvoer	Pagina	59
Garantie	Pagina	60
Afwikkeling in geval van garantie.....	Pagina	61
Service	Pagina	62

Legenda van de gebruikte pictogrammen

	Lees a.u.b. de gebruiksaanwijzing.
	Explosiegevaar!
	Veiligheidshandschoenen dragen!
	Opgelet!
	Bescherm u tegen laserstraling!
	Niet in de laserstraal kijken!
	Gelijkstroom/-spanning
	Inclusief batterijen
	Veiligheidsinstructies Instructies
	Het CE-keurmerk bevestigt de conformiteit met de voor het product van toepassing zijnde EU-richtlijnen.
	Houd de batterijen buiten het bereik van kinderen.
	Gooi batterijen niet in het vuur.
	Plaats batterijen niet met de verkeerde polariteit (+ en -).
	Beschadig/vervorm batterijen niet.
	Open/demonteer batterijen niet.

Legenda van de gebruikte pictogrammen

	Gebruik alleen batterijen van hetzelfde type/hetzelfde merk.
	Gebruik nooit gebruikte en nieuwe batterijen tegelijk.
	Gewone batterijen kunnen niet weer worden opgeladen.
	Houd batterijen uit de buurt van water en overmatig vocht.
	Sluit batterijen niet kort.
	Plaats batterijen met de juiste polariteit (+ en -).
	De UKCA-markering duidt op conformiteit met relevante GB-richtlijnen die van toepassing zijn op dit product. (Het logo van de UKCA-markering is uitsluitend geldig in Groot-Brittannië.)

Kruislijnlaser met statief

● Inleiding



Hartelijk gefeliciteerd met de aankoop van uw nieuwe product. U heeft voor een hoogwaardig product gekozen. De gebruiksaanwijzing is een deel van het product. Deze bevat belangrijke aanwijzingen voor veiligheid, gebruik en verwijdering. Maakt U zich voor de ingebruikname van het product met alle bedienings- en veiligheidsvoorschriften vertrouwd. Gebruik het product alleen zoals beschreven en voor de aangegeven toepassingsgebieden. Overhandig alle documenten bij doorgifte van het product aan derden.

● Correct gebruik

Het product is geschikt voor het bepalen en controleren van horizontale en verticale lijnen. Het product is uitsluitend bedoeld voor gebruik in gesloten ruimtes. Elke wijziging of elk ander gebruik van het product is niet doelmatig en houdt een aanzienlijk ongevalrisico in. De fabrikant is niet aansprakelijk voor schade die terug te voeren is op ondoelmatig gebruik. Niet bedoeld voor commercieel gebruik.

● Beschrijving van de onderdelen

- 1 H-knop (voor het in-/uitschakelen van de horizontale lijn)
- 2 Led-controlelampje (rood: nivellering uit, groen: nivellering aan)
- 3 V-knop (voor het in-/uitschakelen van de verticale lijn)
- 4 LOCK-schakelaar
- 5 Batterijvak
- 5a Batterijvak-deksel
- 6 ¼"-schroefdraad voor statief (onderkant)
- 7 Laser-opening
- 8 ¼"-bevestigingsschroef (voor het uitlijnen met de ¼"-statiefschroefdraad van de kruislijnlaser)
- 9 Metalen houder (voor het afstellen van de ¼"-schroef op de snelwisselplaat)
- 10 Borgschroef (voor het aanpassen van de hoek van de statief-kop tot max. 90 graden)
- 11 Waterpas
- 11a Hendel (voor het bevestigen van de snelwisselplaat)
- 12 Lange draaigreep
- 13 Borgschroef (voor het draaien van de statief-kop tot max. 360 graden horizontaal)
- 14 Borgschroef (voor het instellen van de hoogte van de middenkolom)
- 15 Kunststof ring
- 16 Vergrendeling (voor het instellen van de hoogte van de poten)
- 17 Statiefpoten
- 18 Statief-kop
- 19 Snelwisselplaat

● Omvang van de levering

- 1 kruislijnlasers
- 1 statief
- 2 1,5V-batterijen, type (LR6) AA
- 1 gebruiksaanwijzing

● Technische gegevens

Voedingsspanning:	3V===
Werkbereik minstens ¹⁾ :	10m
Nivellerings-nauwkeurigheid:	+/- 0,5mm/m
Zelfnivelleringsbereik typisch:	± 4°
Nivellerings-tijd typisch:	ca. 4 seconden
Bedrijfstemperatuur:	+5°C–35°C
Relatieve luchtvochtigheid max.:	≤ 90 %
Laserklasse:	2
Golflengte (λ):	620-690nm
Maximaal vermogen P max.:	1 mW
Aansluiting statief:	6,35 mm (¼")
Batterijen:	2 x 1,5V-batterijen, type (LR6) AA
Gewicht product:	260g (zonder batterijen)
Gewicht statief:	320g
Afmetingen product:	ca. 70 x 61 x 90mm
Afmetingen statief:	65cm

- 1) Het werkbereik kan door ongunstige omgevingsfactoren (bijv. direct zonlicht) verminderd worden.



Veiligheidsinstructies

- **VERSTIKKINGSGEVAAR!** Verpakkingsmateriaal (bijv. folie of polystyreen) mag niet worden gebruikt om ermee te spelen. Houd kinderen altijd uit de buurt van het verpakkingsmateriaal. Het verpakkingsmateriaal is geen speelgoed.
- Gebruik het meetapparaat niet in een omgeving waar explosiegevaar bestaat of waarin zich brandbare vloeistoffen, gassen of stofwolken bevinden. In het product kunnen vonken ontstaan die het stof of de dampen kunnen ontsteken.
- Dit product kan door kinderen vanaf 8 jaar alsmede door personen met beperkte fysieke, sensorische of mentale

vaardigheden of een gebrek aan ervaring en/of kennis worden gebruikt, als zij onder toezicht staan of geïnstrueerd werden met betrekking tot het veilige gebruik van het product en de hieruit voortvloeiende gevaren begrepen hebben. Kinderen mogen niet met het product spelen. Reiniging en onderhoud mogen niet door kinderen worden uitgevoerd, tenzij ze onder toezicht staan.

- Laat het ingeschakelde product niet onbeheerd achter en schakel het product na gebruik uit. Andere personen zouden door de laserstraal verblind kunnen worden. Gevaar voor oogletsel.
- Bescherm het product tegen vocht en directe zonnestraling.
- Stel het product niet bloot aan extreme temperaturen of temperatuurschommelingen. Laat het bijvoorbeeld niet voor lange tijd in de auto liggen. Laat het product bij grote temperatuurschommelingen eerst acclimatiseren alvorens het in bedrijf te nemen. Bij extreme temperaturen of temperatuurschommelingen kan de nauwkeurigheid van het product beïnvloed worden.
- Vermijd heftige schokken of het omvallen van het meetapparaat. Door beschadigingen aan het meetapparaat kan de nauwkeurigheid worden beïnvloed. Vergelijk na een heftige schok of val de laserlijn ter controle met een bekende horizontale of verticale referentie-lijn.
- Schakel het meetapparaat uit als het wordt vervoerd. Bij het uitschakelen wordt het pendelmechanisme vastgezet daar dit bij heftige bewegingen kan worden beschadigd.
- Breng het meetapparaat niet in de buurt van pacemakers. Door de magneet binnenin het meetapparaat wordt een magnetisch veld opgewekt dat de functie van pacemakers kan beïnvloeden.
- Houd het meetapparaat uit de buurt van magnetische dataopslag en apparatuur die gevoelig is voor magnetische straling. De werking van de magneet kan leiden tot het onomkeerbaar verlies van data.



⚠ WAARSCHUWING! Bescherm u tegen laserstraling!



- Kijk nooit direct in de laserstraal of in de opening van de laserstraal **7**.

⚠ WAARSCHUWING! Het observeren van de laserstraal met optische instrumenten (bijv. loep, vergrootglas e. d.) is schadelijk voor de ogen.

⚠ VOORZICHTIG! Als er andere dan de hier genoemde bedienings- of afstelfuncties worden gebruikt of andere handelingen worden uitgevoerd, kan dit tot gevaarlijke blootstelling aan straling leiden.

- Richt de laserstraal nooit op reflecterende oppervlakken, personen of dieren. Slechts een kort zichtcontact met de laserstraal kan al leiden tot oogletsel.



Veiligheidsinstructies voor batterijen/accu's

- **LEVENSGEVAAR!** Houd batterijen/accu's buiten het bereik van kinderen. Raadpleeg bij inslikken onmiddellijk een arts!
- Inslikken kan leiden tot inwendige verbrandingen, perforatie van zacht weefsel en tot de dood. Ernstige inwendige verbrandingen kunnen binnen 2 uur na het inslikken optreden.



EXPLOSIEGEVAAR! Laad niet oplaadbare batterijen nooit op. Sluit de batterijen/accu's niet kort en/of open deze niet. Daardoor kan de batterij oververhit raken, in brand vliegen of exploderen.

- Gooi batterijen/accu's nooit in het vuur of water.
- Stel batterijen/accu's nooit bloot aan mechanische belastingen.

Risico dat de batterijen/accu's lekken

- Vermijd extreme omstandigheden en temperaturen die invloed op de batterijen/accu's zouden kunnen hebben bijv. radiatoren/direct zonlicht.
- Bij lekkende batterijen/accu's het contact van de chemicaliën met de huid, ogen en slijmvliezen vermijden! Spoel de desbetreffende plekken direct af met schoon water en raadpleeg onmiddellijk een arts!



DRAAG VEILIGHEIDSHANDSCHOENEN!

Lekkende of beschadigde batterijen/accu's kunnen in geval van huidcontact chemische brandwonden veroorzaken. Draag daarom in dit geval geschikte veiligheidshandschoenen.

- Als de batterijen/accu's lekken, dient u deze direct uit het product te halen om beschadigingen te vermijden.
- Gebruik alleen batterijen/accu's van hetzelfde type. Gebruik nooit nieuwe en oude batterijen/accu's door elkaar!
- Verwijder de batterijen/accu's, als u het product gedurende een langere periode niet gebruikt.

Risico op beschadiging van het product

- Gebruik uitsluitend het aangegeven type batterij/accu!
- Plaats de batterijen/accu's volgens de weergegeven polariteit (+) en (-) op batterij/accu en op product.
- Reinig de contacten van de batterij/accu en in het batterijvak voor het plaatsen met een droge, pluisvrije doek of wattenstaafje!
- Verwijder verbruikte batterijen/accu's direct uit het product.

● Ingebruikname

- Controleer de levering op volledigheid en op zichtbare beschadigingen.
- Verwijder al het verpakkingsmateriaal van het product.

● Batterijen plaatsen/vervangen

- Open het batterijvak-deksel **5a** (zie afb. B).
- Plaats de batterijen in het batterijvak **5** (zie afb. C). Controleer of de batterijen goed zijn geplaatst (zie afb. C) voordat u het batterijvak-deksel **5a** weer sluit.

Opmerking: bij sterk ontladen batterijen knippert het led-controlelampje **2**. Vervang altijd alle batterijen gelijktijdig. Gebruik alleen batterijen van dezelfde fabrikant en met gelijke capaciteit.

- Verwijder de batterijen uit het product als het gedurende een langere tijd niet wordt gebruikt. De batterijen kunnen bij langdurige opslag corroderen en zichzelf ontladen.

● In-/Uitschakelen

- Voor het inschakelen van het product schuift u de LOCK-schakelaar **4** in de positie **■**. Het product projecteert

meten na het inschakelen twee laserlijnen uit de laseropening **7**.

- Voor het uitschakelen van het product schuift u de LOCK-schakelaar **4** in de positie . Bij het uitschakelen wordt het pendelmechanisme vastgezet.

● Automatische nivelleerfunctie gebruiken

- Om met de automatische nivelleerfunctie te werken, zet u het product op een horizontale, vaste ondergrond of bevestigt u het met de 1/4"- schroefdraad **6** op het statief.
- Na het inschakelen compenseert de automatische nivelleerfunctie ongelijkheden binnen het zelfnivelleringsbereik van $\pm 4^\circ$ automatisch. De nivellering is klaar zodra de laserlijnen niet meer bewegen en het led-controlelampje **2** groen oplicht.
- Als de automatische nivellering niet mogelijk is, bijv. omdat de onderkant van het meetapparaat niet waterpas staat en daar meer dan 4° van afwijkt of als het product los in de hand wordt gehouden, dan licht het led-controlelampje **2** rood op en de horizontale en verticale laserlijnen worden uitgeschakeld.

Opmerking: het werken zonder automatische nivellering wordt altijd door het rode led-controlelampje **2** aangegeven.

Opmerking: bij verstoringen of verplaatsingen tijdens het in bedrijf zijn stelt het product automatisch de nivellering opnieuw in. Controleer na een nieuwe nivellering de positie van de horizontale of verticale laserlijn ten opzichte van referentiepunten om fouten te voorkomen.

● Enkele lijn en gekruiste lijnen gebruiken

- Als het product zich in de automatische nivellering bevindt en de onderkant van het meetapparaat minder dan 4° van waterpas afwijkt (groene led aan), drukt u voorzichtig op de H-knop **1** om de horizontale lijn in- of uit te schakelen.
- Druk respectievelijk op de V-knop **3** om de verticale lijn in- of uit te schakelen.

De gekruiste lijnen kunnen bij dit product vastgezet worden:

- Als het product zich in de automatische nivellering bevindt en de onderkant van het meetapparaat minder dan 4° van waterpas afwijkt (groene led aan), houdt u de H-knop **1** ingedrukt tot het led-controlelampje **2** rood wordt. De automatische nivellering is nu uitgeschakeld en de gekruiste lijnen zijn permanent ingeschakeld – ook als de onderkant van het meetapparaat meer dan 4° van waterpas afwijkt.
- U kunt deze modus weer uitschakelen door de H-knop **1** in te drukken en deze ingedrukt te houden tot het led-controlelampje **2** weer groen is. De automatische nivellering is weer ingeschakeld.

De gekruiste lijnen knipperen zodra de onderkant van het meetapparaat meer dan 4° van waterpas afwijkt, het led-controlelampje **2** wordt dan weer rood.

● Zonder automatische nivellering werken

- Schuif de LOCK-schakelaar **4** in de stand **🔒**.
- Houd de H-knop **1** ingedrukt tot het rode led-controlelampje **2** gaat branden. Het product projecteert nu twee laserlijnen uit de laseropening **7** die niet genivelleerd zijn. Het werken zonder automatische nivellering wordt altijd door het rode led-controlelampje **2** aangegeven.
- Afzonderlijke lijnen kunnen in deze modus ook worden uit- of ingeschakeld. Druk kort op de H-knop **1** om de horizontale lijn uit of in te schakelen. Druk kort op de V-knop **3** om de verticale lijn uit of in te schakelen.
- Om het product in deze modus uit te schakelen, houdt u de H-knop **1** ingedrukt tot het rode led-controlelampje **2** dooft.

● Werkinstructies

- Gebruik altijd alleen het midden van de laserlijn voor het markeren. De breedte van de laserlijn verandert naar gelang de afstand.

● Met het statief werken

Opbouw en afstelling

1. Klap de drie poten [17] van het statief uit elkaar. De kunststof ring [15] die de drie dwarsstangen verbindt, wordt naar het uiteinde van de middenkolom geschoven.
2. Maak de vergrendeling [16] los en verleng de poten tot op de gewenste hoogte.
3. Klap daarna al deze vergrendelingen [16] weer dicht.
4. Controleer of het geheel recht staat met behulp van de waterpas [11]. Als het statief recht staat, bevindt de luchtbel zich in het midden van de cirkel. Stel de lengte van de poten [17] eventueel opnieuw af.
5. Draai de borgschroef [14] los en verleng de middenkolom eventueel als er meer hoogte nodig is. Draai de borgschroef [14] weer vast als de gewenste hoogte is bereikt.
6. Draai voor een horizontale uitlijning van de statief-kop [18] de lange draaigreep [12] los door deze tegen de klok in te draaien en net zo ver naar boven of beneden te bewegen als nodig is. Als de luchtbel van de waterpas [11] zich precies in het midden van de cirkel bevindt, is de statief-kop horizontaal uitgelijnd. Zet dan de lange draaigreep [12] weer vast door deze met de klok mee te draaien.
7. Draai indien gewenst de borgschroef [13] los om de statief-kop [18] tot max. 360 graden horizontaal te draaien om zo de gewenste positie te bereiken. Als u de gewenste positie hebt bereikt, zet u de borgschroef [13] weer vast.
8. Draai indien gewenst de borgschroef [10] los om de hoek van de statief-kop [18] verticaal tot max. 90 graden in te stellen om zo de gewenste hoek te verkrijgen. Als u de gewenste hoek hebt bereikt, zet u de borgschroef [10] weer vast.

Bevestigen van de kruislijnlasers

Breng de ¼"-schroefdraad [6] van de kruislijnlaser in lijn met de ¼"-bevestigingsschroef [8] van de snelwisselplaat en controleer of de schroef goed is vastgedraaid door de metalen houder [9] met de klok mee te draaien. De metalen houder [9] bevindt zich aan de onderkant van de snelwisselplaat [19].

Snelwisselplaat van het statief verwijderen

U kunt de kruislijnlaser eenvoudig samen met de snelwisselplaat [19] door de volgende stappen van het statief verwijderen:

1. Trek de hendel [11a] van de statief-kop [18] opzij.
2. Verwijder de snelwisselplaat [19].
3. Als u de kruislijnlaser weer op het statief wilt bevestigen, trekt u aan de hendel [11a] van de statief-kop [18] en bevestigt u de snelwisselplaat [19] weer op de statief-kop [18]. Laat daarna de hendel [11a] los om deze weer in de uitgangspositie te brengen en de snelwisselplaat [19] te fixeren (zie afb. A).
4. Controleer of de snelwisselplaat [19] goed stevig vastzit aan de statief-kop [18].

● Onderhoud en reiniging

Het product is onderhoudsvrij.

- **ATTENTIE!** Dompel het product nooit onder in water of andere vloeistoffen. Bij het reinigen mag er geen vocht in het product binnendringen.
- Houd het product schoon om goed en veilig te kunnen werken.
- Gebruik voor het reinigen van de behuizing een droge doek.
- Reinig de opening van de laserstraal [7] met een zachte luchtstroom. Bij sterkere verontreinigingen het vuil verwijderen met een licht vochtig gemaakt wattenstaafje. Oefen daarbij geen sterke druk uit!

⚠ WAARSCHUWING! Het product mag voor reparatiedoeleinden alleen door een vakman worden geopend.

- Laat het meetapparaat alleen door gekwalificeerde vaklieden en alleen met originele onderdelen repareren. Op deze wijze wordt gewaarborgd dat de veiligheid van het meetapparaat behouden blijft.

● Opslag

- Indien het product voor langere tijd niet wordt gebruikt, verwijder dan de batterijen en bewaar deze op een schone, droge plek zonder direct zonlicht.

● Afvoer

De verpakking bestaat uit milieuvriendelijke grondstoffen die u via de plaatselijke recyclingcontainers kunt afvoeren.



Neem de aanduiding van de verpakkingsmaterialen voor de afvalscheiding in acht. Deze zijn gemarkeerd met de afkortingen (a) en een cijfers (b) met de volgende betekenis: 1–7: kunststoffen/20–22: papier en vezelplaten/80–98: composietmaterialen.



Informatie over de mogelijkheden om het uitgediende product na gebruik te verwijderen, verstrekt uw gemeentelijke overheid.



Gooi het afgedankte product omwille van het milieu niet weg via het huisvuil, maar geef het af bij het daarvoor bestemde depot of het gemeentelijke milieupark. Over afgifteplaatsen en hun openingstijden kunt u zich bij uw aangewezen instantie informeren.

Defecte of verbruikte batterijen/accu's moeten worden gerecycled. Geef batterijen/accu's en/of het product af bij de daarvoor bestemde verzamelstations.



Milieuschade door foutieve verwijdering van de batterijen/accu's!

Batterijen/accu's mogen niet via het huisvuil worden weggegooid. Ze kunnen giftige zware metalen bevatten en vallen onder het chemisch afval. De chemische symbolen van de zware metalen zijn: Cd = cadmium, Hg = kwik, Pb = lood. Geef verbruikte batterijen/accu's daarom af bij een gemeentelijk inzamelpunt.

● Garantie

Het product werd volgens strenge kwaliteitsrichtlijnen gemaakt en voor de uitlevering zorgvuldig gecontroleerd. In geval van materiaal- of fabricagefouten hebt u tegenover de verkoper van het product wettelijke rechten. Uw wettelijke rechten worden op geen enkele manier door onze hieronder vermelde garantie beperkt.

De garantie voor dit product bedraagt 3 jaar vanaf aankoopdatum. De garantieperiode gaat in op de datum van aankoop. Bewaar het originele bewijs van aankoop op een veilige plek aangezien dit document nodig is als bewijs.

Alle beschadigingen of gebreken die reeds op het moment van aankoop aanwezig zijn, moeten meteen na het uitpakken van het product worden gemeld.

Mocht het product binnen 3 jaar na aankoopdatum een materiaal- of fabricagefout vertonen, zullen wij het – naar onze keuze – gratis voor u repareren of vervangen. De garantieperiode wordt door een plaatsgevonden garantieverlening niet verlengd. Dit geldt ook voor vervangen en gerepareerde onderdelen.

Deze garantie vervalt als het product werd beschadigd of onjuist is gebruikt of onderhouden.

De garantie dekt materiaal- en fabricagefouten af. Deze garantie dekt geen productonderdelen die aan normale slijtage onderhevig zijn en daarom als verbruiksartikelen worden beschouwd (bv. batterijen, oplaadbare batterijen, slangen, inktpatronen), noch dekt zij schade aan breekbare onderdelen, bv. schakelaars of onderdelen die van glas zijn gemaakt.

● Afwikkeling in geval van garantie

Om een snelle afhandeling van uw probleem te garanderen, dient u de volgende aanwijzingen in acht te nemen:

- o Houd bij alle vragen alstublieft de kassabon en het artikelnummer (IAN 487145_2501) als bewijs van aankoop bij de hand.
- o Het artikelnummer vindt u op het typeplaatje op het product, een gravure op het product, het titelblad van uw handleiding (links onderaan) of de sticker op de achter- of onderkant van het product.
- o Wanneer er storingen in de werking of andere gebreken optreden, neem dan eerst contact op met de hierna genoemde service-afdeling per telefoon of e-mail.
- o Een als defect bestempeld product kunt u dan samen met het aankoopbewijs (kassabon) en een beschrijving van het gebrek en het moment waarop het is opgetreden franco opsturen naar het aan u doorgegeven service-adres.

o



Op parkside-diy.com kunt u deze en vele andere handleidingen bekijken en downloaden. Met deze QR-code gaat u direct naar parkside-diy.com. Kies uw land en gebruik het zoekmasker om de gebruiksaanwijzing te zoeken. Vul het artikelnummer (IAN) 487145_2501 in om toegang te krijgen tot de gebruiksaanwijzing van uw artikel.

● Service

NL Service Nederland

Tel.: 08000225537

E-Mail: owim@lidl.nl

BE Service België

Tel.: 080071011

Tel.: 80023970 (Luxemburg)

E-Mail: owim@lidl.be



Legende der verwendeten Piktogramme	Seite	64
Einleitung	Seite	65
Bestimmungsgemäßer Gebrauch	Seite	66
Teilebeschreibung	Seite	66
Lieferumfang	Seite	67
Technische Daten.....	Seite	67
Sicherheitshinweise	Seite	67
Sicherheitshinweise für Batterien/Akkus.....	Seite	69
Inbetriebnahme	Seite	70
Batterien einsetzen/wechseln	Seite	70
Ein-/Ausschalten	Seite	71
Nivellierautomatik verwenden	Seite	71
Einzellinie und gekreuzte Linien verwenden	Seite	72
Ohne Nivellierautomatik arbeiten	Seite	72
Arbeitshinweise.....	Seite	73
Mit dem Stativ arbeiten.....	Seite	73
Wartung und Reinigung	Seite	74
Lagerung	Seite	75
Entsorgung	Seite	75
Garantie	Seite	76
Abwicklung im Garantiefall	Seite	76
Service	Seite	77

Legende der verwendeten Piktogramme

	Lesen Sie die Bedienungsanleitung.
	Explosionsgefahr!
	Schutzhandschuhe tragen!
	Achtung!
	Schützen Sie sich vor Laserstrahlung!
	Nicht in den Laserstrahl blicken!
	Gleichstrom/-spannung
	Batterien inklusive
	Sicherheitshinweise Handlungsanweisungen
	Das CE-Zeichen bestätigt die Konformität mit den für das Produkt zutreffenden EU-Richtlinien.
	Halten Sie die Batterien außerhalb der Reichweite von Kindern.
	Werfen Sie Batterien nicht ins Feuer.
	Setzen Sie Batterien nicht entgegen der richtigen Polarität (+ und -) ein.
	Beschädigen/verformen Sie Batterien nicht.
	Öffnen/zerlegen Sie Batterien nicht.

Legende der verwendeten Piktogramme	
	Verwenden Sie nur Batterien des gleichen Typs/der gleichen Marke.
	Mischen Sie nicht gebrauchte Batterien mit neuen.
	Batterien sind nicht wiederaufladbar.
	Halten Sie Batterien von Wasser und übermäßiger Feuchtigkeit fern.
	Schließen Sie Batterien nicht kurz.
	Setzen Sie Batterien mit der richtigen Polarität (+ und -) ein.
	Das UKCA-Zeichen bestätigt Konformität mit den für das Produkt zutreffenden Richtlinien in Großbritannien (Das UKCA-Zeichen gilt nur für Großbritannien.)

Kreuzlinienlaser mit Stativ

● **Einleitung**



Wir beglückwünschen Sie zum Kauf Ihres neuen Produkts. Sie haben sich damit für ein hochwertiges Produkt entschieden. Die Bedienungsanleitung ist Teil dieses Produkts. Sie enthält wichtige Hinweise für Sicherheit, Gebrauch und Entsorgung. Machen Sie sich vor der Benutzung des Produkts mit allen Bedien- und Sicherheitshinweisen vertraut. Benutzen Sie das Produkt nur wie beschrieben und für die angegebenen Einsatzbereiche. Händigen Sie alle Unterlagen bei Weitergabe des Produkts an Dritte mit aus.

● Bestimmungsgemäßer Gebrauch

Das Produkt eignet sich zum Ermitteln und Überprüfen von waagerechten und senkrechten Linien. Das Produkt ist ausschließlich für den Betrieb an geschlossenen Einsatzorten geeignet. Jede andere Verwendung oder Veränderung des Produkts gilt als nicht bestimmungsgemäß und birgt erhebliche Unfallgefahren. Für aus bestimmungswidriger Verwendung entstandene Schäden übernimmt der Hersteller keine Haftung. Nicht für den gewerblichen Einsatz bestimmt.

● Teilebeschreibung

- 1 H-Taste (zum Ein-/Ausschalten der horizontalen Linie)
- 2 LED-Kontrollleuchte (rot: Nivellierung aus, grün: Nivellierung ein)
- 3 V-Taste (zum Ein-/Ausschalten der vertikalen Linie)
- 4 LOCK-Schalter
- 5 Batteriefach
- 5a Batteriefachdeckel
- 6 ¼"-Stativgewinde (Unterseite)
- 7 Laseraustrittsöffnung
- 8 ¼"-Befestigungsschraube (zum Ausrichten mit dem ¼"-Stativgewinde des Kreuzlinienlasers)
- 9 Metallhalterung (zum Einstellen der ¼"-Schraube an der Schnellwechselplatte)
- 10 Sicherungsschraube (zum Justieren des Winkels des Stativ-Flachkopfs auf bis zu 90 Grad)
- 11 Wasserwaage
- 11a Hebel (zum Befestigen der Schnellwechselplatte)
- 12 Langer Griff
- 13 Sicherungsschraube (zum Drehen des Stativ-Flachkopfs um bis zu 360 Grad horizontal)
- 14 Sicherungsschraube (zum Einstellen der Höhe der Mittelsäule)
- 15 Kunststoffring
- 16 Arretierhebel (zum Einstellen der Höhe der Beine)
- 17 Stativbeine
- 18 Stativ-Flachkopf
- 19 Schnellwechselplatte

● Lieferumfang

- 1 Kreuzlinienlaser
- 1 Stativ
- 2 1,5V-Batterien, Typ (LR6) AA
- 1 Bedienungsanleitung

● Technische Daten

Betriebsspannung:	3V \equiv
Arbeitsbereich mindestens ¹⁾ :	10m
Nivelliergenauigkeit:	+/- 0,5mm/m
Selbstnivellierbereich typisch:	$\pm 4^\circ$
Nivellierzeit typisch:	ca. 4 Sekunden
Betriebstemperatur:	+5°C–35°C
Relative Luftfeuchte max.:	$\leq 90\%$
Laserklasse:	2
Wellenlänge (λ):	620-690nm
Maximale Leistung P max.:	1mW
Stativaufnahme:	6,35mm (1/4")
Batterien:	2 x 1,5V-Batterien, Typ (LR6) AA
Gewicht Produkt:	260g (ohne Batterien)
Gewicht Stativ:	320g
Maße Produkt:	ca. 70 x 61 x 90mm
Maße Stativ:	65cm

1) Der Arbeitsbereich kann durch ungünstige Umgebungsbedingungen (z. B. direkte Sonneneinstrahlung) verringert werden.



Sicherheitshinweise

- **ERSTICKUNGSGEFAHR!** Verpackungsmaterialien (z. B. Folien oder Polystyrol) dürfen nicht zum Spielen verwendet werden. Halten Sie Kinder stets von Verpackungsmaterial fern. Das Verpackungsmaterial ist kein Spielzeug.
- Arbeiten Sie mit dem Messwerkzeug nicht in explosionsgefährdeter Umgebung, in der sich brennbare Flüssigkeiten, Gase oder Stäube befinden. Im Produkt können Funken erzeugt werden, die den Staub oder die Dämpfe entzünden.
- Dieses Produkt kann von Kindern ab 8 Jahren sowie von Personen mit reduzierten physischen, sensorischen oder mentalen Fähigkeiten oder Mangel an Erfahrung und/oder Wissen benutzt werden, wenn sie beaufsichtigt oder

bezüglich des sicheren Gebrauchs des Produkts unterwiesen wurden und die daraus resultierenden Gefahren verstanden haben. Kinder dürfen nicht mit dem Produkt spielen. Reinigung und Benutzer-Wartung dürfen nicht durch Kinder durchgeführt werden, es sei denn, sie sind beaufsichtigt.

- Lassen Sie das eingeschaltete Produkt nicht unbeaufsichtigt und schalten Sie das Produkt nach Gebrauch ab. Andere Personen könnten vom Laserstrahl geblendet werden. Gefahr von Augenverletzungen.
- Schützen Sie das Produkt vor Nässe und direkter Sonneneinstrahlung.
- Setzen Sie das Produkt keinen extremen Temperaturen oder Temperaturschwankungen aus. Lassen Sie es z. B. nicht längere Zeit im Auto liegen. Lassen Sie das Produkt bei größeren Temperaturschwankungen erst austemperieren, bevor Sie es in Betrieb nehmen. Bei extremen Temperaturen oder Temperaturschwankungen kann die Präzision des Produkts beeinträchtigt werden.
- Vermeiden Sie heftige Stöße oder Stürze des Messwerkzeugs. Durch Beschädigungen des Messwerkzeugs kann die Genauigkeit beeinträchtigt werden. Vergleichen Sie nach einem heftigen Stoß oder Sturz die Laserlinie zur Kontrolle mit einer bekannten waagerechten oder senkrechten Referenzlinie.
- Schalten Sie das Messwerkzeug aus, wenn Sie es transportieren. Beim Ausschalten wird die Pendeleinheit verriegelt, die sonst bei starken Bewegungen beschädigt werden kann.
- Bringen Sie das Messwerkzeug nicht in die Nähe von Herzschrittmachern. Durch den Magnet im Inneren des Messwerkzeugs wird ein Feld erzeugt, das die Funktion von Herzschrittmachern beeinträchtigen kann.
- Halten Sie das Messwerkzeug fern von magnetischen Datenträgern und magnetisch empfindlichen Geräten. Durch die Wirkung des Magnets kann es zu irreversiblen Datenverlusten kommen.
-  **⚠️ WARNUNG!** Schützen Sie sich vor Laserstrahlung!



- Schauen Sie nicht direkt in den Laserstrahl bzw. in die Laseraustrittsöffnung 7.

⚠️ WARNUNG! Das Betrachten des Laserstrahls mit optischen Instrumenten (z. B. Lupe, Vergrößerungsgläsern u. ä.) ist mit einer Augengefährdung verbunden.

⚠️ VORSICHT! Wenn andere als die hier angegebenen Bedienungs- oder Justiereinrichtungen benutzt oder andere Verfahrensweisen ausgeführt werden, kann dies zu gefährlicher Strahlungseinwirkung führen.

- Richten Sie den Laserstrahl niemals auf reflektierende Flächen, Personen oder Tiere. Bereits ein kurzer Sichtkontakt mit dem Laserstrahl kann zu Augenschäden führen.



Sicherheitshinweise für Batterien/Akkus

- **LEBENSGEFAHR!** Halten Sie Batterien/Akkus außer Reichweite von Kindern. Suchen Sie im Falle eines Verschluckens sofort einen Arzt auf!
- Verschlucken kann zu Verbrennungen, Perforation von Weichgewebe und Tod führen. Schwere Verbrennungen können innerhalb von 2 Stunden nach dem Verschlucken auftreten.



EXPLOSIONSGEFAHR! Laden Sie nicht aufladbare Batterien niemals wieder auf. Schließen Sie Batterien/Akkus nicht kurz und/oder öffnen Sie diese nicht. Überhitzung, Brandgefahr oder Platzen können die Folge sein.

- Werfen Sie Batterien/Akkus niemals in Feuer oder Wasser.
- Setzen Sie Batterien/Akkus keiner mechanischen Belastung aus.

Risiko des Auslaufens von Batterien/Akkus

- Vermeiden Sie extreme Bedingungen und Temperaturen, die auf Batterien/Akkus einwirken können, z. B. auf Heizkörpern/durch direkte Sonneneinstrahlung.
- Wenn Batterien/Akkus ausgelaufen sind, vermeiden Sie den Kontakt von Haut, Augen und Schleimhäuten mit den

Chemikalien! Spülen Sie die betroffenen Stellen sofort mit klarem Wasser und suchen Sie einen Arzt auf!

-  **SCHUTZHANDSCHUHE TRAGEN!** Ausgelaufene oder beschädigte Batterien/Akkus können bei Berührung mit der Haut Verätzungen verursachen. Tragen Sie deshalb in diesem Fall geeignete Schutzhandschuhe.
- Im Falle eines Auslaufens der Batterien/Akkus entfernen Sie diese sofort aus dem Produkt, um Beschädigungen zu vermeiden.
- Verwenden Sie nur Batterien/Akkus des gleichen Typs. Mischen Sie nicht alte Batterien/Akkus mit neuen!
- Entfernen Sie die Batterien/Akkus, wenn das Produkt längere Zeit nicht verwendet wird.

Risiko der Beschädigung des Produkts

- Verwenden Sie ausschließlich den angegebenen Batterietyp/Akkutyp!
- Setzen Sie Batterien/Akkus gemäß der Polaritätskennzeichnung (+) und (-) an Batterie/Akku und des Produkts ein.
- Reinigen Sie Kontakte an Batterie/Akku und im Batteriefach vor dem Einlegen mit einem trockenen, fusselfreien Tuch oder Wattestäbchen!
- Entfernen Sie erschöpfte Batterien/Akkus umgehend aus dem Produkt.

● Inbetriebnahme

- Prüfen Sie die Lieferung auf Vollständigkeit und auf sichtbare Schäden.
- Entfernen Sie das gesamte Verpackungsmaterial vom Produkt.

● Batterien einsetzen/wechseln

- Öffnen Sie den Batteriefachdeckel **5a** (siehe Abb. B).
- Legen Sie die Batterien in das Batteriefach **5** ein (siehe Abb. C). Vergewissern Sie sich, dass die Batterien richtig herum eingelegt sind (siehe Abb. C), bevor Sie den Batteriefachdeckel **5a** wieder schließen.

Hinweis: Bei geringem Batteriezustand blinkt die LED-Kontrollleuchte **2**. Ersetzen Sie immer alle Batterien

gleichzeitig. Verwenden Sie nur Batterien eines Herstellers und mit gleicher Kapazität.

- Nehmen Sie die Batterien aus dem Produkt, wenn Sie es längere Zeit nicht benutzen. Die Batterien können bei längerer Lagerung korrodieren und sich selbst entladen.

● Ein-/Ausschalten

- Zum Einschalten des Produkts schieben Sie den LOCK-Schalter **4** in die Position **■**. Das Produkt sendet sofort nach dem Einschalten zwei Laserlinien aus der Laseraustrittsöffnung **7**.
- Zum Ausschalten des Produkts schieben Sie den LOCK-Schalter **4** in die Position **■**. Beim Ausschalten wird die Pendeleinheit verriegelt.

● Nivellierautomatik verwenden

- Um mit der Nivellierautomatik zu arbeiten, stellen Sie das Produkt auf eine waagerechte, feste Unterlage, oder befestigen Sie es mit dem ¼"- Stativgewinde **6** auf dem Stativ.
- Nach dem Einschalten gleicht die Nivellierautomatik Unebenheiten innerhalb des Selbstnivellierbereiches von $\pm 4^\circ$ automatisch aus. Die Nivellierung ist abgeschlossen, sobald sich die Laserlinien nicht mehr bewegen und die LED-Kontrollleuchte **2** grün leuchtet.
- Ist die automatische Nivellierung nicht möglich, z. B. weil die Unterseite des Messwerkzeugs mehr als 4° von der Waagerechten abweicht oder das Produkt frei in der Hand gehalten wird, dann leuchtet die LED-Kontrollleuchte **2** rot und die horizontalen und vertikalen Laserlinien werden ausgeschaltet.

Hinweis: Das Arbeiten ohne Nivellierautomatik wird immer durch die rote LED-Kontrollleuchte **2** angezeigt.

Hinweis: Bei Erschütterungen oder Lageänderungen während des Betriebs wird das Produkt automatisch wieder einnivelliert. Überprüfen Sie nach einer erneuten Nivellierung die Position der waagerechten bzw. senkrechten Laserlinie in Bezug auf Referenzpunkte, um Fehler zu vermeiden.

● Einzellinie und gekreuzte Linien verwenden

- Wenn sich das Produkt in der automatischen Nivellierung befindet und die Unterseite des Messwerkzeugs weniger als 4° von der Waagerechten abweicht (grüne LED ein), drücken Sie vorsichtig die H-Taste **1**, um die horizontale Linie ein- bzw. auszuschalten.
- Drücken Sie entsprechend die V-Taste **3**, um die vertikale Linie ein- bzw. auszuschalten.

Die gekreuzten Linien können bei diesem Produkt festgestellt werden:

- Wenn sich das Produkt in der automatischen Nivellierung befindet und die Unterseite des Messwerkzeugs weniger als 4° von der Waagerechten abweicht (grüne LED ein), halten Sie die H-Taste **1** gedrückt, bis die LED-Kontrollleuchte **2** rot wird. Nun ist die automatische Nivellierung ausgeschaltet und die gekreuzten Linien sind permanent eingeschaltet – auch wenn die Unterseite des Messwerkzeugs mehr als 4° von der Waagerechten abweicht.
- Sie können diesen Modus wieder ausschalten, indem Sie die H-Taste **1** drücken und halten, bis die LED-Kontrollleuchte **2** wieder grün leuchtet. Die Nivellierungsautomatik ist wieder eingeschaltet.

Die gekreuzten Linien blinken, sobald die Unterseite des Messwerkzeugs mehr als 4° von der Waagerechten abweicht, die LED-Kontrollleuchte **2** leuchtet dann wieder rot.

● Ohne Nivellierautomatik arbeiten

- Schieben Sie den LOCK-Schalter **4** in die Position .
- Halten Sie die H-Taste **1** gedrückt, bis sich die rote LED-Kontrollleuchte **2** einschaltet. Nun sendet das Produkt zwei Laserlinien aus der Laseraustrittsöffnung **7**, die nicht nivelliert sind. Das Arbeiten ohne Nivellierautomatik wird immer durch die rote LED-Kontrollleuchte **2** angezeigt.
- Einzellinien können in diesem Modus auch aus- oder eingeschaltet werden. Drücken Sie kurz die H-Taste **1**, um die horizontale Linie aus- oder einzuschalten. Drücken Sie kurz die V-Taste **3**, um die vertikale Linie aus- oder einzuschalten.

- Um das Produkt in diesem Modus auszuschalten, halten Sie die H-Taste **1** gedrückt, bis die rote LED-Kontrollleuchte **2** erlischt.

● Arbeitshinweise

- Verwenden Sie immer nur die Mitte der Laserlinie zum Markieren. Die Breite der Laserlinie ändert sich mit der Entfernung.

● Mit dem Stativ arbeiten

Aufbau und Ausrichtung

1. Ziehen Sie die drei Beine **17** des Stativs auseinander. Der Kunststoffring **15**, der alle drei Quergelenke verbindet, wird zum Ende der Mittelsäule bewegt.
2. Lösen Sie die Arretierhebel **16** und verlängern Sie die Beine, bis zu der gewünschten Höhe.
3. Klappen Sie dann alle diese Arretierhebel **16** zurück.
4. Überprüfen Sie die gerade Ausrichtung mithilfe der Wasserwaage **11**. Wenn das Stativ gerade steht, befindet sich die Luftblase in der Mitte des Kreises. Stellen Sie die Länge der Stativbeine **17** bei Bedarf neu ein.
5. Lösen Sie die Sicherungsschraube **14** und verlängern Sie die Mittelsäule nach Bedarf, wenn mehr Höhe benötigt wird. Ziehen Sie die Sicherungsschraube **14** fest, wenn die gewünschte Höhe erreicht ist.
6. Lösen Sie für eine horizontale Ausrichtung des Stativ-Flachkopfs **18** den langen Griff **12**, indem Sie ihn gegen den Uhrzeigersinn drehen und nach Bedarf nach oben oder unten bewegen. Wenn sich die Luftblase der Wasserwaage **11** genau in der Mitte des Kreises befindet, ist der Stativ-Flachkopf horizontal ausgerichtet. Ziehen Sie dann den langen Griff **12** fest, indem Sie ihn im Uhrzeigersinn drehen.
7. Lösen Sie bei Bedarf die Sicherungsschraube **13**, um den Stativ-Flachkopf **18** um bis zu 360 Grad horizontal zu drehen und die gewünschte Position zu erreichen. Wenn Sie die gewünschte Position erreicht haben, ziehen Sie die Sicherungsschraube **13** fest.
8. Lösen Sie bei Bedarf die Sicherungsschraube **10**, um den Winkel des Stativ-Flachkopfs **18** vertikal um bis zu 90 Grad einzustellen und den gewünschten Winkel zu erhalten.

Wenn Sie den gewünschten Winkel erreicht haben, ziehen Sie die Sicherungsschraube **10** fest.

Befestigen des Kreuzlinienlasers

Richten Sie das ¼"-Gewinde **6** des Kreuzlinienlasers an der ¼"- Befestigungsschraube **8** der Schnellwechselplatte aus und stellen Sie sicher, dass die Schraube festgezogen ist, indem Sie die Metallhalterung **9** im Uhrzeigersinn drehen. Die Metallhalterung **9** befindet sich auf der Unterseite der Schnellwechselplatte **19**.

Schnellwechselplatte vom Stativ entfernen

Sie können den Kreuzlinienlaser einfach zusammen mit der Schnellwechselplatte **19** vom Stativ durch die folgenden Schritte entfernen:

1. Ziehen Sie den Hebel **11a** des Stativ-Flachkopfs **18** zur Seite.
2. Entfernen Sie die Schnellwechselplatte **19**.
3. Wenn Sie den Kreuzlinienlaser wieder am Stativ befestigen möchten, ziehen Sie am Hebel **11a** des Stativ-Flachkopfs **18** und befestigen Sie die Schnellwechselplatte **19** wieder auf dem Stativ-Flachkopf **18**. Lösen Sie dann den Hebel **11a**, um diesen in die Ausgangsposition zu bringen und die Schnellwechselplatte **19** zu fixieren (siehe Abb. A).
4. Überprüfen Sie, ob die Schnellwechselplatte **19** am Stativ-Flachkopf **18** ausreichend befestigt ist.

● Wartung und Reinigung

Das Produkt ist wartungsfrei.

- **ACHTUNG!** Tauchen Sie das Produkt niemals in Wasser oder andere Flüssigkeiten. Beim Reinigen darf keine Feuchtigkeit in das Produkt dringen.
- Halten Sie das Produkt sauber, um gut und sicher zu arbeiten.
- Verwenden Sie zum Reinigen des Gehäuses ein trockenes Tuch.
- Reinigen Sie die Laseraustrittsöffnung **7** mit einem sanften Luftstrahl. Bei stärkeren Verunreinigungen entfernen Sie den Schmutz mit einem leicht angefeuchteten Wattestäbchen. Üben Sie dabei keinen starken Druck aus!

⚠️ WARNUNG! Das Produkt darf zu Reparaturzwecken nur von einer Fachkraft geöffnet werden.

- Lassen Sie das Messwerkzeug von qualifiziertem Fachpersonal und nur mit Original-Ersatzteilen reparieren. Damit wird sichergestellt, dass die Sicherheit des Messwerkzeuges erhalten bleibt.

● Lagerung

- Sollten Sie das Produkt längere Zeit nicht benutzen, entnehmen Sie die Batterien und lagern Sie es an einem sauberen, trockenen Ort ohne direkte Sonneneinstrahlung.

● Entsorgung

Die Verpackung besteht aus umweltfreundlichen Materialien, die Sie über die örtlichen Recyclingstellen entsorgen können.



Beachten Sie die Kennzeichnung der Verpackungsmaterialien bei der Abfalltrennung, diese sind gekennzeichnet mit Abkürzungen (a) und Nummern (b) mit folgender Bedeutung: 1–7: Kunststoffe/ 20–22: Papier und Pappe/80–98: Verbundstoffe.



Möglichkeiten zur Entsorgung des ausgedienten Produkts erfahren Sie bei Ihrer Gemeinde- oder Stadtverwaltung.



Werfen Sie Ihr Produkt, wenn es ausgedient hat, im Interesse des Umweltschutzes nicht in den Hausmüll, sondern führen Sie es einer fachgerechten Entsorgung zu. Über Sammelstellen und deren Öffnungszeiten können Sie sich bei Ihrer zuständigen Verwaltung informieren.

Defekte oder verbrauchte Batterien/Akkus müssen recycelt werden. Geben Sie Batterien/Akkus und/oder das Produkt über die angebotenen Sammeleinrichtungen zurück.



Umweltschäden durch falsche Entsorgung der Batterien/Akkus!

Batterien/Akkus dürfen nicht über den Hausmüll entsorgt werden. Sie können giftige Schwermetalle enthalten und unterliegen der Sondermüllbehandlung. Die chemischen

Symbole der Schwermetalle sind wie folgt: Cd = Cadmium, Hg = Quecksilber, Pb = Blei. Geben Sie deshalb verbrauchte Batterien/Akkus bei einer kommunalen Sammelstelle ab.

● **Garantie**

Das Produkt wurde nach strengen Qualitätsrichtlinien hergestellt und vor der Auslieferung sorgfältig geprüft. Im Falle von Material- oder Herstellungsfehlern haben Sie gegenüber dem Verkäufer des Produkts gesetzliche Rechte. Ihre gesetzlichen Rechte werden in keiner Weise durch unsere unten aufgeführte Garantie eingeschränkt.

Die Garantie für dieses Produkt beträgt 3 Jahre ab Kaufdatum. Die Garantiezeit beginnt mit dem Kaufdatum. Bewahren Sie den Originalkaufbeleg an einem sicheren Ort auf, da dieses Dokument als Nachweis des Kaufs erforderlich ist.

Alle Schäden oder Mängel, die bereits zum Zeitpunkt des Kaufs vorhanden sind, müssen unverzüglich nach dem Auspacken des Produkts gemeldet werden.

Sollte das Produkt innerhalb von 3 Jahren ab Kaufdatum einen Material- oder Herstellungsfehler aufweisen, werden wir es – nach unserer Wahl – kostenlos für Sie reparieren oder ersetzen. Die Garantiezeit verlängert sich durch einen stattgegebenen Gewährleistungsanspruch nicht. Dies gilt auch für ersetzte und reparierte Teile.

Diese Garantie erlischt, wenn das Produkt beschädigt oder unsachgemäß verwendet oder gewartet wurde.

Die Garantie deckt Material- und Herstellungsfehler ab. Diese Garantie erstreckt sich weder auf Produktteile, die normalem Verschleiß unterliegen, und somit als Verschleißteile gelten (z. B. Batterien, Akkus, Schläuche, Farbpatronen), noch auf Schäden an zerbrechlichen Teilen, z. B. Schalter oder Teile aus Glas.

● **Abwicklung im Garantiefall**

Um eine schnelle Bearbeitung Ihres Anliegens zu gewährleisten, folgen Sie bitte den folgenden Hinweisen:

- o Bitte halten Sie für alle Anfragen den Kassenbon und die Artikelnummer (IAN 487145_2501) als Nachweis für den Kauf bereit.
- o Die Artikelnummer entnehmen Sie bitte dem Typenschild am Produkt, einer Gravur am Produkt, dem Titelblatt Ihrer Anleitung (unten links) oder dem Aufkleber auf der Rück- oder Unterseite des Produktes.
- o Sollten Funktionsfehler oder sonstige Mängel auftreten, kontaktieren Sie zunächst die nachfolgend benannte Serviceabteilung telefonisch oder per E-Mail.
- o Ein als defekt erfasstes Produkt können Sie dann unter Beifügung des Kaufbelegs (Kassenbon) und der Angabe, worin der Mangel besteht und wann er aufgetreten ist, für Sie portofrei an die Ihnen mitgeteilte Service-Anschrift übersenden.



Auf parkside-diy.com können Sie diese und viele weitere Handbücher einsehen und herunterladen. Mit diesem QR-Code gelangen Sie direkt auf parkside-diy.com. Wählen Sie Ihr Land aus, und suchen Sie über die Suchmaske nach den Bedienungsanleitungen. Mittels Eingabe der Artikelnummer (IAN) 487145_2501 gelangen Sie zur Bedienungsanleitung für Ihren Artikel.

● Service

(DE) Service Deutschland
 Tel.: 0800 5435 111
 E-Mail: owim@lidl.de

(AT) Service Österreich
 Tel.: 0800 292726
 E-Mail: owim@lidl.at

(CH) Service Schweiz
 Tel.: 0800562153
 E-Mail: owim@lidl.ch



OWIM GmbH & Co. KG

Stiftsbergstraße 1
74167 Neckarsulm
GERMANY

Model-No.: HG13269
Version: 06/2025

Last Information Update · Tilstand af
information · Version des informations · Stand
van de informatie · Stand der Informationen:
04/2025 Ident.-No.: HG13269042025-6

