

OWIM GmbH & Co. KG

Stiftsbergstraße 1
74167 Neckarsulm
GERMANY

Model No.: HG13534
Version: 07/2025

IAN 486185_2501





2-IN-1 CAR CREEPER & STOOL

(GB) (CY)

2-IN-1 CAR CREEPER & STOOL

User manual

(HR)

MONTAŽNA DASKA S KOTAČICIMA I STOLAC ZA RADIONICE

Korisnički priručnik

(RS)

MONTAŽNA LEŽALJKA ILI STOLICA ZA RADIONICU

Korisnički priručnik

(RO)

SUPORT CU ROLE PENTRU MONTAJ ȘI TABURET PENTRU ATELIER

Manual de utilizare

(BG)

СЕРВИЗНА ПОСТАВКА С КОЛЕЛА И ТАБУРЕТКА

Ръководство за потребителя

(GR) (CY)

ΤΡΟΧΗΛΑΤΗ ΞΑΠΛΩΣΤΡΑ ΣΥΝΕΡΓΕΙΟΥ 2 ΣΕ 1

Εγχειρίδιο χρήστη

(DE) (AT) (CH)

MONTAGE-ROLLBRETT UND WERKSTATTHOCKER

Bedienungsanleitung

GB/CY	User manual	Page	6
HR	Korisnički priručnik	Stranica	11
RS	Korisnički priručnik	Strana	16
RO	Manual de utilizare	Pagina	22
BG	Ръководство за потребителя	Страница	27
GR/CY	Εγχειρίδιο χρήστη	Σελίδα	34
DE/AT/CH	Bedienungsanleitung	Seite	39

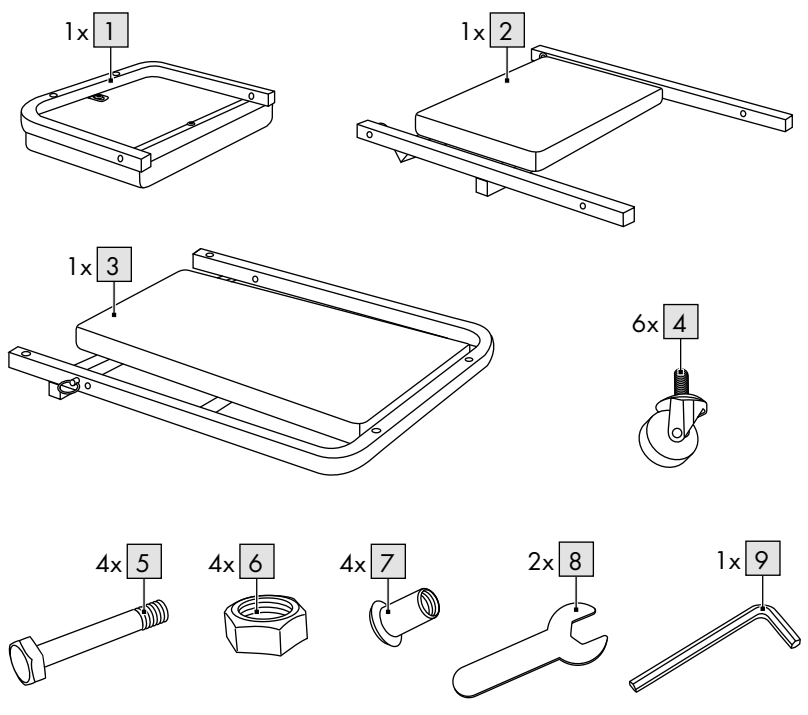
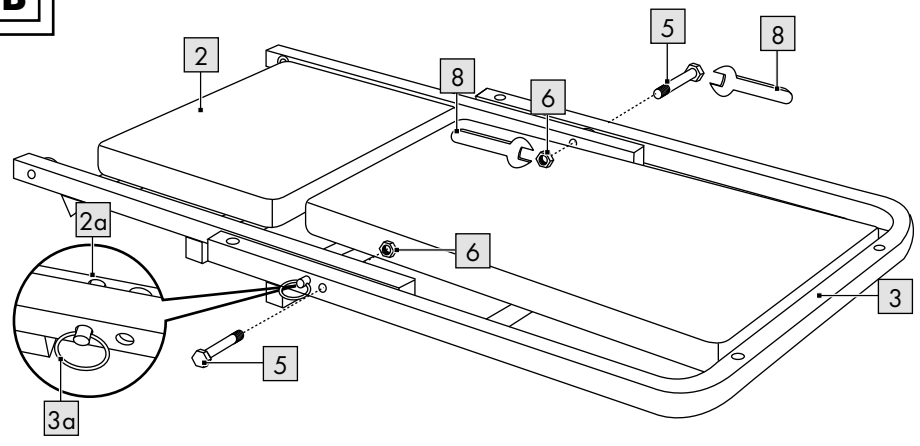
A**B**

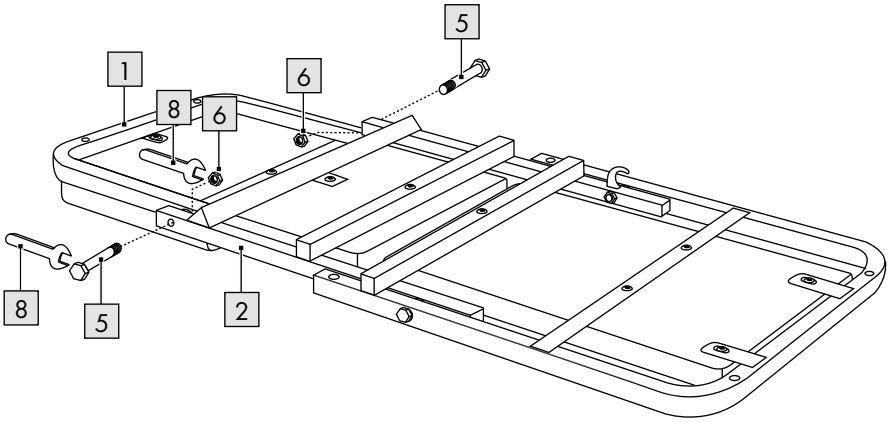
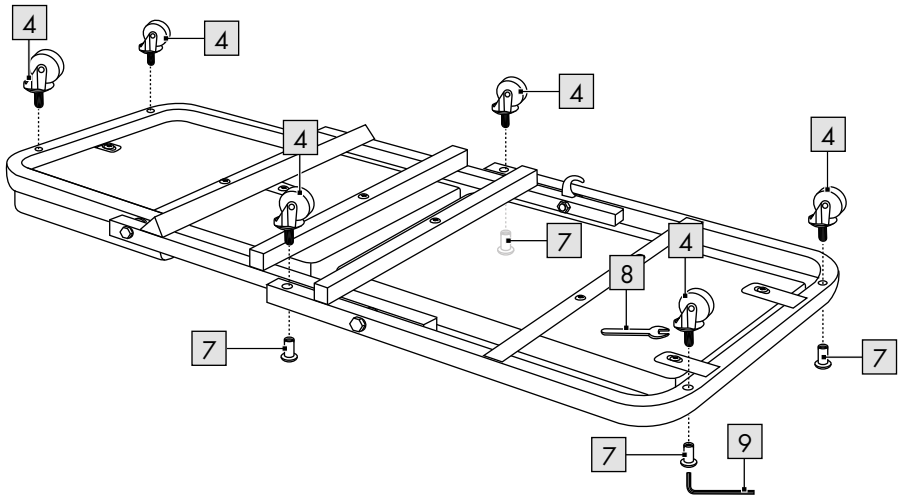
C**D**

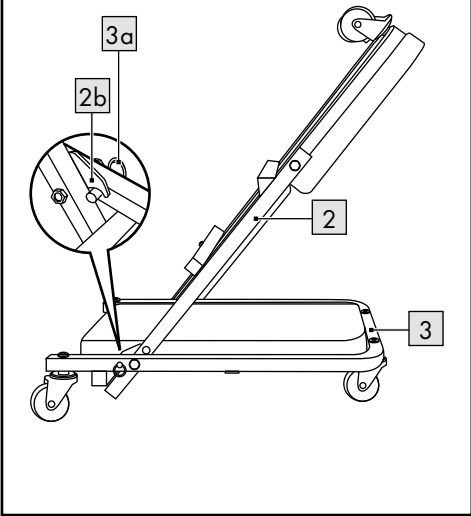
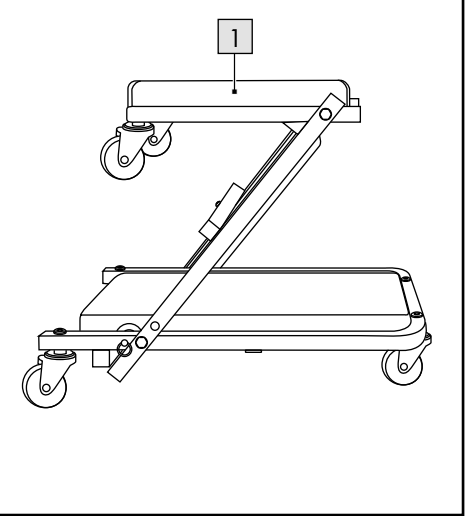
E**F**

Introduction	Page	7
Package contents	Page	7
Technical data	Page	7
Intended use	Page	7
Symbols and key words	Page	7
Safety information	Page	7
Assembly	Page	8
Use	Page	8
Using the product as a stool	Page	8
Using the product as a creeper	Page	8
Maintenance	Page	8
Storage and cleaning	Page	8
Disposal	Page	9
Warranty	Page	9
Warranty claim procedure	Page	9
Service	Page	10

List of pictograms used



Safety information
Instruction manual

2-IN-1 CAR CREEPER & STOOL

● Introduction

We congratulate you on the purchase of your new product. You have chosen a high quality product. Familiarise yourself with the product before using it for the first time. In addition, please carefully refer to the operating instructions and the safety advice below. Only use the product as instructed and only for the indicated field of application. Keep these instructions in a safe place. If you pass the product on to anyone else, please ensure that you also pass on all the documentation with it.

● Package contents

- 1 × Mounting board, disassembled (1-4)
- 1 × Assembly material (5-7)
- 2 × Wrench (8)
- 1 × Hex wrench (9)
- 1 × Operating instructions

● Technical data

Dimensions:

Stool: Approx. 46 x 41 x 37 cm
 (L x W x H)

Creeper: Approx. 91 x 41 x 12 cm
 (L x W x H)



Max. load (stool): 120 kg



Max. load (creeper): 150 kg



Date of manufacture (month/
year): 07/2025

● Intended use

This product is intended to provide an aid for occasional work while lying down or sitting. It is only designed for private use.

● Symbols and key words



Mandatory sign, advises the user to read the operating instructions carefully before use and ensure they are always available to all users.



General warning sign, indicates hazards and risks (e.g. risk of death, injury or crushing).



Warning sign, indicates the risk of trapped fingers.

DANGER

Indicates a high-risk hazard which may result in death or serious injury if not avoided.



Safety information

IMPORTANT: READ THESE INSTRUCTIONS CAREFULLY AND KEEP THEM IN A SAFE PLACE.

⚠ RISK OF DEATH!

- Never leave children unattended with the packaging material. Risk of suffocation!

⚠ RISK OF INJURY!

- Only use the product on hard level surfaces, not on steps or sloping terrain.
- Do not use the product on a slippery surface.
- Do not roll over objects.
- Pay attention to the max. load (max. 120 kg as a stool, and max. 150 kg as a creeper). Never overload the product.
- Do not use the product again if it was overloaded. Non-visible damage may have occurred that could impair the safety of the product.

- Do not use the product as a climbing aid or to transport people.
- Only use the product when working under areas (e.g. vehicles) that are secured against falls.
- When a person is sitting or lying on the product, its function may not be changed from creeper to stool (or vice versa).
- Check the product for signs of damage or wear before each use. The product must only be used if there are no signs of damage.

Risk of trapped fingers!

- Keep your hands away from the side frames and swivel arms when lifting or lowering the seat!
- Keep your hands away from the moving parts if the product has not been fully placed in the lying position.
- Do not reach under the product while lying on it. There is a risk of trapping your fingers in the central castors.

Prevent damage to property!

- Keep the product away from open flames. The product is flammable.

● Assembly

1. Remove all packaging material from the product and place the individual parts on a clean and level surface. (Warning: Hard surfaces may scratch the product!)
2. Place the central frame **2** and the lower frame **3** on the floor with the cushions pointing upwards (fig. B).
3. Slide the central frame between the lower frame and pull out the safety pin **3a** from the lower frame.
4. Position the central frame so that the safety pin can be inserted into the safety hole **2a** on the central frame, and then release the safety pin (fig. B).
5. Fix both frames in place as shown in fig. B.

6. Turn the connected frames over so that the underside is facing upwards, then slide the upper frame **1** onto the middle frame and secure it in place (fig. C).
7. Fix the castors **4** in place as shown in fig. D.

Note: Use the wrench **8** to fix the castors.

8. Check that all screw connections are tight and retighten them if necessary.

● Use

You can use the product as a creeper or stool.

● Using the product as a stool

To use the product as a stool, follow the steps below:

1. Pull the safety pin **3a** out of the lower frame **3** as far as possible without letting go.
2. Fold the central frame **2** upwards and let go of the safety pin so that it engages with the safety hook **2b** on the middle frame (fig. E).
3. Fold the upper frame **1** into a horizontal position (fig. F).

● Using the product as a creeper

To use the product as a creeper, follow the steps for "Using the product as a stool", but in reverse order.

● Maintenance

Regularly check that all screw connections are tight and retighten them if necessary.

● Storage and cleaning

Always store the product in a clean and dry place at room temperature when not in use. Store the product in the stool position and place it on its side to prevent it from rolling away. Clean the product with water and a mild detergent, and then wipe it dry with a cleaning cloth. **IMPORTANT!** Never use strong detergents to clean the product.

● **Disposal**

The packaging is made entirely of recyclable materials, which you may dispose of at local recycling facilities. Contact your local refuse disposal authority for more details of how to dispose of your worn-out product.

● **Warranty**

The product has been manufactured to strict quality guidelines and meticulously examined before delivery. In the event of material or manufacturing defects you have legal rights against the retailer of this product. Your legal rights are not limited in any way by our warranty detailed below.

The warranty for this product is 3 years from the date of purchase. The warranty period begins on the date of purchase. Keep the original sales receipt in a safe location as this document is required as proof of purchase.

Any damage or defects already present at the time of purchase must be reported without delay after unpacking the product.

Should the product show any fault in materials or manufacture within 3 years from the date of purchase, we will repair or replace it – at our choice – free of charge to you. The warranty period is not extended as a result of a claim being granted. This also applies to replaced and repaired parts.

This warranty becomes void if the product has been damaged, or used or maintained improperly.

The warranty covers material or manufacturing defects. This warranty does not cover product parts subject to normal wear and tear, thus considered consumables (e.g. batteries, rechargeable batteries, tubes, cartridges), nor damage to fragile parts, e.g. switches or glass parts.

● **Warranty claim procedure**

So that your request can be processed quickly, please observe the following instructions:

For all inquiries, please have the receipt and item number (e.g., IAN 486185_2501) ready as proof of purchase.

The article number can be taken from the identification label on the product, engraving on the product, the front cover of your manual (at the bottom left), or the sticker on the back or bottom of the product.

If malfunctions or other defects arise, first contact the service department indicated below by phone or email.

You can then send a product recorded as defective to the communicated service address postage-free, making sure to enclose proof of purchase (receipt) and information on the details of the defect and when it occurred.

You can download and view this and numerous other manuals at parkside-diy.com. This QR code takes you directly to parkside-diy.com. Choose your country and use the search screen to search for the operating instructions. Entering the item number (IAN) 486185_2501 takes you to the operating instructions for your item.



● Service

GB

Service Great Britain

Tel.: 08000569216

E-Mail: owim@lidl.co.uk

CY

Service Cyprus

Tel.: 8009 4211

E-Mail: owim@lidl.com.cy

Uvod	Stranica	12
Sadržaj pakiranja	Stranica	12
Tehnički podaci	Stranica	12
Predviđena upotreba	Stranica	12
Simboli i ključne riječi	Stranica	12
Informacije o sigurnosti	Stranica	12
Montaža	Stranica	13
Upotreba	Stranica	13
Upotreba proizvoda kao stolca	Stranica	13
Upotreba proizvoda kao daske	Stranica	13
Održavanje	Stranica	13
Skladištenje i čišćenje	Stranica	14
Zbrinjavanje	Stranica	14
Jamstvo	Stranica	14
Postupak u slučaju koji je pokriven jamstvom	Stranica	14
Servis	Stranica	15

Popis korištenih piktograma



Informacije o sigurnosti
Upute za upotrebu

MONTAŽNA DASKA S KOTAČICIMA I STOLAC ZA RADIONICE

● Uvod

Čestitamo vam na kupnji novog proizvoda. Time ste se odlučili za jedan vrlo kvalitetan proizvod. Prije prvog stavljanja u pogon, upoznajte se sa proizvodom. Za to pomno pročitajte slijedeće upute za uporabu i sigurnost. Koristite ovaj proizvod u skladu s navedenim uputama te u navedene svrhe. Sačuvajte ove upute na jednom sigurnom mjestu. U slučaju davanja proizvoda trećim osobama, izručite također svu pripadajuću dokumentaciju.

● Sadržaj pakiranja

- 1 × Montažna daska, rastavljena (1–4)
- 1 × Materijal za sastavljanje (5–7)
- 2 × Ključ (8)
- 1 × Inbus ključ (9)
- 1 × Upute za upotrebu

● Tehnički podaci

Dimenzije:

Stolac: oko 46 x 41 x 37 cm
(D x Š x V)

Daska: oko 91 x 41 x 12 cm
(D x Š x V)



Maks. nosivost (stolac): 120 kg



Maks. nosivost (daska): 150 kg



Datum proizvodnje (mjesec/
godina): srpanj 2025.

● Predviđena upotreba

Ovaj je proizvod predviđen kao pomagalo pri povremenom radu u ležećem ili sjedećem položaju. Proizvod je predviđen samo za privatnu upotrebu.

● Simboli i ključne riječi



Obavezan simbol, korisnika podsjeća da prije upotrebe pažljivo pročitati upute za upotrebu i osigurati da uvijek budu dostupne svim korisnicima.



Opći znak upozorenja, ukazuje na opasnosti i rizike (npr. rizik od smrti, ozljeda ili prignječenja).



Znak upozorenja, ukazuje na rizik od ukleštenja prstiju.

OPASNOST!

Označava opasnost visokog rizika koji, ako se ne izbjegne, može dovesti do smrti ili teških ozljeda.



Informacije o sigurnosti

VAŽNO! PAŽLJIVO PROČITAJTE OVE UPUTE I ČUVAJTE IH NA SIGURNOM MJESTU.

⚠ RIZIK OD SMRTI!

- Nemojte nikada ostavljati djecu bez nadzora s ambalažnim materijalom. Opasnost od gušenja!

⚠ RIZIK OD OZLJEDA!

- Proizvod upotrebljavajte samo na tvrdim, ravnim površinama, ne na stepenicama ili nagnutom terenu.
- Proizvod nemojte upotrebljavati na skliskoj površini.
- Nemojte prelaziti kotačima preko predmeta.
- Obratite pozornost na maksimalnu nosivost (maks. 120 kg kao stolac i maks. 150 kg kao daska). Nemojte nikada preopterećivati proizvod.

- Nemojte ponovno upotrebljavati proizvod ako je bio preopterećen. Mogu postojati nevidljiva oštećenja koja utječu na sigurnost proizvoda.
- Proizvod nemojte upotrebljavati kao pomagalo za penjanje ili za transport osoba.
- Proizvod upotrebljavajte samo kada radite ispod područja (npr. vozila) zaštićenih od padova.
- Kada osoba sjedi ili leži na proizvodu, funkcija proizvoda ne smije se promijeniti iz daske u stolac (ili obrnuto).
- Prije svake upotrebe provjerite ima li na proizvodu znakova oštećenja ili istrošenosti. Proizvod se smije upotrebljavati samo ako na njemu nema znakova oštećenja.



Rizik od uklještenja prstiju!



- Pri podizanju i spuštanju sjedala ruke držite podalje od bočnih okvira i zakretnih krakova!
- Ako proizvod nije u potpuno ležećem položaju, držite ruke podalje od pokretnih dijelova.
- Nemojte posezati ispod proizvoda dok ležite na njemu. Postoji opasnost od uklještenja prstiju u središnje kotače.

Izbjegavajte materijalne štete!

- Proizvod držite podalje od otvorenog plamena. Proizvod je zapaljiv.

● **Montaža**

1. Uklonite sav ambalažni materijal s proizvoda i stavite pojedinačne dijelove na čistu i ravnu površinu. (Upozorenje! Tvrdne površine mogu izgubiti proizvod!)
2. Postavite središnji okvir  i donji okvir  na pod tako da jastučići budu okrenuti prema gore (sl. B).
3. Gurnite središnji okvir između donjeg okvira i izvucite sigurnosni zatik  iz donjeg okvira.

4. Postavite središnji okvir tako da se sigurnosni zatik može umetnuti u sigurnosni otvor  na središnjem okviru, a zatim otpustite sigurnosni zatik (sl. B).
5. Pričvrstite oba okvira kako je prikazano na sl. B.
6. Okrenite spojene okvire tako da donja strana bude okrenuta prema gore, a zatim gurnite gornji okvir  na središnji okvir i pričvrstite ga (sl. C).
7. Pričvrstite kotače  kako je prikazano na sl. D.

Napomena! Za pričvršćivanje kotača  upotrijebite ključ.





8. Provjerite jesu li svi vijčani spojevi čvrsto pritegnuti i prema potrebi ih pritegnite.

● **Upotreba**

Proizvod možete upotrebljavati kao dasku ili kao stolac.

● **Upotreba proizvoda kao stolca**

Kako biste proizvod upotrebljavali kao stolac, provedite sljedeće korake:

1. Izvucite sigurnosni zatik  iz donjeg okvira  što je više moguće bez puštanja.
2. Preklopite središnji okvir  i otpustite sigurnosni zatik tako da zahvati sigurnosnu kuku  na središnjem okviru (sl. E).
3. Preklopite gornji okvir  u vodoravni položaj (sl. F).

● **Upotreba proizvoda kao daske**

Za upotrebu proizvoda kao daske provedite korake za opciju „Upotreba proizvoda kao stolca“, ali obrnutim redoslijedom.

● **Održavanje**

Redovito provjeravajte jesu li svi vijčani spojevi pritegnuti i prema potrebi ih pritegnite.

● **Skladištenje i čišćenje**

Kada ga ne upotrebljavate, proizvod uvijek skladištite na čistom i suhom mjestu na sobnoj temperaturi. Proizvod skladištite u položaju stolca i položite ga na bočnu stranu kako biste spriječili da se otkotrlja. Proizvod čistite vodom i blagim deterdžentom, a zatim ga obrišite suhom krpom za čišćenje. **VAŽNO!** Za čišćenje proizvoda nemojte nikada upotrebljavati jake deterdžente.

● **Zbrinjavanje**

Ambalaža se sastoji od ekološki neškodljivih materijala koje možete zbrinuti na lokalnim mjestima za reciklažu.

O mogućnostima zbrinjavanja dotrajalog proizvoda možete se raspitati kod vaše općinske ili gradske uprave.

● **Jamstvo**

Ovaj proizvod je pažljivo proizveden prema strogim smjernicama kvalitete i temeljito je ispitan prije isporuke. U slučaju pogreške u materijalu ili izradi, imate zakonska prava protiv prodavatelja proizvoda. Vaša zakonska prava ni na koji način nisu ograničena našom garancijom navedenom u nastavku.

Garancija za ovaj proizvod je 3 godine od datuma kupnje. Garantni rok počinje s datumom kupovine. Čuvajte originalni račun na sigurnom mjestu jer je ovaj dokument potreban kao dokaz kupnje. Sva oštećenja ili nedostaci koji su već prisutni u trenutku kupnje moraju se prijaviti odmah nakon raspakiranja proizvoda.

Ako se u roku od 3 godine od datuma kupnje pokaže da je proizvod neispravan u materijalu ili izradi, mi ćemo ga, po našem izboru, besplatno popraviti ili zamijeniti.

Garantni rok se ne produljuje odobrenim zahtjevom za garanciju. To vrijedi i za zamijenjene i popravljene dijelove.

Ova garancija ne vrijedi ako je proizvod bio oštećen ili nepropisno korišten ili održavan.

Garancija pokriva greške u materijalu i proizvodnji. Ova se garancija ne odnosi na dijelove proizvoda koji su podložni uobičajenom habanju, te se stoga smatraju potrošnim dijelovima (npr. baterije, punjive baterije, crijeva, spremnici s tintom), niti na oštećenja lomljivih dijelova, npr. prekidača ili dijelova od stakla.

U slučaju manjeg popravka jamstveni rok se produljuje onoliko koliko je kupac bio lišen uporabe stvari.

Međutim, kad je zbog neispravnosti stvari izvršena njezina zamjena ili njezin bitni popravak, jamstveni rok počinje teći ponovno od zamjene, odnosno od vraćanja popravljene stvari.

Ako je zamijenjen ili bitno popravljen samo neki dio stvari, jamstveni rok počinje teći ponovno samo za taj dio.

● **Postupak u slučaju koji je pokriven jamstvom**

Kako bismo osigurali brzu obradu vašeg zahtjeva, slijedite upute u nastavku:

Za sve upite kao dokaz o kupnji pripremite račun i broj artikla (npr. IAN 486185_2501).

Broj artikla možete pronaći na tipskoj pločici na proizvodu, gravuri na proizvodu, naslovnici vaših uputa (dolje lijevo) ili naljepnici na stražnjoj i donjoj strani proizvoda.

Ako se pojave funkcionalni kvarovi ili drugi nedostaci, prvo se obratite servisnoj odjelu koji je naveden u nastavku telefonski ili e-poštom.

Proizvod za koji je utvrđen kvar, uz prilaganje potvrde o kupnji (računa) i informacijama o nedostacima i kada su nastali, možete poslati na adresu servisa kojega ste obavijestili bez poštarine.

Ove i mnoge druge priručnike možete pregledati i preuzeti na stranici parkside-diy.com. Ovaj QR kod vodi vas izravno na našu stranicu parkside-diy.com. Odaberite svoju zemlju i putem tražilice potražite upute za uporabu. Unosom broja artikla (IAN) 486185_2501 dospjet ćete do uputa za uporabu za svoj artikl.



● Servis



Servis Hrvatska

Tel.: 0800806355

E-Mail: owim@lidl.hr

Uvod	Strana	17
Sadržaj pakovanja	Strana	17
Tehnički podaci.....	Strana	17
Predviđena upotreba	Strana	17
Simboli i ključne reči.....	Strana	17
Informacije o bezbednosti	Strana	17
Sastavljanje	Strana	18
Upotreba.....	Strana	18
Korišćenje proizvoda kao stolice	Strana	18
Korišćenje proizvoda kao ležaljke.....	Strana	18
Održavanje	Strana	18
Skladištenje i čišćenje	Strana	19
Odlaganje	Strana	19
Garancija	Strana	19
GARANCIJA I GARANTNI LIST	Strana	19
Postupak garancije.....	Strana	20
Servis	Strana	21

Spisak korišćenih piktograma



Informacije o bezbednosti
uputstvo za upotrebu

MONTAŽNA LEŽALJKA ILI STOLICA ZA RADIONICU

● Uvod

Čestitamo Vam na kupovini Vašeg proizvoda. Odlučili ste se za kupovinu visokokvalitetnog proizvoda. Upoznajte se pre prve upotrebe sa proizvodom. Pročitajte u vezi toga pažljivo sledeće uputstvo za upotrebu i informacije u vezi bezbednosti. Koristite proizvod samo kao što je opisano i za navedene oblasti upotrebe. Sačuvajte ovo uputstvo na sigurnom mestu. Predajte svu dokumentaciju trećem licu kojem dajete proizvod.

● Sadržaj pakovanja

- 1 × Montažna ploča, rasklopljena (1-4)
- 1 × Materijal za sklapanje (5-7)
- 2 × Ključ (8)
- 1 × Inbus ključ (9)
- 1 × Uputstvo za upotrebu

● Tehnički podaci

Dimenzije:

Stolica: Pribl. 46 x 41 x 37 cm
(D x Š x V)

Ležaljka: Pribl. 91 x 41 x 12 cm
(D x Š x V)



Maks. opterećenje (stolica):
120 kg



Maks. opterećenje (ležaljka):
150 kg



Datum proizvodnje (mesec/
godina): 07/2025

● Predviđena upotreba

Ovaj proizvod je predviđen da bude pomagalo pri povremenom radu u ležećem ili sedećem položaju. Dizajniran je samo za privatnu upotrebu.

● Simboli i ključne reči



Znak obaveze, savetuje korisnika da pre upotrebe pažljivo pročita uputstvo za upotrebu i da osigura da je ono uvek dostupno svim korisnicima.



Znak opšteg upozorenja, ukazuje na opasnosti i rizike (npr. rizik od smrti, povrede ili nagnječenja).



Znak upozorenja, ukazuje na rizik od ukleštenja prstiju.

OPASNOST

Ukazuje na opasnost visokog rizika koja može da rezultuje smrću ili ozbiljnom povredom ako se ne izbegne.



Informacije o bezbednosti

**VAŽNO! PAŽLJIVO PROČITAJTE
OVO UPUTSTVO I ČUVAJTE GA NA
BEZBEDNOM MESTU.**

⚠ RIZIK OD SMRTI!

- Nikad ne ostavljajte decu bez nadzora sa ambalažom. Rizik od gušenja!

⚠ POSTOJI RIZIK OD POVREDA!

- Proizvod koristite samo na tvrdim horizontalnim površinama, ne na stepenicama ili terenu pod nagibom.
- Ne koristite proizvod na klizavoj površini.
- Ne kotrljajte se preko predmeta.
- Obratite pažnju na maks. opterećenje (maks. 120 kg kao stolica i maks. 150 kg kao ležaljka). Nikad ne preopterećujte proizvod.

- Ne koristite proizvod ponovo ako je bio preopterećen. Možda je došlo do nevidljivih oštećenja koja bi mogla da smanje bezbednost proizvoda.
- Ne koristite proizvod kao pomagalo za penjanje ili za transportovanje ljudi.
- Koristite proizvod samo kad radite ispod područja (npr. vozila) koja su učvršćena da ne mogu da padnu.
- Kad osoba sedi ili leži na proizvodu, njegova funkcija se ne sme menjati iz ležaljke u stolicu (ili obrnuto).
- Proverite da li na proizvodu ima znakova oštećenja ili habanja pre svake upotrebe. Proizvod se sme koristiti samo ako nema znakova oštećenja.

Rizik od ukleštenja prstiju!

- Držite šake dalje od bočnih okvira i pokretnih delova kad podižete ili spuštate sedište!
- Držite šake dalje od pokretnih delova ako proizvod nije potpuno postavljen u ležeći položaj.
- Ne posežite ispod proizvoda dok ležite na njemu. Postoji rizik od ukleštenja prstiju u srednjim točkicama.

Sprečite imovinsku štetu!

- Držite proizvod dalje od otvorenog plamena. Proizvod je zapaljiv.

● Sastavljanje

1. Uklonite sav ambalažni materijal sa proizvoda i postavite pojedinačne delove na čistu i horizontalnu površinu. (Upozorenje: Tvrdе površine mogu da izgrebu proizvod!)
2. Postavite srednji okvir **[2]** i donji okvir **[3]** na pod sa tapacirungom okrenutim nagore (slika B).
3. Gurnite srednji okvir u donji okvir i izvucite osigurač **[3a]** iz donjeg okvira.
4. Postavite srednji okvir tako da osigurač može da se umetne u sigurnosnu rupu **[2a]** na srednjem okviru a zatim oslobodite osigurač (slika B).

5. Fiksirajte oba okvira u tom položaju kako je prikazano na slici B.
 6. Prevrnite spojene okvire tako da donja strana bude okrenuta nagore a zatim gurnite gornji okvir **[1]** na srednji okvir i učvrstite ga na tom mestu (slika C).
 7. Fiksirajte točkice **[4]** na njihova mesta kako je prikazano na slici D.
- Napomena!** Koristite ključ **[8]** za fiksiranje točkica.
8. Proverite da li su svi vijčani spojevi zategnuti i dotegnite ih ako je neophodno.

● Upotreba

Možete da koristite proizvod kao ležaljku ili stolicu.

● Korišćenje proizvoda kao stolice

Da biste koristili proizvod kao stolicu, pratite korake ispod:

1. Izvucite osigurač **[3a]** iz donjeg okvira **[3]** koliko je moguće bez puštanja.
2. Preklopите srednji okvir **[2]** nagore i pustite osigurač tako da se angažuje sa sigurnosnom kukom **[2b]** na srednjem okviru (slika E).
3. Preklopите gornji okvir **[1]** u horizontalni položaj (slika F).

● Korišćenje proizvoda kao ležaljke

Da biste koristili proizvod kao ležaljku, pratite korake za „Korišćenje proizvoda kao stolice“ ali obrnutim redosledom.

● Održavanje

Redovno proveravajte da li su svi vijčani spojevi zategnuti i dotegnite ih ako je neophodno.

● **Skladištenje i čišćenje**

Uvek čuvajte proizvod na čistom i suvom mestu na sobnoj temperaturi kad nije u upotrebi. Čuvajte proizvod u položaju stolice i postavite ga na bočnu stranu da se ne bi otkotrljao. Očistite proizvod vodom i blagim deterdžentom a potom ga obrišite čistom krpom. **VAŽNO!** Nikad ne koristite jake deterdžente za čišćenje proizvoda.

● **Odlaganje**

Pakovanje se sastoji od ekološki prihvatljivih materijala koje možete odlagati na lokalnim mestima za reciklažu. Mogućnosti za uklanjanje iskorišćenog proizvoda možete saznati u vašoj opštinskoj ili gradskoj upravi.

● **Garancija**

Lidl i proizvođač nisu u mogućnosti da garantuju obezbeđivanje servisiranja i dostupnost rezervnih delova nakon isteka garantnog perioda/ perioda saobraznosti. Ukoliko za tim bude potrebe, putem naše Službe za potrošače možete proveriti dostupnost rezervnih delova i opcije za popravku. Hvala na razumevanju.

Kako izjaviti reklamaciju?

Molimo Vas:

- da pozovete korisnički servis: 0800190639
- pošaljete e-mail na: owim@lidl.rs
- posetite najbližu Lidl prodavnicu.

Da bismo osigurali najbržu asistenciju, molimo da sačuvate fiskalni račun i date ga na uvid prilikom izjavljivanja reklamacije.

GARANCIJA I GARANTNI LIST

Poštovani,

Ovim putem Vas upoznajemo sa Vašim pravima i obavezama koje proističu iz Zakona o zaštiti potrošača, a u pogledu ostvarivanja prava iz garancije.

Ova garancija ni na koji način ne utiče, niti isključuje prava koja kupac ima u skladu sa važećim Zakonom o zaštiti potrošača po osnovu zakonske odgovornosti prodavca za nesaobraznost robe ugovoru koja traje 2 godine od dana kada je roba predata kupcu.

Davalac garancije ovom izjavom preuzima obavezu da kupcima svojih aparata, a pod uslovima definisanim u ovoj izjavi, obezbedi:

- besplatno otklanjanje kvarova u garantnom roku, koji bi nastali kod uobičajene upotrebe ili zbog grešaka u proizvodnji i materijalu, ili
- zamenu aparata, u garantnom roku predviđenim ovom garancijskom izjavom, u slučaju da opravka nije moguća, ili
- ako otklanjanje kvara nije moguće, kupac ima pravo da zahteva od prodavca povrat novca.

Ukupan rok garancije je 3 godine.

Garantni rok počinje da važi od datuma kupovine proizvoda, odnosno od prijema istog od strane kupca, a što se dokazuje fiskalnim računom.

Garancija važi na teritoriji Republike Srbije. Kupac može da izjavi reklamaciju usmeno u nekom od prodajnih objekata Lidl Srbija KD, odnosno telefonom, pisanim putem ili elektronskim putem na kontakte kompanije Lidl Srbija KD, uz dostavu računa na uvid. U cilju ispravnog funkcionisanja proizvod se koristi u skladu sa njegovom namenom i Uputstvom za upotrebu.

Na zahtev kupca, koji je izjavljen u garantnom roku, prodavac će izvršiti otklanjanje kvarova i nedostataka na proizvodu u roku predviđenim Zakonom.

Garantni uslovi:

Pre obraćanja prodavcu za tehničku pomoć, potrebno je proveriti ispravnost instalacije i ostalih potrebnih uslova naznačenih u Uputstvu za upotrebu.

Kupac je dužan da prodavcu preda sve pripadajuće delove proizvoda koje je preuzeo u trenutku kupovine.

Popravke u roku garancije:

Garancija važi počev od dana kada je roba predata kupcu, a na osnovu fiskalnog odsečka. U istom periodu davalac garancije, odnosno prodavac je u obavezi da otkloni sve tehničke kvarove bez naknade, u zakonskom roku.

Garancija ne važi u sledećim slučajevima:

1. Ukoliko prodavcu uz aparat nije priložen fiskalni račun sa datumom prodaje.
2. Ukoliko je kvar prouzrokovan udarom groma, strujnim udarom ili sličnim delovanjem spoljne sile na sam uređaj (požar, poplava, naponski udar...).
3. Ukoliko su nastali kvarovi i oštećenja na uređaju posledica delovanja spoljnih uticaja, kao što su: velika vlaga, previsoka i suviše niska temperatura (pucanje cevi usled smrzavanja, oštećenja gumenih delova, rđanje, itd.)
4. Ukoliko proizvod nije korišćen u skladu sa Uputstvom za upotrebu.
5. Ukoliko je proizvod pokušalo da popravi treće neovlašćeno lice.
6. Ukoliko proizvod nije korišćen u skladu sa namenom.
7. Ukoliko je čišćenje i održavanje uređaja urađeno protivno Uputstvu za upotrebu.
8. Ukoliko je proizvod korišćen u profesionalne svrhe.

Naziv proizvoda:	Montažna ležaljka ili stolica za radionicu
Model:	HG13534
IAN / Serijski broj:	486185_2501
Proizvođač:	OWIM GmbH & Co. KG Stiftsbergstraße 1 74167 Neckarsulm Nemačka

Davalac garancije- uvoznik:	Lidl Srbija KD Prva južna radna 3 22330 Nova Pazova Republika Srbija Tel. 0800 300 180 E-mail: kontakt@lidl.rs
Datum predaje robe potrošaču:	datum sa fiskalnog računa
Uvozi i stavlja u promet:	Lidl Srbija KD Prva južna radna 3 22330 Nova Pazova Republika Srbija Tel. 0800 300 180 E-mail: kontakt@lidl.rs

● Postupak garancije

Da biste bili sigurni da će vaš zahtev biti brzo obrađen, pratite sledeća uputstva:

Za sva pitanja, pripremite račun i broj artikla (npr. IAN 486185_2501) kao dokaz kupovine.

Nađite broj artikla na natpisnoj pločici na proizvodu, gravuri na proizvodu, naslovnoj strani vašeg uputstva (dole levo) ili nalepnici na poledini ili dnu proizvoda.

Ako dođe do funkcionalnih grešaka ili drugih kvarova, prvo kontaktirajte dole navedenu servisnu službu telefonom ili e-mailom.

Zatim možete besplatno poslati proizvod koji je evidentiran kao neispravan na adresu servisa koju ste dobili, prilažući račun (priznanicu) i detalje o tome šta je u kvaru i kada je nastao.

Možete pogledati i preuzeti ove i mnoge druge priručnike na parksidediy.com. Skeniranjem ovog QR koda dospećete direktno na parksidediy.com. Izaberite vašu zemlju i potražite uputstva za upotrebu koristeći masku za pretragu. Unošenjem broja artikla (IAN) 486185_2501 pristupićete uputstvu za upotrebu vašeg artikla.



● **Servis**



Servis Srbija

Tel.: 0800190639

E-Mail:owim@lidl.rs

Introducere	Pagina	23
Conținutul ambalajului	Pagina	23
Date tehnice	Pagina	23
Scopul utilizării	Pagina	23
Simboluri și cuvinte cheie	Pagina	23
Informații privind siguranța	Pagina	23
Asamblarea	Pagina	24
Utilizarea	Pagina	24
Utilizarea produsului ca și taburet	Pagina	24
Utilizarea produsului ca și pat mobil	Pagina	25
Întreținerea	Pagina	25
Depozitarea și curățarea	Pagina	25
Înlăturare	Pagina	25
Garanție	Pagina	25
Modul de desfășurare în caz de garanție	Pagina	26
Service	Pagina	26

Lista pictogramelor utilizate

 Informații privind siguranța
Manual de instrucțiuni

SUPORT CU ROLE PENTRU MONTAJ ȘI TABURET PENTRU ATELIER

● Introducere

Vă felicităm pentru achiziționarea noului dumneavoastră produs. Ați ales un produs de înaltă calitate. Înainte de prima punere în funcțiune informați-vă cu privire la produs. Pentru aceasta citiți cu atenție următorul manual de utilizare și indicațiile de siguranță. Utilizați acest produs numai conform descrierii și instrucțiunilor de utilizare. Păstrați această instrucțiune într-un loc sigur. În caz că, dați produsul mai departe la terți, înmânați de asemenea și documentația acestuia.

● Conținutul ambalajului

1 x Placă de montare, demontată (1-4)
1 x Materiale de asamblare (5-7)
2 x Cheie fixă (8)
1 x Cheie tubulară hexagonală (9)
1 x Manual de instrucțiuni

● Date tehnice

Dimensiuni:

Taburet: aprox. 46 x 41 x 37 cm
(L x l x H)

Pat
mobil: aprox. 91 x 41 x 12 cm
(L x l x H)



Sarcină maximă (taburet): 120 kg



Sarcină maximă (pat mobil):
150 kg



Data fabricației (luna/anul):
07/2025

● Scopul utilizării

Acest produs este destinat să ajute la lucrările ocazionale când vă aflați în poziție întinsă sau trebuie să vă așezați. Este proiectat numai pentru uz personal.

● Simboluri și cuvinte cheie



Semn obligatoriu, instruieste utilizatorul să citească cu atenție instrucțiunile înainte de utilizare și să le păstreze la dispoziție tuturor utilizatorilor în orice moment.



Semn de avertisment general, indică pericole și riscuri (de ex. pericol mortal, rănire sau zdrobire).



Semn de avertisment, indică riscul de blocare a degetelor.

PERICOL

Indică un pericol cu risc ridicat care poate fi fata sau cauza răniri grave dacă nu este evitat.



Informații privind siguranța

**IMPORTANT: CITIȚI ACESTE
INSTRUCȚIUNI CU GRIJĂ ȘI PĂSTRAȚI-
LE ÎNTR-UN LOC SIGUR.**

RISC MORTAL!

- Nu lăsați niciodată copiii nesupravegheați cu materialul de ambalare. Risc de sufocare!

RISC DE VĂTĂMARE!

- Utilizați produsul numai pe suprafețe dure și netede, nu pe trepte sau teren în pantă.
- Nu utilizați produsul pe o suprafață alunecoasă.
- Nu treceți cu produsul peste obiecte.
- Acordați la sarcina maximă (max. 120 kg când produsul este utilizat ca taburet și max. 150 kg ca pat mobil). Nu supraîncărcați produsul.
- Nu reutilizați produsul dacă a fost supraîncărcat. Este posibil ca produsul să prezinte deteriorări care nu se văd și care-i pot afecta siguranța.
- Nu utilizați produsul ca să vă urcați pe el sau să transportați persoane.
- Utilizați produsul numai atunci când lucrați sub zone (de ex. vehicule) care sunt sigurate împotriva căderilor.
- Când o persoană este așezată sau întinsă pe produs, funcția acestuia nu poate fi modificată din pat mobil în taburet (sau invers).
- Înaintea fiecărei utilizări, verificați produsul pentru depistarea eventualelor urme de deteriorare. Produsul nu poate fi utilizat decât dacă nu prezintă deteriorări.







Risc de blocare a degetelor!

- Păstrați-vă mâinile departe de cadrul lateral și de brațele pivotante când ridicați sau coborâți scaunul!
- Păstrați-vă mâinile de parte de piesele mobile dacă produsul nu a fost amplasat complet în poziția întinsă.
- Nu încercați să apucați ceva de sub produs când vă aflați întins pe acesta. Există un risc de prindere a degetelor în rotilele centrale.

Pericol de daune materiale!

- Păstrați produsul departe de flăcările deschise. Produsul este inflamabil.

● **Asamblarea**

1. Îndepărtați toate materialele de ambalaj de pe produs și amplasați componentele individuale pe o suprafață curată și netedă. (Avertisment: Suprafețele dure pot duce la zgârierea produsului!)
2. Amplasați cadrul central  și cadrul inferior  pe podea cu pernele îndreptate în sus (fig. B).
3. Culisați cadrul central în cadrul inferior și scoateți știftul de siguranță de pe cadrul inferior .
4. Poziționați cadrul central astfel încât știftul de siguranță să poată fi introdus în orificiul de siguranță  de pe cadrul central, apoi eliberați știftul de siguranță (fig. B).
5. Fixați ambele cadre în poziție conform celor ilustrate în fig. B.
6. Întoarceți cele două cadre conectate pe partea cealaltă cu dosul îndreptat în sus, apoi culisați cadrul superior  pe cadrul central și prindeți-l în poziție (fig. C).
7. Fixați rotilele  în poziție conform ilustrațiilor din fig. D.

Notă: Utilizați cheia fixă  pentru a fixa rotilele.



8. Asigurați-vă că toate șuruburile de conectare sunt strânse și strângeți-le din nou dacă este nevoie.

● **Utilizarea**

Puteți utiliza produsul ca un pat mobil sau ca și taburet.

● **Utilizarea produsului ca și taburet**

Pentru a utiliza produsul ca și taburet, urmați pașii de mai jos:

1. Scoateți știftul de siguranță  din cadrul inferior  când se poate de mult fără a-l elibera.

2. Pliati cadrul central **2** în sus și eliberați știftul de siguranță astfel încât acesta să se anclanșeze cu cârligul de siguranță **2b** pe cadrul mijlociu (fig. E).
3. Pliati cadrul superior **1** în poziție orizontală [fig. F).

● **Utilizarea produsului ca și pat mobil**

Pentru a utiliza produsul ca și pat mobil, urmați pașii din secțiunea „Utilizarea produsului ca și taburet“ dar în ordine inversă.

● **Întreținerea**

Asigurați-vă periodic că toate șuruburile de conectare sunt strânse și strângeți-le din nou dacă este nevoie.

● **Depozitarea și curățarea**

Păstrați produsul într-un loc curat și uscat, la temperatura camerei, atunci când nu este utilizat. Depozitați produsul în poziția taburet și amplasați-l pe o parte pentru a preveni deplasarea acestuia. Curățați produsul cu apă și un detergent slab, apoi uscați-l folosind o cârpă de curățare. **IMPORTANT!** Nu utilizați niciodată detergenți puternici pentru a curăța produsul.

● **Înlăturare**

Ambalajul este produs din material ecologic care pot fi eliminate la punctele locale de reciclare. Puteți obține informații despre posibilitățile de eliminare a produsului de la administrația locală.

● **Garanție**

Produsul a fost fabricat cu atenție, conform unor standarde stricte de calitate și verificat temeinic înainte de livrare. În caz de defecțiuni de material sau de fabricație aveți drepturi legale față de vânzătorul produsului. Drepturile dumneavoastră legale nu sunt limitate în niciun fel de garanția menționată mai jos.

Garanția pentru aceste produs este 3 ani începând de la data achiziției. Durata garanției începe la data achiziției. Păstrați chitanța originală la un loc sigur, deoarece acest document este necesar pentru dovada achiziției.

Toate defecțiunile sau deteriorările care sunt deja existente la momentul achiziției, trebuie anunțate imediat după despachetarea produsului.

Dacă în decurs de 3 ani de la achiziția produsului apare un defect de material sau de fabricație, vă reparăm sau înlocuim gratuit produsul la alegerea noastră.

Durata de garanție nu se prelungește după aprobarea unei cerințe de garanție. Aceasta este valabil și pentru piesele schimbate și reparate.

Această garanție se stinge dacă produsul este deteriorat, utilizat sau întreținut în mod necorespunzător.

Garanția acoperă defectele de material și de producție. Această garanție nu acoperă piesele componente ale produsului, care prezintă urme normale de uzură și care sunt considerate piese de schimb (de ex.: baterii, acumulatori, furtunuri, cartușe de vopsea) și nici deteriorările la nivelul pieselor casante, de exemplu întrerupătoare sau piese fabricate din sticlă.

Timpul de nefuncționare din cauza lipsei de conformitate apărute în cadrul termenului de garanție prelungește termenul de garanție legală de conformitate și cel al garanției comerciale și curge, după caz, din momentul la care a fost adusă la cunoștință vânzătorului lipsa de conformitate a produsului sau din momentul prezentării produsului la vânzător/unitatea service până la aducerea produsului în stare de utilizare normală și, respectiv, al notificării în scris în vederea ridicării produsului sau predării efective a produsului către consumator.

Produsele de folosință îndelungată care înlocuiesc produsele defecte în cadrul termenului de garanție vor beneficia de un nou termen de garanție care curge de la data preschimbării produsului.

● Modul de desfășurare în caz de garanție

Pentru a putea asigura o procesare rapidă a cererii dumneavoastră, vă rugăm să urmați următoarele indicații:

Vă rugăm să țineți la îndemână bonul de casă și numărul articolului (de ex. IAN 486185_2501) ca dovadă pentru achiziția dumneavoastră.

Vă rugăm să luați numărul de produs de pe plăcuța cu tipul de construcție de pe produs, gravura de pe produs, pagina principală a instrucțiunii de utilizare (jos, stânga) sau de pe spatele sau fundul produsului.

În cazul în care, apar erori de funcționare sau alte defecțiuni, contactați mai întâi prin telefon sau prin e-mail, departamentul de service menționat în continuare.

Dumneavoastră puteți să expediați atunci un produs considerat ca fiind defect, adăugând chitanța de plată (bonul de casă) și menționând, în ce constă defecțiunea și când a apărut aceasta, fără cheltuieli poștale, la adresa de service comunicată.

La parksdiy.com puteți să vedeți și să descărcați acest manual și multe altele. Cu acest cod QR ajungeți direct la parksdiy.com. Selectați țara dumneavoastră și căutați manualele de utilizare prin motorul de căutare. Dacă introduceți numărul de articol (IAN) 486185_2501 ajungeți la manualul de utilizare pentru articolul dumneavoastră.





● Service

RO **Service România**
Tel.: 0800890239
E-Mail: owim@lidl.ro

Увод	Страница	28
Съдържание на опаковката	Страница	28
Технически данни	Страница	28
Употреба	Страница	28
Символи и ключови думи	Страница	28
Информация за безопасност	Страница	28
Сглобяване	Страница	29
Употреба	Страница	29
Употреба на продукта като табуретка	Страница	29
Употреба на продукта като подвижен стол	Страница	30
Поддръжка	Страница	30
Съхранение и почистване	Страница	30
Изхвърляне	Страница	30
Гаранция	Страница	30
Процедиране в случай на рекламация	Страница	32
Сервиз	Страница	33

Списък с използваните пиктограми

	Информация за безопасност
	Ръководство с инструкции

СЕРВИЗНА ПОСТАВКА С КОЛЕЛА И ТАБУРЕТКА

● Увод

Поздравяваме Ви с покупката на този нов продукт. Вие избрахте висококачествен продукт. Преди първия пуск се запознайте с продукта. За целта внимателно прочетете упътването за обслужване и инструкциите за безопасност. Използвайте продукта само съгласно описанието и за посочените области на употреба. Съхранявайте настоящото упътване на сигурно място. При предоставяне на продукта на трети лица предавайте с него и цялата документация.

● Съдържание на опаковката

- 1 × Монтажна дъска, разглобена (1-4)
- 1 × Материал за сглобяване (5-7)
- 2 × Гаечен ключ (8)
- 1 × Шестостенен ключ (9)
- 1 × Инструкции за употреба

● Технически данни

Размери:

Табуретка:	Прибл. 46 x 41 x 37 см (Д x Ш x В)
Подвижен стол:	Прибл. 91 x 41 x 12 см (Д x Ш x В)



Макс. натоварване (табуретка): 120 кг



Макс. натоварване (подвижен стол): 150 кг





Дата на производство (месец/година): 07/2025

● Употреба

Този продукт е предназначен за помощно средство при работа по време на лежане или седене. Той е предназначен само за частна употреба.

● Символи и ключови думи

 Задължителен знак - инструктира потребителя да прочете инструкциите внимателно преди употреба и да ги съхранява на разположение на всички потребители по всяко време.

 Общ предупредителен знак, указва опасности и рискове (напр. риск от смърт, нараняване или премазване).

 Предупредителен знак, указва риск от захващане на пръстите.

ОПАСНОСТ

Указва високорискова опасност, която може да доведе до смърт или сериозно нараняване, ако не бъде избегната.



Информация за безопасност

ВАЖНО: ПРОЧЕТЕТЕ ТЕЗИ ИНСТРУКЦИИ ЗА УПОТРЕБА ВНИМАТЕЛНО И ГИ СЪХРАНЕТЕ НА СИГУРНО МЯСТО.

РИСК ОТ СМЪРТ!

- Никога не оставяйте деца без надзор в близост до опаковъчните материали. Риск от задушаване!

РИСК ОТ НАРАНЯВАНЕ!

- Използвайте продукта само върху твърди равни повърхности, а не върху стъпала или наклонен терен.
- Не използвайте продукта върху хлъзгава повърхност.
- Не търкаляйте върху предмети.

- Обърнете внимание на макс. натоварване (макс. 120 kg като табуретка и макс. 150 kg като подвижен стол) = Никога не претоварвайте продукта.
- Не използвайте продукта повече, ако е бил претоварен. Може да е възникнала невидима повреда, която може да повлияе на безопасността на продукта.
- Не използвайте продукта като помощно средство за катерене или за транспортиране на хора.
- Използвайте продукта само, когато работите под обекти (напр. автомобили), които са обезопасени срещу падане.
- Когато едно лице седне или легне върху продукта, неговата функция не трябва да бъде променяна от подвижен стол на табуретка (или обратно).
- Преди всяка употреба проверявайте продукта за признаци на повреда или износване. Продуктът трябва да бъде използван само, ако няма признаци на повреда.







Риск от захващане на пръстите!

- Дръжте ръцете си далеч от страничните рамки и въртящите се рамена, когато повдигате или спускате седалката!
- Дръжте ръцете си далеч от движещите се части, ако продуктът не е напълно поставен в легнала позиция.
- Не посягайте под продукта, докато лежите върху него. Има риск от захващане на пръстите ви в централните колелца.

Избягвайте материални щети!

- Дръжте продукта далеч от открит пламък. Продуктът е възпламеняем.

● **Сглобяване**

1. Отстранете опаковъчните материали от продукта и поставете отделните части върху чиста и равна повърхност. (Предупреждение: Твърди повърхности могат да надраскат продукта!)
2. Поставете централната рамка  и долната рамка  на пода с възглавниците, сочещи нагоре (фиг. В).
3. Плъзнете централната рамка между долната рамка и издърпайте предпазния щифт  от долната рамка.
4. Позиционирайте централната рамка така, че предпазният щифт да може да бъде вкаран в предпазния отвор  на централната рамка и след това освободете предпазния щифт (фиг. В).
5. Фиксирайте двете рамки на място, както е показано на фиг. В.
6. Завъртете свързаните рамки обратно, така че долната страна да сочи нагоре, след което плъзнете горната рамка  върху средната рамка и я закрепете на място (фиг. С).
7. Фиксирайте колелцата  на място, както е показано на фиг. D.

Забележка: Използвайте гаечния ключ , за да фиксирате колелцата.

8. Проверете дали всички винтови съединения са затегнати и ги дозатегнете, ако е необходимо.

● **Употреба**

Можете да използвате продукта като подвижен стол или табуретка.

● **Употреба на продукта като табуретка**

За да използвате продукта като табуретка, следвайте стъпките по-долу.

1. Издърпайте предпазния щифт **3a** от долната рамка **3** доколкото е възможно, без да допускате да излезе.
2. Сгънете централната рамка **2** нагоре и оставете предпазния щифт да излезе, така че да се захване с предпазната кука **2b** на средната рамка (фиг. E).
3. Сгънете горната рамка **1** в хоризонтална позиция (фиг. F).

● **Употреба на продукта като подвижен стол**

За да използвате продукта като подвижен стол, следвайте стъпките за "Употреба като табуретка", но в обратна последователност.

● **Поддръжка**

Проверявайте редовно дали всички винтови съединения са затегнати и ги дозатегнете, ако е необходимо.

● **Съхранение и почистване**

Винаги съхранявайте продукта на чисто и сухо място при стайна температура, когато не се използва. Съхранявайте продукта в позиция табуретка и го поставяйте странично, за да предотвратите потеглянето му по инерция. Почиствайте продукта с вода и мек почистващ препарат и след това го избърсвайте до сухо с чиста кърпа. **ВАЖНО!** Не използвайте никога силни почистващи препарати, за да почиствате продукта.

● **Изхвърляне**

Опаковката е изработена от екологични материали, които може да предадете в местните пунктове за рециклиране. Относно възможностите за отстраняване на излезлия от употреба продукт като отпадък се информирайте от Вашата общинска или градска управа.

● **Гаранция**

Уважаеми клиенти, за този уред получавате 3 години гаранция от датата на покупката. В случай на несъответствие на продукта с договора за продажба Вие имате законно право да предявите рекламация пред продавача на продукта при условията и в сроковете, определени в глава трета, раздел II и III и глава четвърта от Закона за предоставяне на цифрово съдържание и цифрови услуги и за продажба на стоки (ЗПЦСЦУПС)*. Вашите права, произтичащи от посочените разпоредби, не се ограничават от нашата по-долу представена търговска гаранция, не са свързани с разходи за потребителите и независимо от нея продавачът на продукта отговаря за липсата на съответствие на потребителската стока с договора за продажба съгласно ЗПЦСЦУПС.

Гаранционни условия

Гаранционният срок е 3 години от датата на получаване на стоката. Пазете добре оригиналната касова бележка. Този документ е необходим като доказателство за покупката. Ако в рамките на гаранционния срок се появи дефект на материала или производствен дефект, продуктът ще бъде безплатно ремонтиран или заменен. Гаранцията предполага в рамките на тригодишния гаранционен срок да се представят дефектният уред, касовата бележка (касовият бон), както и всички други документи, установяващи наличието на дефект и писмено да се обясни в какво се състои дефектът и кога е възникнал. Ако дефектът е покрит от нашата гаранция, Вие ще получите обратно ремонтирания или нов продукт. В случай на замяна на дефектна стока първоначалните гаранционен срок и гаранционни условия се запазват. В случай на ремонт на дефектна стока,

срокът на ремонта се прибавя към гаранционния срок. За евентуално наличните и установени повреди и дефекти още при покупката трябва да се съобщи веднага след разопаковането. Евентуалните ремонти след изтичане на гаранционния срок са срещу заплащане. Ремонтът или замяната на продукта не поражда нова гаранция.

Обхват на гаранцията

Уредът е произведен грижливо според строгите изисквания за качество и добросъвестно изпитан преди доставка. Гаранцията важи за дефекти на материала или производствени дефекти. Гаранцията не обхваща консумативите, както и частите на продукта, които подлежат на нормално износване, поради което могат да бъдат разглеждани като бързо износващи се части (например филтри или приставки) или повредите на чупливи части (например прекъсвачи, батерии или такива произведени от стъкло). Гаранцията отпада, ако уредът е повреден поради неправилно използване или в резултат на неосъществяване на техническа поддръжка. За правилната употреба на продукта трябва точно да се спазват всички указания в упътването за експлоатация. Предназначение и действия, които не се препоръчват от упътването за експлоатация или за които то предупреждава, трябва задължително да се избягват. Продуктът е предназначен само за частна, а не за професионална употреба. При злоупотреба и неправилно третиране, употреба на сила и при интервенции, които не са извършени от клона на нашия оторизиран сервиз, гаранцията отпада.

Процедура при гаранционен случай

За да се гарантира бърза обработка на Вашия случай, следвайте следните указания:

- За всички запитвания подгответе касовата бележка и идентификационния номер (IAN 486185_2501) като доказателство за покупката.
- Вземете артикулния номер от фабричната табелка.
- При възникване на функционални или други дефекти първо се свържете по телефона или чрез имейл с долупосочения сервизен отдел. След това ще получите допълнителна информация за уреждането на Вашата reklamация.
- След съгласуване с нашия сервиз можете да изпратите дефектния продукт на посочения Ви адрес на сервиза безплатно за Вас, като приложите касовата бележка (касовия бон) и посочите писмено в какво се състои дефектът и кога е възникнал. За да се избегнат проблеми с приемането и допълнителни разходи, задължително използвайте само адреса, който Ви е посочен. Осигурете изпращането да не е като експресен товар или като друг специален товар. Изпратете уреда заедно с всички принадлежности, доставени при покупката, и осигурете достатъчно сигурна транспортна опаковка.

Ремонтен сервиз/извънгаранционно обслужване

Ремонти извън гаранцията можете да възложите на клона на нашия сервиз срещу заплащане. Той с удоволствие ще Ви направи предварителна калкулация. Можем да обработваме само уреди, които са достатъчно опаковани и изпратени с платени транспортни разходи.

Внимание: Изпратете Вашия уред на клона на нашия сервиз почистен и с указание за дефекта.

Уредите, предмет на извънгаранционно обслужване, изпратени с неплатени транспортни разходи – с наложен платеж, като експресен или друг специален товар – не се приемат. Ние ще извършим безплатно изхвърлянето на изпратените от Вас дефектни уреди.

Сервизно обслужване България

Тел.: 008001184975

Е-мейл: owim@lidl.bg

IAN 486185_2501

Вносител

Моля, обърнете внимание, че следващият адрес не е адрес на сервиза. Първо се свържете с горепосочения сервизен център.

ОВИМ ГмбХ & Ко.КГ

Щифтсбергщрасе 1

74167 Некарсулм

ГЕРМАНИЯ

* Като физическо лице – потребител, независимо от настоящата търговска гаранция, Вие се ползвате от правата на законовата гаранция, предоставена от Закона за предоставяне на цифрово съдържание и цифрови услуги и за продажбата на стоки/ЗПЦСЦУПС/. По-специално Вие имате право при несъответствие на стоката да бъде извършен ремонт или замяна по Ваш избор, освен ако това е невъзможно или е свързано с непропорционално големи разходи за продавача. Вие имате право на пропорционално намаляване на цената или на разваляне на договора при наличие на условията на чл. 33, ал. 3 от ЗПЦСЦУПС. Условията и сроковете на законовата гаранция са регламентирани в глава трета, раздел II и III и в глава четвърта на ЗПЦСЦУПС

● Процедирание в случай на рекламация

За да се гарантира бърза обработка на Вашата поръчка, моля, следвайте посочените указания:

Моля, при всички запитвания дръжте на разположение касовия бон и номера на артикула (напр. IAN 486185_2501) като доказателство за покупката.

Номерът на артикула е посочен върху типовата табелка на продукта, върху гравюра на продукта, на заглавната страница на настоящото ръководство (долу вляво) или върху стикера от горната или долната страна на продукта.

При възникнали функционални дефекти или други повреди първо се свържете по телефона или по електронната поща с посочения по-долу сервиз.

Продукта, който е регистриран като дефектен, можете да изпратите след това без пощенски разходи на посочения Ви сервиз, като приложите документ за закупуването (касов бон) и описание, в какво се състои повредата и кога е възникнала.

На parksidediy.com можете да разгледате и изтеглите това и много други ръководства. Този QR код Ви отвежда директно до parksidediy.com. Изберете Вашата страна и посредством маската за търсене намерете ръководствата за експлоатация. Въвеждането на номера на артикула (IAN) 486185_2501 ще Ви отведе до ръководството за експлоатация на Вашия артикул.



● Сервиз

Сервиз България

Телефон: 008001184975

Е-мейл: owim@lidl.bg

Εισαγωγή	Σελίδα	35
Περιεχόμενα συσκευασίας	Σελίδα	35
Τεχνικά χαρακτηριστικά	Σελίδα	35
Προβλεπόμενη χρήση	Σελίδα	35
Σύμβολα και λέξεις κλειδιά	Σελίδα	35
Πληροφορίες ασφάλειας	Σελίδα	35
Συναρμολόγηση	Σελίδα	36
Χρήση	Σελίδα	36
Όταν χρησιμοποιείτε το προϊόν ως σκαμπό	Σελίδα	37
Όταν χρησιμοποιείτε το προϊόν ως κρεβατάκι μηχανικού	Σελίδα	37
Συντήρηση	Σελίδα	37
Αποθήκευση και καθαρισμός	Σελίδα	37
Απόσυρση	Σελίδα	37
Εγγύηση	Σελίδα	37
Διεκπεραίωση της εγγύησης	Σελίδα	38
Σέρβις	Σελίδα	38

Λίστα χρησιμοποιούμενων εικονογραμμάτων

■ Πληροφορίες ασφάλειας
□ Εγχειρίδιο χρήσης

ΤΡΟΧΗΛΑΤΗ ΞΑΠΛΩΣΤΡΑ ΣΥΝΕΡΓΕΙΟΥ 2 ΣΕ 1

● Εισαγωγή

Σας συγχαιρούμε για την αγορά του νέου σας προϊόντος. Επιλέξατε ένα προϊόν άριστης ποιότητας. Πριν από την πρώτη θέση σε λειτουργία εξοικειωθείτε με το προϊόν. Για το σκοπό αυτό διαβάστε προσεκτικά τις παρακάτω οδηγίες χρήσης και υποδείξεις ασφάλειας. Χρησιμοποιείτε το προϊόν μόνο όπως περιγράφεται και για τους αναφερόμενους τομείς εφαρμογής. Φυλάξτε αυτές τις οδηγίες σε έναν ασφαλή χώρο. Παραδώστε όλα τα έγγραφα κατά την μεταβίβαση του προϊόντος σε τρίτο.

● Περιεχόμενα συσκευασίας

1 x Ταμπλό τοποθέτησης,
αποσυναρμολογημένο (1-4)
1 x Υλικό συναρμολόγησης (5-7)
2 x Κλειδιά (8)
1 x Εξάγωνο κλειδί (9)
1 x τεμ. Οδηγίες λειτουργίας

● Τεχνικά χαρακτηριστικά

Διαστάσεις:

Σκαμπό: Περ. 46 x 41 x 37 εκ.
(M x Π x Υ)

Κρεβατάκι
μηχανικού: Περ. 91 x 41 x 12 εκ.
(M x Π x Υ)



Μέγ. φορτίο (σκαμπό): 120 κιλά



Μέγ. φορτίο (κρεβατάκι
μηχανικού): 150 κιλά



Ημερομηνία κατασκευής (μήνας/
έτος): 07/2025

● Προβλεπόμενη χρήση

Αυτό το προϊόν προορίζεται ως παροχής βοήθειας για περιστασιακές εργασίες σε ξαπλωτή ή καθιστή θέση. Έχει σχεδιαστεί αποκλειστικά για ιδιωτική χρήση.

● Σύμβολα και λέξεις κλειδιά



Σύμβολο εντολής, συμβουλεύει τον χρήστη να διαβάσει προσεκτικά τις οδηγίες λειτουργίας πριν από τη χρήση και να βεβαιωθεί ότι είναι πάντα διαθέσιμες για όλους τους χρήστες.



Γενικό σύμβολο προειδοποίησης, υποδεικνύει ατυχήματα και κινδύνους (π.χ. κίνδυνος θανάτου, τραυματισμού ή σύνθλιψης).



Σύμβολο προειδοποίησης, υποδεικνύει κίνδυνο μαγκώματος των δακτύλων.

ΚΙΝΔΥΝΟΣ

Υποδεικνύει έναν υψηλό κίνδυνο που μπορεί να οδηγήσει σε θάνατο ή σοβαρό τραυματισμό εάν δεν αποφευχθεί.



Πληροφορίες ασφάλειας

ΣΗΜΑΝΤΙΚΟ: ΔΙΑΒΑΣΤΕ ΑΥΤΕΣ ΤΙΣ ΟΔΗΓΙΕΣ ΠΡΟΣΕΚΤΙΚΑ ΚΑΙ ΦΥΛΑΞΤΕ ΤΙΣ ΣΕ ΕΝΑ ΑΣΦΑΛΕΣ ΜΕΡΟΣ.

⚠ ΚΙΝΔΥΝΟΣ ΘΑΝΑΤΟΥ!

- Ποτέ μην αφήνετε τα παιδιά ανεπιτήρητα με τα υλικά συσκευασίας. Κίνδυνος ασφυξίας!

⚠️ ΚΙΝΔΥΝΟΣ ΤΡΑΥΜΑΤΙΣΜΟΥ!

- Χρησιμοποιείτε το προϊόν μόνο σε σκληρές επίπεδες επιφάνειες, όχι σε σκαλοπάτια ή επικλινείς επιφάνειες.
- Μη χρησιμοποιείτε το προϊόν επάνω σε ολισθηρή επιφάνεια.
- Μην πραγματοποιείτε κύλιση επάνω από αντικείμενα
- Λάβετε υπόψη το μέγ. φορτίο (μέγ. 120 κιλά ως σκαμπό και μέγ. 150 κιλά ως κρεβατάκι μηχανικού). Ποτέ μην υπερφορτώνετε το προϊόν.
- Μην χρησιμοποιείτε ξανά το προϊόν εάν είχε υπερφορτωθεί. Μπορεί να έχουν προκύψει μη ορατές ζημιές οι οποίες θα μπορούσαν να επιδεινώσουν την ασφάλεια του προϊόντος.
- Μη χρησιμοποιείτε το προϊόν ως βοήθεια σκαρφαλώματος ή για μεταφορά ανθράκων.
- Χρησιμοποιείτε το προϊόν μόνο όταν εργάζεστε κάτω από τομείς (π.χ. οχήματα) που έχουν ασφαλιστεί έναντι πτώσεων.
- Όταν ένα άτομο κάθεται ή ξαπλώνει στο προϊόν, η λειτουργία του δεν μπορεί να αλλάξει από κρεβατάκι μηχανικού σε σκαμπό (ή αντίστροφα).
- Ελέγχετε το προϊόν για σημάδια ζημιών ή φθορών πριν από κάθε χρήση. Το προϊόν πρέπει να χρησιμοποιείται μόνο αν δεν υπάρχουν σημάδια ζημιών.

⚠️ Κίνδυνος μαγκώματος των δαχτύλων!

- Κρατάτε τα χέρια σας μακριά από τα πλαίσια και τους περιστρεφόμενους βραχίονες όταν σηκώνετε ή κατεβάζετε το κάθισμα!
- Κρατάτε τα χέρια σας μακριά από τα κινούμενα μέρη εάν το προϊόν δεν έχει τεθεί πλήρως στην ξαπλωτή θέση.
- Μην πιάνετε κάτω από το προϊόν ενώ είστε ξαπλωμένο επάνω σε αυτό. Υπάρχει κίνδυνος παγίδευσης των δαχτύλων σας στους κεντρικούς τροχίσκους.

⚠️ Προλαμβάνετε ζημιές στην ιδιοκτησία!

- Κρατάτε το προϊόν μακριά από εμφανείς φλόγες. Το προϊόν είναι εύφλεκτο.

● Συναρμολόγηση

1. Αφαιρέστε όλα τα υλικά συσκευασίας από το προϊόν και τοποθετήστε τα μεμονωμένα εξαρτήματα σε μία καθαρή και επίπεδη επιφάνεια. (Προειδοποίηση: Οι σκληρές επιφάνειες μπορεί να γρατζουνίσουν το προϊόν!)
 2. Τοποθετήστε το κεντρικό πλαίσιο **[2]** και το χαμηλότερο πλαίσιο **[3]** στο δάπεδο με τα μαξιλάρια στραμμένα προς τα πάνω (εικ. Β).
 3. Σύρετε το κεντρικό πλαίσιο μεταξύ του χαμηλότερου πλαισίου και τραβήξτε έξω τον πείρο ασφαλείας **[3a]** από το κάτω πλαίσιο.
 4. Τοποθετήστε το κεντρικό πλαίσιο έτσι ώστε ο πείρος ασφαλείας να μπορεί να εισαχθεί στην οπή ασφαλείας **[2a]** στο κεντρικό πλαίσιο και στη συνέχεια απελευθερώστε τον πείρο ασφαλείας (εικ. Β).
 5. Στερεώστε και τα δύο πλαίσια στη θέση τους όπως φαίνεται στην εικ. Β.
 6. Γυρίστε τα συνδεδεμένα πλαίσια έτσι ώστε η κάτω πλευρά να είναι στραμμένη προς τα επάνω και στη συνέχεια σύρετε το επάνω πλαίσιο **[1]** επάνω στο μεσαίο πλαίσιο και ασφαλίστε το στη θέση του (εικ. C).
 7. Στερεώστε τους τροχίσκους **[4]** στη θέση τους όπως φαίνεται στην εικ. D.
- Σημείωση:** Χρησιμοποιήστε το κλειδί **[8]** για να στερεώσετε τους τροχίσκους.
8. Βεβαιωθείτε ότι όλες οι βιδωτές συνδέσεις είναι σφιχτές και σφίξτε τις ξανά εάν χρειάζεται.

● Χρήση

Μπορείτε να χρησιμοποιείτε το προϊόν ως κρεβατάκι μηχανικού ή σκαμπό.

● Όταν χρησιμοποιείτε το προϊόν ως σκαμπό

Για να χρησιμοποιήσετε το προϊόν ως σκαμπό, ακολουθήστε τα βήματα παρακάτω:

1. Τραβήξτε τον πείρο ασφαλείας [3a] έξω από το χαμηλότερο πλαίσιο [3] όσο το δυνατόν περισσότερο χωρίς να τον αφήσετε.
2. Διπλώστε το κεντρικό πλαίσιο [2] προς τα επάνω και αφήστε τον πείρο ασφαλείας ώστε να κουμπώσει με το άγκιστρο ασφαλείας [2b] στο μεσαίο πλαίσιο (εικ. E).
3. Διπλώστε το επάνω πλαίσιο [1] μέσα σε μια οριζόντια θέση (εικ. F).

● Όταν χρησιμοποιείτε το προϊόν ως κρεβατάκι μηχανικού

Για να χρησιμοποιήσετε το προϊόν ως κρεβατάκι μηχανικού, ακολουθήστε τα βήματα για ΤΗ «Χρήση του προϊόντος ως σκαμπό», αλλά με την αντίστροφη σειρά.

● Συντήρηση

Ελέγχετε τακτικά ότι όλες οι βιδωτές συνδέσεις είναι σφιχτές και σφίγγετέ τις εκ νέου εάν χρειάζεται.

● Αποθήκευση και καθαρισμός

Όταν το προϊόν δεν χρησιμοποιείται, αποθηκεύετέ το πάντα σε καθαρό και στεγνό μέρος σε θερμοκρασία δωματίου. Αποθηκεύετε το προϊόν στη θέση του σκαμπό και τοποθετείτε το στο πλάι του για να μην κυλήσει. Καθαρίζετε το προϊόν με νερό και ήπιο απορρυπαντικό και στη συνέχεια σκουπίζετέ το με ένα πανί καθαρισμού. ΣΗΜΑΝΤΙΚΟ! Ποτέ μην χρησιμοποιείτε δυνατά απορρυπαντικά για να καθαρίσετε το προϊόν.

● Απόσυρση

Η συσκευασία αποτελείται από υλικά φιλικά προς το περιβάλλον, τα οποία μπορείτε να διαθέσετε στους χώρους ανακύκλωσης της περιοχής σας.

Για πληροφορίες σχετικά με τις δυνατότητες απόρριψης του προϊόντος που δεν χρησιμοποιείται πλέον, απευθυνθείτε στις αρμόδιες υπηρεσίες της κοινότητας ή του δήμου σας.

● Εγγύηση

Το προϊόν κατασκευάστηκε σύμφωνα με αυστηρές κατευθυντήριες οδηγίες ποιότητας και ελέγχθηκε επιμελώς πριν από την παράδοση. Σε περίπτωση ελαττώματος υλικού ή κατασκευής, έχετε νόμιμα δικαιώματα έναντι του πωλητή του προϊόντος. Τα νομικά σας δικαιώματα δεν περιορίζονται με οιονδήποτε τρόπο από την αναφερόμενη παρακάτω εγγύηση. Η εγγύηση για το προϊόν αυτό ανέρχεται σε 3 έτη από την ημερομηνία αγοράς. Ο χρόνος εγγύησης αρχίζει την ημερομηνία αγοράς. Φυλάξτε τη γνήσια απόδειξη αγοράς σε σίγουρο μέρος, καθώς αυτό το έγγραφο απαιτείται ως αποδεικτικό της αγοράς.

Όλες οι ζημιές ή τα ελαττώματα, τα οποία υπάρχουν ήδη κατά τον χρόνο της αγοράς, πρέπει να αναφέρονται χωρίς καθυστέρηση μετά την αποσυσκευασία του προϊόντος. Σε περίπτωση που εντός διαστήματος 3 ετών από την ημερομηνία αγοράς αυτό το προϊόν πασουςιάσει κάποιο ελάττωμα υλικού ή κατασκευής, το προϊόν επισκευάζεται ή αντικαθίσταται από εμάς δωρεάν κατά τη δική μας επιλογή. Ο χρόνος εγγύησης δεν επεκτείνεται λόγω παροχής ικανοποίησης από την ευθύνη για πραγματικά ελαττώματα. Αυτό ισχύει και για εξαρτήματα τα οποία έχουν αντικατασταθεί ή επισκευαστεί. Αυτή η εγγύηση παύει να ισχύει, εάν στο προϊόν προκλήθηκε ζημιά, ή εάν αυτό χρησιμοποιήθηκε ή συντηρήθηκε με μη ενδεδειγμένο τρόπο.

Η εγγύηση καλύπτει ελαττώματα στο υλικό και την κατασκευή. Αυτή η εγγύηση δεν αφορά σε μέρη του προϊόντος, τα οποία υπόκεινται σε φυσιολογική φθορά και συνεπώς θεωρούνται αναλώσιμα (π.χ., μπαταρίες, επαναφορτιζόμενες μπαταρίες, εύκαμπτοι σωλήνες, φυσίγγια χρώματος), ούτε σε ζημιές σε εύθραυστα εξαρτήματα, όπως διακόπτες ή γυάλινα εξαρτήματα. Με την αντικατάσταση της συσκευής, σύμφωνα με το ΝΟΜΟΣ 2251/1994, ξεκινάει εκ νέου ο χρόνος εγγύησης.

● Διεκπεραίωση της εγγύησης

Για να διασφαλιστεί η γρήγορη επεξεργασία του αιτήματός σας, ακολουθήστε τις παρακάτω υποδείξεις:

Για όλα τα ερωτήματα έχετε πρόχειρη την ταμειακή απόδειξη και τον αριθμό προϊόντος (π.χ., IAN 486185_2501) ως αποδεικτικό της αγοράς.

Ο αριθμός προϊόντος αναγράφεται στην πινακίδα τύπου που υπάρχει στο προϊόν, είναι χαραγμένη στο προϊόν, στο εξώφυλλο αυτών των οδηγιών (κάτω αριστερά) ή στο αυτοκόλλητο στην πίσω ή κάτω πλευρά του προϊόντος.

Σε περίπτωση που προκύψουν σφάλματα λειτουργίας ή άλλου είδους ελαττώματα, επικοινωνήστε αρχικά μέσω τηλεφώνου ή email με το τμήμα εξυπηρέτησης που αναφέρεται παρακάτω.

Ένα προϊόν που καταγράφεται ως ελαττωματικό, μπορείτε κατόπιν να το αποστείλετε χωρίς ταχυδρομικά τέλη στην γνωστοποιημένη σε εσάς διεύθυνση εξυπηρέτησης πελατών, επισυνάπτοντας την απόδειξη αγοράς (ταμειακή απόδειξη) και υποδεικνύοντας ποιο είναι το ελάττωμα και πότε εμφανίστηκε.

Στη διεύθυνση parkside-diy.com μπορείτε να κατεβάσετε αυτό και πολλά άλλα εγχειρίδια. Με αυτόν τον κωδικό QR, θα μεταβείτε απευθείας στη σελίδα parkside-diy.com. Επιλέξτε τη χώρα σας και, μέσω της μάσκας αναζήτησης, αναζητήστε τις οδηγίες χρήσης. Καταχωρώντας τον αριθμό προϊόντος (IAN) 486185_2501 θα μεταβείτε στις οδηγίες χρήσης για το προϊόν σας.



● Σέρβις

GR Σέρβις Ελλάδα
Τηλ: 00800 491800674
Email: owim@lidl.gr

CY Σέρβις Κύπρος
Τηλ: 8009 4211
Email: owim@lidl.com.cy

Einleitung	Seite	40
Lieferumfang	Seite	40
Technische Daten	Seite	40
Bestimmungsgemäße Verwendung	Seite	40
Verwendete Symbole und Signalwörter	Seite	40
Sicherheitshinweise	Seite	40
Montage	Seite	41
Verwendung	Seite	41
Artikel als Hocker verwenden	Seite	41
Artikel als Rollbrett verwenden	Seite	42
Wartung	Seite	42
Lagerung, Reinigung	Seite	42
Entsorgung	Seite	42
Garantie	Seite	42
Abwicklung im Garantiefall	Seite	43
Service	Seite	43

Liste der verwendeten Piktogramme



Sicherheitshinweise
Gebrauchsanleitung

MONTAGE-ROLLBRETT UND WERKSTATTHOCKER

● Einleitung

Wir beglückwünschen Sie zum Kauf Ihres neuen Produkts. Sie haben sich damit für ein hochwertiges Produkt entschieden. Machen Sie sich vor der ersten Inbetriebnahme mit dem Produkt vertraut. Lesen Sie hierzu aufmerksam die nachfolgende Bedienungsanleitung und die Sicherheitshinweise. Benutzen Sie das Produkt nur wie beschrieben und für die angegebenen Einsatzbereiche. Bewahren Sie diese Anleitung an einem sicheren Ort auf. Händigen Sie alle Unterlagen bei Weitergabe des Produktes an Dritte mit aus.

● Lieferumfang

- 1 × Montagebrett, zerlegt (1-4)
- 1 × Montagematerial (5-7)
- 2 × Schraubenschlüssel (8)
- 1 × Innensechskantschlüssel (9)
- 1 × Bedienungsanleitung

● Technische Daten

Maße:

Hocker: ca. 46 x 41 x 37 cm (L x B x H)

Rollbrett: ca. 91 x 41 x 12 cm (L x B x H)



Max. Traglast (Hocker): 120 kg



Max. Traglast (Rollbrett): 150 kg



Herstellungsdatum (Monat/Jahr):
07/2025

● Bestimmungsgemäße Verwendung

Der Artikel ist als Hilfsmittel für gelegentliche Arbeiten im Liegen oder Sitzen konzipiert. Der Artikel ist nur für den privaten Gebrauch bestimmt.

● Verwendete Symbole und Signalwörter



Gebotszeichen, weist jeden Benutzer darauf hin, die Bedienungsanleitung vor dem Gebrauch sorgfältig durchzulesen und für alle Benutzer stets zur Verfügung zu stellen.



Allgemeines Warnzeichen, dient der Kennzeichnung von Gefahren und Gefährdungen (z. B. Lebens-, Verletzungs- oder Quetschgefahren).



Warnzeichen, dient der Kennzeichnung von Quetschgefahren der Finger.

GEFAHR

Das Signalwort bezeichnet eine Gefährdung mit einem hohen Risikograd, die, wenn sie nicht vermieden wird, den Tod oder eine schwere Verletzung zur Folge hat.



Sicherheitshinweise

**WICHTIG: LESEN SIE DIESE
BEDIENUNGSANLEITUNG SORGFÄLTIG
UND BEWAHREN SIE SIE UNBEDINGT
AUF!**

⚠️ LEBENSGEFAHR!

- Lassen Sie Kinder nie unbeaufsichtigt mit dem Verpackungsmaterial. Es besteht Erstickungsgefahr!

⚠️ VERLETZUNGSGEFAHR!

- Verwenden Sie den Artikel nur auf harten ebenen Flächen, nicht auf Treppen oder abschüssigem Gelände.

- Verwenden Sie den Artikel nicht auf einem rutschigen Untergrund.
- Rollen Sie nicht über Gegenstände.
- Beachten Sie die max. Traglast: als Hocker max. 120 kg, als Rollbrett max. 150 kg. Überladen Sie den Artikel niemals.
- Verwenden Sie den Artikel nicht mehr, wenn er überladen wurde. Nicht sichtbare Schäden können vorliegen, die die Sicherheit beeinflussen.
- Verwenden Sie den Artikel nicht als Steighilfe oder zur Personenbeförderung.
- Arbeiten auf dem Artikel dürfen nur unter Bereichen wie z. B. Fahrzeugen durchgeführt werden, die gegen Abstürze abgesichert sind.
- Sofern sich eine Person auf dem Artikel befindet, darf der Artikel nicht in seiner Funktion als Rollbrett oder Hocker verändert werden.
- Prüfen Sie den Artikel vor jedem Gebrauch auf Beschädigungen oder Abnutzungen. Der Artikel darf nur in einwandfreiem Zustand verwendet werden!







Quetschgefahr der Finger!

- Halten Sie beim Anheben oder Absenken des Sitzes unbedingt die Hände von den Seitenrahmen und Schwenkarmen fern!
- Halten Sie die Hände fern vom Scherbereich, sofern der Artikel noch nicht vollständig in die Liegeposition verstellt ist.
- Greifen Sie nicht unter den Artikel, wenn Sie auf ihm liegen. Es besteht Quetschgefahr der Finger durch die mittleren Rollen.

Vermeidung von Sachschäden!

- Halten Sie den Artikel von offenem Feuer fern. Der Artikel ist entflammbar.

● **Montage**

1. Entfernen Sie alles Verpackungsmaterial vom Artikel und legen Sie die Einzelteile auf einen sauberen und ebenen Boden. (Achtung: Harte Untergründe können zu Verkratzungen des Artikels führen!)
2. Legen Sie den mittleren Rahmen  **2** sowie den unteren Rahmen  **3** mit den Polstern nach oben zeigend auf den Boden (Abb. B).
3. Schieben Sie den mittleren Rahmen zwischen den unteren Rahmen und ziehen Sie den Sicherungsstift  **3a** des unteren Rahmens komplett heraus.
4. Positionieren Sie den mittleren Rahmen so, dass der Sicherungsstift in das Sicherungsloch  **2a** des mittleren Rahmens einrasten kann und lassen Sie den Sicherungsstift los (Abb. B).
5. Fixieren Sie beide Rahmen, wie in Abb. B gezeigt.
6. Drehen Sie die verbundenen Rahmen um, sodass die Unterseite oben liegt, schieben Sie den oberen Rahmen  **1** an den mittleren Rahmen und befestigen Sie ihn (Abb. C).
7. Fixieren Sie die Rollen  **4**, wie in Abb. D gezeigt.

Hinweis: Nutzen Sie den

Schraubenschlüssel  **8** zum Kontern der Rollen.



8. Kontrollieren Sie den festen Sitz aller Schraubverbindungen und ziehen sie ggf. nach.

● **Verwendung**

Sie können den Artikel als Rollbrett oder als Hocker nutzen.

● **Artikel als Hocker verwenden**

Um den Artikel als Hocker zu verwenden, gehen Sie wie folgt vor:

1. Ziehen Sie den Sicherungsstift  **3a** des unteren Rahmens  **3** so weit wie möglich heraus und lassen Sie ihn nicht los.

2. Klappen Sie den mittleren Rahmen **2** weit nach oben und lassen Sie den Sicherungsstift los, sodass er in den Sicherungshaken **2b** des mittleren Rahmens einrastet (Abb. E).
3. Klappen Sie den oberen Rahmen **1** in eine waagerechte Position (Abb. F).

● Artikel als Rollbrett verwenden

Um den Artikel als Rollbrett zu verwenden, gehen Sie in umgekehrter Reihenfolge, wie im Abschnitt „Artikel als Hocker verwenden“ beschrieben, vor.

● Wartung

Prüfen Sie in regelmäßigen Abständen den festen Sitz aller Schraubverbindungen und ziehen sie ggf. nach.

● Lagerung, Reinigung

Lagern Sie den Artikel bei Nichtbenutzung immer trocken und sauber bei Raumtemperatur. Lagern Sie den Artikel in der Position als Hocker und legen Sie ihn auf die Seite, um ein ungewolltes Wegrollen zu verhindern. Nur mit Wasser und einem milden Reinigungsmittel reinigen und anschließend mit einem Reinigungstuch trockenwischen. WICHTIG! Nie mit scharfen Reinigungsmitteln reinigen.

● Entsorgung

Die Verpackung besteht aus umweltfreundlichen Materialien, die Sie über die örtlichen Recyclingstellen entsorgen können. Möglichkeiten zur Entsorgung des ausgedienten Produkts erfahren Sie bei Ihrer Gemeinde- oder Stadtverwaltung.

● Garantie

Das Produkt wurde nach strengen Qualitätsrichtlinien hergestellt und vor der Auslieferung sorgfältig geprüft. Im Falle von Material- oder Herstellungsfehlern haben Sie gegenüber dem Verkäufer des Produkts gesetzliche Rechte. Ihre gesetzlichen Rechte werden in keiner Weise durch unsere unten aufgeführte Garantie eingeschränkt.

Die Garantie für dieses Produkt beträgt 3 Jahre ab Kaufdatum. Die Garantiezeit beginnt mit dem Kaufdatum. Bewahren Sie den Originalkaufbeleg an einem sicheren Ort auf, da dieses Dokument als Nachweis des Kaufs erforderlich ist.

Alle Schäden oder Mängel, die bereits zum Zeitpunkt des Kaufs vorhanden sind, müssen unverzüglich nach dem Auspacken des Produkts gemeldet werden.

Sollte das Produkt innerhalb von 3 Jahren ab Kaufdatum einen Material- oder Herstellungsfehler aufweisen, werden wir es – nach unserer Wahl – kostenlos für Sie reparieren oder ersetzen. Die Garantiezeit verlängert sich durch einen stattgegebenen Gewährleistungsanspruch nicht. Dies gilt auch für ersetzte und reparierte Teile. Diese Garantie erlischt, wenn das Produkt beschädigt oder unsachgemäß verwendet oder gewartet wurde.

Die Garantie deckt Material- und Herstellungsfehler ab. Diese Garantie erstreckt sich weder auf Produktteile, die normalem Verschleiß unterliegen, und somit als Verschleißteile gelten (z. B. Batterien, Akkus, Schläuche, Farbpatronen), noch auf Schäden an zerbrechlichen Teilen, z. B. Schalter oder Teile aus Glas.

● Abwicklung im Garantiefall

Um eine schnelle Bearbeitung Ihres Anliegens zu gewährleisten, folgen Sie bitte den folgenden Hinweisen:

Bitte halten Sie für alle Anfragen den Kassenbon und die Artikelnummer (z. B. IAN 486185_2501) als Nachweis für den Kauf bereit.

Die Artikelnummer entnehmen Sie bitte dem Typenschild am Produkt, einer Gravur am Produkt, dem Titelblatt Ihrer Anleitung (unten links) oder dem Aufkleber auf der Rück- oder Unterseite des Produktes.

Sollten Funktionsfehler oder sonstige Mängel auftreten kontaktieren Sie zunächst die nachfolgend benannte Serviceabteilung telefonisch oder per EMail.

Ein als defekt erfasstes Produkt können Sie dann unter Beifügung des Kaufbelegs (Kassenbon) und der Angabe, worin der Mangel besteht und wann er aufgetreten ist, für Sie portofrei an die Ihnen mitgeteilte Service Anschrift übersenden.

Auf parkside-diy.com können Sie diese und viele weitere Handbücher einsehen und herunterladen. Mit diesem QR-Code gelangen Sie direkt auf parkside-diy.com. Wählen Sie Ihr Land aus, und suchen Sie über die Suchmaske nach den Bedienungsanleitungen. Mittels Eingabe der Artikelnummer (IAN) 486185_2501 gelangen Sie zur Bedienungsanleitung für Ihren Artikel.



● Service

DE Service Deutschland

Tel.: 0800 5435 111

E-Mail:owim@lidl.de

AT Service Österreich

Tel.: 0800 292726

E-Mail:owim@lidl.at

CH Service Schweiz

Tel.: 0800562153

E-Mail:owim@lidl.ch