



PDF ONLINE
parkside-diy.com



20 V MOBILE AKKU-KÜHLBOX MIT WARMHALTEFUNKTION PKB 20-Li A2

DE AT

20 V MOBILE AKKU-KÜHLBOX MIT WARMHALTEFUNKTION

Bedienungsanleitung und Sicherheitshinweise

TARGA GMBH
Coesterweg 45
59494 Soest
GERMANY

Stand der Informationen:
02 / 2025 - Ident.-No.: PKB 20-Li A2 022025-1

IAN 479389_2410



IAN 479389_2410

DE AT

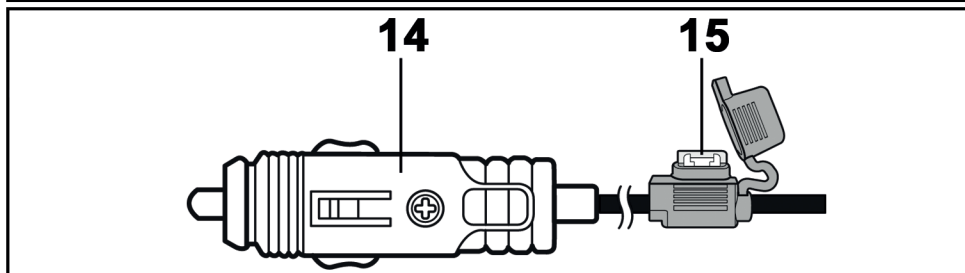
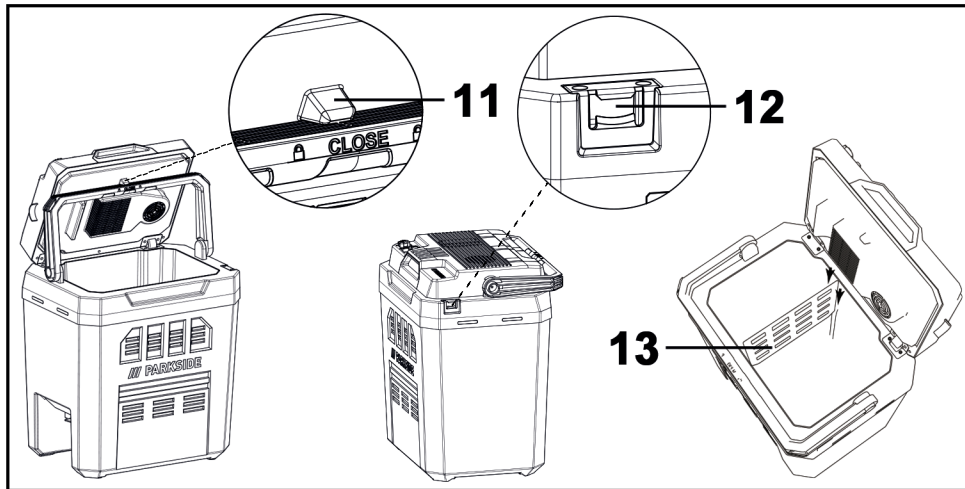
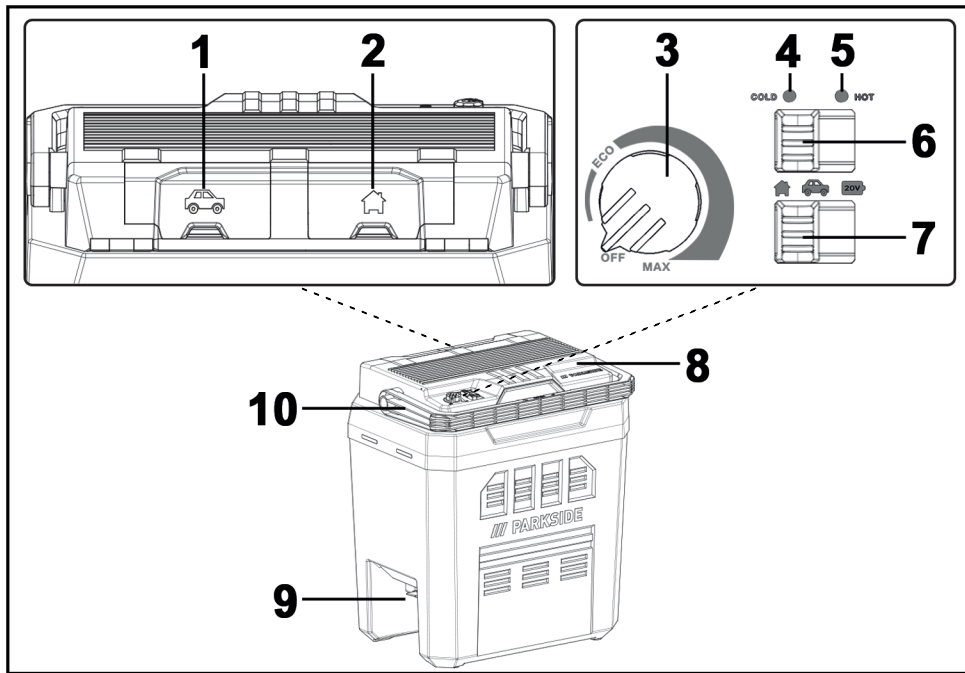

Deutsch 2

Inhaltsverzeichnis

1. Bestimmungsgemäße Verwendung	3
2. Lieferumfang	4
3. Technische Daten	5
3.1 Produktdatenblatt	6
4. Sicherheitshinweise.....	8
5. Urheberrecht	15
6. Vor der Inbetriebnahme.....	15
7. Inbetriebnahme	15
7.1 Kühlbox befüllen	15
7.2 Trenngitter verwenden.....	16
7.3 Kühlbox transportieren	16
7.4 Flaschenöffner	16
7.5 Kühlbox ein- und ausschalten	16
7.5.1 12 V-Betrieb.....	16
7.5.2 230 V-Betrieb.....	16
7.5.3 Akku-Betrieb.....	17
7.5.4 Leistung einstellen	17
7.6 Tipps zum Energie sparen	17
8. Wartung/Reinigung	18
8.1 Wartung	18
8.2 12 V-Sicherung austauschen.....	18
8.3 Reinigung.....	19
9. Lagerung bei Nichtbenutzung.....	19
10. Problemlösung	19
11. Umwelthinweise und Entsorgungsangaben	20
12. Konformitätsvermerke.....	22
13. Lebensmittelechtheit	22
14. Hinweise zu Garantie und Serviceabwicklung	23

Herzlichen Glückwunsch!

Mit dem Kauf der Elektro-Kühlbox PARKSIDE PKB 20-Li A2, nachfolgend als Kühlbox bezeichnet, haben Sie sich für ein hochwertiges Produkt entschieden.

Machen Sie sich vor der ersten Inbetriebnahme mit der Kühlbox vertraut und lesen Sie diese Bedienungsanleitung aufmerksam durch. Beachten Sie vor allem die Sicherheitshinweise und benutzen Sie die Kühlbox nur, wie in dieser Bedienungsanleitung beschrieben und für die angegebenen Einsatzbereiche.

Bewahren Sie diese Bedienungsanleitung gut auf. Händigen Sie alle Unterlagen bei Weitergabe der Kühlbox an Dritte ebenfalls mit aus.

1. Bestimmungsgemäße Verwendung

Die Kühlbox ermöglicht Ihnen verpackte Lebensmittel und Getränke zu kühlen oder warm zu halten. Die Stromversorgung erfolgt über eine 12 V-Zigarettenanzünderbuchse oder über eine Netzsteckdose. Außerdem können Sie die Kühlbox mit einem Akku (nicht im Lieferumfang enthalten) betreiben. Verwenden Sie die Kühlbox im Campingbereich, im PKW oder in ähnlichen Anwendungsbereichen. Diese Kühlbox ist nicht für den Betrieb in einem Unternehmen bzw. den gewerblichen Einsatz vorgesehen. Verwenden Sie die Kühlbox ausschließlich für den privaten Gebrauch, jede andere Verwendung ist nicht bestimmungsgemäß. Diese Kühlbox erfüllt alle, im Zusammenhang mit der CE-Konformität, relevanten Normen und Standards. Bei einer nicht mit dem Hersteller abgestimmten Änderung der Kühlbox ist die Einhaltung dieser Normen nicht mehr gewährleistet. Aus hieraus resultierenden Schäden oder Störungen ist jegliche Haftung seitens des Herstellers ausgeschlossen.

Bitte beachten Sie die Landesvorschriften bzw. Gesetze des jeweiligen Einsatzlandes.

Diese Kühlbox ist Teil der Parkside X 20 V TEAM Serie und kann mit Akkus aus dieser Serie betrieben werden. Die Akkus dürfen nur mit Ladegeräten der Serie Parkside X 20 V TEAM geladen werden. Akkus und Ladegeräte können Sie online unter parksidediy.com erwerben.







2. Lieferumfang

- Kühlbox
- Diese Anleitung
(Diese Anleitung ist auch alternativ verfügbar unter parkside-diy.com)

Diese Anleitung ist mit einem ausklappbaren Umschlag versehen. In der Innenseite des Umschlags ist die Kühlbox mit einer Bezifferung abgebildet. Die Ziffern haben folgende Bedeutung:

- 1 Kabelbox (Zigarettenanzünder-Anschlusskabel)
- 2 Kabelbox (Netzkabel)
- 3 Leistungsregler
- 4 COLD-Betriebsanzeige
- 5 HOT-Betriebsanzeige
- 6 Betriebsartenschalter
- 7 Stromversorgungsschalter
- 8 Deckel
- 9 Akkufach
- 10 Tragegriff
- 11 Arretierung
- 12 Flaschenöffner
- 13 Trenngitter
- 14 Zigarettenanzünderstecker
- 15 Sicherung

3. Technische Daten

Name des Lieferanten	Targa GmbH
Modellkennung	PARKSIDE PKB 20-Li A2 / TMCB-002
Kategorie	Speisekammerfach
Jährlicher Energieverbrauch auf der Grundlage von Ergebnissen der Normprüfung über 24 Stunden. Der tatsächliche Verbrauch hängt von der Nutzung und vom Standort des Geräts ab	72 kWh
Nutzinhalt	ca. 24 L
Auslegungstemperatur	18 °C
Klimaklasse	ST
Luftschallemission Eco-Modus	34 dB
Luftschallemission Max-Modus	54 dB
Gesamtabmessungen	ca. 495 x 425 x 318 mm (H x B x T)
Gesamtraumbedarf im Betrieb	ca. 815 x 520 x 430 mm (H x B x T)*
Brutto-Nenninhalt	ca. 25 L
max. Zuladung	12 kg
Gewicht	ca. 5 kg
Energieverbrauch	0,197 kWh / 24 h (230 V)
Anschlussspannung	220 V - 240 V~ 50 Hz, 12 V  , 20 V 
Leistung Kühlen (bei 220 V - 240 V~)	54 W
Leistung Kühlen (bei 12 V )	43 W
Leistung Kühlen (bei 20 V )	46 W
Leistung Erwärmen (bei 220 V - 240 V~)	47 W
Leistung Erwärmen (bei 12 V )	39 W
Leistung Erwärmen (bei 20 V )	42 W
Sicherung (für 12 V-Betrieb)	5 A
Schutzklasse	II 
Isolierung	PU-Schaum-Treibmittel: Wasser

*Angabe entspricht dem Raumbedarf, der benötigt wird, um eine ausreichende Luftzirkulation zu gewährleisten und bei geöffnetem Deckel [8] Zugriff auf das Kühlgut zu ermöglichen.

Änderungen der technischen Daten sowie des Designs können ohne Ankündigung erfolgen.

3.1 Produktdatenblatt

Name oder Handelsmarke des Lieferanten: TARGA GmbH			
Anschrift des Lieferanten: Coesterweg 45, 59494 Soest, GERMANY			
Modellkennung: PARKSIDE PKB 20-Li A2, IAN: 479389_2410			
Art des Kühlgerätes:			
Geräuscharmes Gerät:	nein	Bauart:	freistehend
Weinlagerschrank:	nein	Anderes Kühlgerät:	nein

Allgemeine Produktparameter:

Parameter		Wert	Parameter	Wert
Gesamtabmessungen (in Millimeter)	Höhe	495	Gesamtrauminhalt (in dm ³ oder l)	24
	Breite	425		
	Tiefe	318		
EEL		95	Energieeffizienzklasse	E
Luftschallemissionen (Eco-Modus) (in dB(A) re 1 pW)		34	Luftschallemissionsklasse	B
Jährlicher Energieverbrauch (in kWh/a)		72	Klimaklasse:	subtropische Zone
Mindestumgebungstemperatur (in °C), für die das Kühlgerät geeignet ist		16	Höchstumgebungstemperatur (in °C), für die das Kühlgerät geeignet ist	38
Winterschaltung		nein		

Fachparameter:

Fachtyp		Fachparameter und -werte			
		Raum- inhalt des Fachs (in dm ³ oder l)	Empfohlene Temperatur- einstellung für eine optimierte Lebensmittel- lagerung (in °C)	Gefrier- vermögen (in kg/ 24h)	Entfrostsungs- art (automatische Entfrostsung = A, manuelle Entfrostsung = M)
Speisekammer- fach	ja	24,0	ECO	—	—
Weinlagerfach	nein	x,x	x	—	[A/M]
Kellerfach	nein	x,x	x	—	[A/M]
Lagerfach für frische Lebensmittel	nein	x,x	x	—	[A/M]
Kaltlagerfach	nein	x,x	x	—	[A/M]
Null-Sterne- oder Eisbereiterfach	nein	x,x	x	—	[A/M]
Ein-Sterne- Fach	nein	x,x	x	—	[A/M]
Zwei-Sterne- Fach	nein	x,x	x	—	[A/M]
Drei-Sterne- Fach	nein	x,x	x	—	[A/M]
Vier-Sterne- Fach	nein	x,x	x	—	[A/M]
Zwei-Sterne- Abteil	nein	x,x	x	—	[A/M]
Fach mit variabler Temperatur	Fach- typen	x,x	x	x,xx (für Vier- Sterne- Fächer) oder —	[A/M]

Diese Tabelle kann unter folgendem Link heruntergeladen werden:
www.targa.gmbh/downloads/erp/479389_2410.pdf

4. Sicherheitshinweise

Vor der ersten Verwendung der Kühlbox lesen Sie die folgenden Anweisungen genau durch und beachten Sie alle Warnhinweise, selbst wenn Ihnen der Umgang mit elektronischen Geräten vertraut ist. Bewahren Sie diese Anleitung sorgfältig als zukünftige Referenz auf. Wenn Sie die Kühlbox verkaufen oder weitergeben, händigen Sie unbedingt auch diese Anleitung aus. Sie ist Bestandteil des Produktes.



GEFAHR! Dieses Symbol in Verbindung mit dem Hinweis „Gefahr“ kennzeichnet eine drohende gefährliche Situation, die, wenn sie nicht verhindert wird, zu schweren Verletzungen oder sogar zum Tod führen kann.



WARNUNG! Dieses Symbol in Verbindung mit dem Hinweis „Warnung“ kennzeichnet wichtige Hinweise für den sicheren Betrieb des Gerätes und zum Schutz des Anwenders.



Dieses Symbol kennzeichnet weitere informative Hinweise zum Thema.



Herstelleradresse



Diese Kühlbox ist Teil des X 20 V TEAM.



GEFAHR EINES ELEKTRISCHEN SCHLAGES!

GERÄT NICHT ÖFFNEN!

⚠ GEFAHR! Beachten Sie die vollständige Bedienungsanleitung und die Sicherheitshinweise Ihres Akkus und Ladegeräts, um Personen- und Sachschäden zu vermeiden. Weitere wichtige Hinweise zum Aufladen und richtigen Gebrauch entnehmen Sie bitte der separaten Bedienungsanleitung Ihres Akkus und Ladegeräts der Serie Parkside X 20 V Team.

⚠ GEFAHR! Dieses Gerät kann von Kindern ab 8 Jahren und darüber sowie von Personen mit verringerten physischen, sensorischen oder mentalen Fähigkeiten oder Mangel an Erfahrung und Wissen benutzt werden, wenn sie beaufsichtigt oder bezüglich des sicheren Gebrauchs des Gerätes unterwiesen wurden und die daraus resultierenden Gefahren verstehen. Kinder dürfen nicht mit dem Gerät spielen. Reinigung und Benutzerwartung dürfen nicht von Kindern ohne Beaufsichtigung durchgeführt werden. Kinder von 3 bis 8 Jahre dürfen das Kühl-/Gefriergerät be- und entladen. Halten Sie auch die Verpackungsfolien von Kindern fern. Es besteht Erstickungsgefahr.

⚠ GEFAHR! Falls Sie Rauchentwicklung, ungewöhnliche Geräusche oder Gerüche feststellen, trennen Sie die Kühlbox sofort von der Stromversorgung. In diesen Fällen darf die Kühlbox nicht weiterverwendet werden, bevor eine Überprüfung durch einen Fachmann durchgeführt wurde. Atmen Sie keinesfalls Rauch aus einem möglichen Gerätebrand ein. Sollten Sie dennoch Rauch eingeatmet haben, suchen Sie einen Arzt auf. Das Einatmen von Rauch kann gesundheitsschädlich sein.

⚠ GEFAHR! In diesem Gerät keine explosionsfähigen Stoffe, wie zum Beispiel Aerosolbehälter mit brennbarem Treibgas, lagern.

⚠ GEFAHR! Transportieren Sie die Kühlbox in einem Fahrzeug während der Fahrt nicht in der Fahrgastzelle.

⚠ GEFAHR! Verlegen Sie das Anschlusskabel im Fahrzeug so, dass der Fahrer nicht behindert wird, sonst besteht Unfallgefahr.

⚠ GEFAHR! Sichern Sie die Kühlbox im Fahrzeug gegen unkontrollierte Bewegungen, damit die Kühlbox bei einem Unfall bzw. bei einem harten Bremsmanöver keine Gefahr für die Fahrzeuginsassen werden kann. Verstauen Sie dazu die Kühlbox im Kofferraum.

- ⚠️ WARNUNG!** Die Kühlbox darf nicht über beide Anschlusskabel gleichzeitig betrieben werden. Andernfalls könnte die Kühlbox beschädigt werden.
- ⚠️ WARNUNG!** Bringen Sie keine Mehrfachsteckdosen oder tragbare Netzteile an der Rückseite des Geräts an.
- ⚠️ WARNUNG!** Die Kühlbox darf nicht beschädigt werden, um Gefährdungen zu vermeiden.
- ⚠️ WARNUNG!** Achten Sie darauf, dass keine offenen Brandquellen (z. B. brennende Kerzen) auf oder neben der Kühlbox stehen. Es besteht Brandgefahr!
- ⚠️ WARNUNG!** Die Kühlbox darf keinen direkten Wärmequellen (z. B. Heizungen) oder keinem direkten Sonnenlicht oder Kunstlicht ausgesetzt werden. Vermeiden Sie auch den Kontakt mit Regen, Spritz- und Tropfwasser und aggressiven Flüssigkeiten. Betreiben Sie die Kühlbox nicht in der Nähe von Wasser. Die Kühlbox darf insbesondere niemals untergetaucht werden (stellen Sie keine mit Flüssigkeiten gefüllten Gegenstände z. B. Vasen oder Getränke auf die Kühlbox). Achten Sie weiterhin darauf, dass die Kühlbox keinen übermäßigen Erschütterungen und Vibrationen ausgesetzt wird. Außerdem dürfen keine Fremdkörper eindringen. Andernfalls könnte die Kühlbox beschädigt werden.

⚠️ WARNUNG! Die Lüftungsschlitze dürfen nicht verdeckt sein. Halten Sie auch genügend Abstand zu Wänden oder Gegenständen ein, damit die Luft frei zirkulieren kann. Ansonsten besteht Überhitzungsgefahr.

⚠️ WARNUNG! Füllen Sie keine Flüssigkeiten oder Eis direkt in die Kühlbox. Andernfalls besteht die Gefahr einer Beschädigung der Kühlbox.

⚠️ WARNUNG! Diese Kühlbox ist nicht für die Verwendung als Einbaugerät bestimmt.

⚠️ WARNUNG! Diese Kühlbox ist nicht für das Einfrieren von Lebensmitteln geeignet.

⚠️ WARNUNG! Diese Kühlbox ist für die Verwendung bei Umgebungstemperaturen von 16 °C bis 38 °C bestimmt.

Anschlusskabel

⚠️ GEFAHR! Verwenden Sie keine Adapterstecker oder Verlängerungskabel und nehmen Sie auch keine Eingriffe am Anschlusskabel vor. Wenn eine Anschlussleitung dieses Gerätes beschädigt wird, muss sie durch den Hersteller oder seinen Kundendienst oder eine ähnlich qualifizierte Person ersetzt werden, um Gefährdungen zu vermeiden. Es besteht Stromschlaggefahr!

-
- ⚠ **GEFAHR!** Halten Sie die Anschlusskabel immer trocken. Es besteht Stromschlaggefahr!
 - ⚠ **GEFAHR!** Fassen Sie die Anschlusskabel nicht mit nassen Händen an. Es besteht Lebensgefahr durch elektrischen Schlag!
 - ⚠ **GEFAHR!** Trennen Sie die Anschlusskabel vor der Reinigung von der Stromquelle. Es besteht Stromschlaggefahr!
 - ⚠ **WARNUNG!** Fassen Sie die Anschlusskabel immer am Zigarettenanzünderstecker [14] bzw. am Netzstecker an und ziehen Sie nicht am Anschlusskabel selbst.
 - ⚠ **WARNUNG!** Stellen Sie weder die Kühlbox, Möbelstücke oder andere schwere Gegenstände auf die Anschlusskabel und achten Sie darauf, dass dieses nicht geknickt wird.
 - ⚠ **WARNUNG!** Machen Sie niemals einen Knoten in die Anschlusskabel und binden Sie diese nicht mit anderen Kabeln zusammen. Die Anschlusskabel sollten so gelegt werden, dass niemand darauf tritt oder behindert wird.

WICHTIGE HINWEISE ZUR LAGERUNG VON LEBENSMITTELN

- Der ordnungsgemäße Gebrauch der Kühlbox, die entsprechende Verpackung der Lebensmittel, die Aufrechterhaltung der geeigneten Temperaturen und

Hygiene der Lebensmittel beeinflussen entscheidend die Qualität der Lagerung der Lebensmittel.

- Beachten Sie das Haltbarkeitsdatum der Lebensmittel, das auf der Lebensmittelverpackung angegeben ist.
- Lebensmittel, die in der Kühlbox gelagert werden, müssen in geschlossenen Behältern bzw. entsprechend verpackt sein, damit sie keinen Geruch bzw. Feuchtigkeit aufnehmen/abgeben.
- Flaschen mit hohem Alkoholgehalt sind dicht verschlossen und in senkrechter Stellung zu lagern.
- Lagern Sie schwere Lebensmittel unten und leichte bzw. druckempfindliche Lebensmittel (z. B. Obst) darüber, um Lebensmittelabfälle zu vermeiden.

Um eine Verunreinigung von Lebensmitteln zu vermeiden, sind die folgenden Anweisungen zu beachten:

- Wenn der Deckel [8] für eine längere Zeit geöffnet wird, kann es zu einem erheblichen Temperaturanstieg in der Kühlbox kommen.
- Die Flächen, die mit Lebensmitteln in Berührung kommen können, regelmäßig reinigen.
- Rohes Fleisch und Fisch in geeigneten Behältern in der Kühlbox so aufbewahren, dass es andere Lebensmittel nicht berührt oder auf diese tropft.
- Wenn die Kühlbox längere Zeit leer steht, die Kühlbox ausschalten, reinigen und den Deckel [8] offen lassen, um Schimmelbildung zu vermeiden.

5. Urheberrecht

Alle Inhalte dieser Anleitung unterliegen dem Urheberrecht und werden dem Leser ausschließlich als Informationsquelle bereitgestellt. Jegliches Kopieren oder Vervielfältigen von Daten und Informationen ist ohne ausdrückliche und schriftliche Genehmigung durch den Autor verboten. Dies betrifft auch die gewerbliche Nutzung der Inhalte und Daten. Text und Abbildungen entsprechen dem technischen Stand bei Drucklegung. Änderungen vorbehalten.



6. Vor der Inbetriebnahme

Entnehmen Sie die Kühlbox aus der Verpackung.

Prüfen Sie die Kühlbox auf Beschädigungen. Bei Beschädigungen darf die Kühlbox nicht in Betrieb genommen werden.

7. Inbetriebnahme

Bevor Sie die Kühlbox zum ersten Mal verwenden, empfiehlt es sich, die Kühlbox aus hygienischen Gründen zu reinigen. Beachten Sie hierzu das Kapitel „8.3. Reinigung“.

-  Die Kühlbox eignet sich nicht für den Dauerbetrieb! Die maximale Betriebsdauer beträgt 6 Tage. Schalten Sie die Kühlbox bei Erreichen der maximalen Betriebsdauer für mindestens 2 Stunden aus.
-  Aufgrund der verwendeten Materialien kann vor dem Erstgebrauch ein produkttypischer Geruch vom Innenteil der Kühlbox ausgehen. Dieser Geruch ist unbedenklich, wir empfehlen jedoch vor der Inbetriebnahme, die Kühlbox aus hygienischen Gründen innen und außen mit einem feuchten Tuch (siehe auch Kapitel „8.3. Reinigung“) abzuwaschen. Bewahren Sie ferner keine unverpackten Lebensmittel darin auf.
-  Die Kühlbox regelt im Warmhaltebetrieb ab, wenn die Innentemperatur von ca. 65 °C erreicht wird.

7.1 Kühlbox befüllen

Schwenken Sie den Tragegriff [10] nach vorne, so dass die Prägung „OPEN“ zu sehen ist. Öffnen Sie nun den Deckel [8]. Legen Sie die Lebensmittel und Getränke in die Kühlbox. Wenn die Lebensmittel gekühlt werden sollen, verwenden Sie dazu am besten zuvor gekühlte Lebensmittel und Getränke. Schließen Sie den Deckel [8] nach der Befüllung. Schwenken Sie den Tragegriff [10] nach hinten, so dass die Prägung „CLOSE“ zu sehen ist.

7.2 Trenngitter verwenden

Sie können das mitgelieferte Trenngitter [13] in die Führung der Kühlbox einsetzen, um Ihre Lebensmittel voneinander zu trennen.

7.3 Kühlbox transportieren

Sie können die Kühlbox mit dem Tragegriff [10] transportieren.

7.4 Flaschenöffner

Auf der rechten Seite der Kühlbox befindet sich ein Flaschenöffner [12]. Mit diesem Flaschenöffner [12] können Kronkorken-Flaschen geöffnet werden.

7.5 Kühlbox ein- und ausschalten

7.5.1 12 V-Betrieb

 **WARNUNG!** Stellen Sie unbedingt sicher, dass Ihr Fahrzeug über ein 12 V-Bordnetz verfügt. An einem 24 V-Bordnetz darf die Kühlbox nicht betrieben werden.

Stellen Sie den Stromversorgungsschalter [7] auf die  Position. Entnehmen Sie das Anschlusskabel mit dem Zigarettenanzünderstecker [14] aus der Kabelbox [1]. Wickeln Sie das Anschlusskabel vollständig ab. Stellen Sie den Betriebsartenschalter [6] auf „COLD“ [4] um Lebensmittel zu kühlen bzw. auf „HOT“ [5], um Lebensmittel warmzuhalten. Stecken Sie nun den Zigarettenanzünderstecker [14] in eine geeignete Zigarettenanzünderbuchse Ihres Fahrzeugs.

 Da die Zigarettenanzünderbuchse mancher Fahrzeuge auch bei ausgeschalteter Zündung Strom liefert, sollten Sie den Zigarettenanzünderstecker [14] beim Verlassen des Fahrzeuges von der Zigarettenanzünderbuchse Ihres Fahrzeuges trennen. Andernfalls könnte die Batterie Ihres Fahrzeuges so stark entleert werden, dass der Fahrzeugmotor nicht mehr gestartet werden kann.

7.5.2 230 V-Betrieb

Stellen Sie den Stromversorgungsschalter [7] auf die  Position. Entnehmen Sie das Anschlusskabel mit dem Netzstecker aus der Kabelbox [2]. Wickeln Sie das Anschlusskabel vollständig ab. Stellen Sie den Betriebsartenschalter [6] auf „COLD“ [4], um Lebensmittel zu kühlen bzw. auf „HOT“ [5], um Lebensmittel warmzuhalten. Stecken Sie den Netzstecker in eine immer leicht zugängliche Netzsteckdose.

7.5.3 Akku-Betrieb

Schieben Sie Ihren vollgeladenen Parkside X 20 V Team Akku (nicht im Lieferumfang enthalten) in das Akkufach [9], bis dieser einrastet. Stellen Sie den Stromversorgungsschalter [7] auf die  Position.

Akkus und Ladegeräte können Sie online unter parkside-diy.com erwerben.

Weitere wichtige Hinweise zum Aufladen und richtigen Gebrauch entnehmen Sie bitte der separaten Bedienungsanleitung Ihres Akkus und Ladegeräts der Serie Parkside X 20 V Team.

7.5.4 Leistung einstellen

Drehen Sie den Leistungsregler [3] an der Vorderseite der Kühlbox im Uhrzeigersinn über „ECO“ hinweg, um die Kühlbox einzuschalten. Stellen Sie am Leistungsregler [3] die gewünschte Leistung ein. Drehen Sie den Leistungsregler [3] im Uhrzeigersinn, um die Leistung zu erhöhen oder gegen den Uhrzeigersinn, um die Leistung zu verringern.





Drehen Sie den Leistungsregler [3] im Kühlbetrieb auf die Stellung „MAX“, um eine max. Kühlung zu erreichen. Es kann hier ca. eine 20 °C kühlere Innenraumtemperatur als die Umgebungstemperatur erreicht werden (Angabe bei 23 °C Umgebungstemperatur).

Drehen Sie den Leistungsregler [3] im Warmhaltebetrieb auf die Stellung „MAX“, um die max. Wärme zu erreichen. Es kann hier eine max. Innenraumtemperatur von ca. 65 °C erreicht werden (Angabe bei 23 °C Umgebungstemperatur).

Um die Kühlbox auszuschalten, drehen Sie den Leistungsregler [3] gegen den Uhrzeigersinn auf die Position „OFF“, bis er spürbar einrastet.

 Stellen Sie den Leistungsregler [3] auf die Position „ECO“. Die Kühlbox arbeitet nun im Energiesparmodus. In diesem Modus kann max. eine 8 - 11 °C kühlere Innenraumtemperatur als die Umgebungstemperatur erreicht werden.

7.6 Tipps zum Energie sparen

-  Setzen Sie die Kühlbox im Kühlbetrieb keinem direkten Sonnenlicht aus.
-  Verwenden Sie im Kühlbetrieb ausschließlich zuvor gekühlte Lebensmittel und Getränke.
-  Öffnen Sie die Kühlbox nicht länger als nötig und schließen Sie den Deckel [8] vollständig.
-  Achten Sie darauf, dass zwischen den Lebensmitteln Luft zirkulieren kann. Die Kühlbox kann max. mit 26 stehenden 0,33-L-Getränkedosen (Ø 67 mm x H 115 mm) befüllt werden.

8. Wartung/Reinigung

8.1 Wartung

⚠️ WARNUNG! Wartungsarbeiten sind erforderlich, wenn die Kühlbox beschädigt wurde, Flüssigkeit oder Gegenstände ins Innere des Gehäuses gelangt sind, die Kühlbox Regen oder Feuchtigkeit ausgesetzt wurde oder wenn die Kühlbox nicht einwandfrei funktioniert oder heruntergefallen ist. Falls Sie Rauchentwicklung, ungewöhnliche Geräusche oder Gerüche feststellen, trennen Sie die Kühlbox sofort von der Stromversorgung. In diesen Fällen darf die Kühlbox nicht weiterverwendet werden, bevor eine Überprüfung durch einen Fachmann durchgeführt wurde. Lassen Sie alle Wartungsarbeiten nur von qualifiziertem Fachpersonal durchführen. Öffnen Sie niemals das Gehäuse der Kühlbox.

8.2 12 V-Sicherung austauschen

Tauschen Sie die Sicherung [15] aus, wenn diese defekt ist. Um die Sicherung [15] zu tauschen, gehen Sie wie folgt vor:

- Ziehen Sie den Zigarettenanzünderstecker [14] aus der Zigarettenanzünderbuchse.
- Lösen Sie die Schraube an der Sicherungsbox und ziehen Sie die Kappe ab.
- Tauschen Sie die Sicherung [15] gegen eine neue Sicherung [15] gleichen Typs aus. Eine geeignete Sicherung [15] können Sie bei einem Elektrofachmarkt erwerben.
- Setzen Sie die Kappe wieder auf und drehen Sie die Schraube wieder fest.

8.3 Reinigung

⚠️ GEFAHR! Trennen Sie die Anschlusskabel vor der Reinigung von der Stromquelle und entfernen Sie den Akku. Es besteht Stromschlaggefahr!

⚠️ GEFAHR! Stellen Sie sicher, dass keine Flüssigkeiten in den Deckel [8] eindringen können, um Gefährdungen zu vermeiden.

Verwenden Sie zur Reinigung des Deckels [8] ein leicht angefeuchtetes Tuch und keinesfalls Lösungsmittel oder Reiniger, die Kunststoffe angreifen. Die Lüftungsschlitze am Deckel [8] können Sie vorsichtig mit einem weichen Pinsel säubern.

Reinigen Sie den Innenraum der Kühlbox mit Spülmittel und anschließend mit klarem Wasser. Trocknen Sie die Kühlbox danach gut ab.

Verwenden Sie zur Reinigung des Gehäuses ein leicht angefeuchtetes Tuch und keinesfalls Lösungsmittel oder Reiniger, die Kunststoffe angreifen. Bei hartnäckigen Verschmutzungen geben Sie etwas Spülmittel auf das angefeuchtete Tuch.

9. Lagerung bei Nichtbenutzung

Wenn Sie die Kühlbox für einen längeren Zeitraum nicht einsetzen möchten, entnehmen Sie bitte alle Gegenstände aus der Kühlbox. Trennen Sie die Kühlbox von der Stromversorgung und verstauen Sie die Anschlusskabel in den Kabelboxen [1], [2]. Achten Sie darauf, dass die Kühlbox an einem sauberen, trockenen Ort ohne direkte Sonneneinstrahlung aufbewahrt wird. Lassen Sie den Deckel [8] bei der Lagerung offen stehen, um für eine gute Belüftung der Kühlbox zu sorgen. Den Deckel [8] können Sie dazu mit der Arretierung [11] befestigen.

10. Problemlösung

Die Kühlbox zeigt keine Funktion

- Prüfen Sie, ob der Zigarettenanzünderstecker [14] richtig in die Zigarettenanzünderbuchse bzw. ob der Netzstecker richtig in der Netzsteckdose eingesteckt ist.
- Im 12 V-Betrieb: Schalten Sie die Zündung Ihres Fahrzeuges ein, da manche Fahrzeuge nur bei eingeschalteter Zündung Strom an der Zigarettenanzünderbuchse liefern.

- Im 12 V-Betrieb: Die Sicherung [15] ist defekt. Tauschen Sie die Sicherung [15] aus, beachten Sie dazu die Hinweise im Kapitel „8.2. 12 V-Sicherung austauschen“.
- Im Akku-Betrieb: Der Akku ist leer, laden Sie den Akku auf.

Die Kühlbox kühlt nicht richtig

- Stellen Sie die Kühlbox an einen kühleren Ort. Beachten Sie dabei, dass die Kühlbox keinem direkten Sonnenlicht ausgesetzt wird.
- Achten Sie darauf, dass die Lüftungsschlitze nicht verdeckt sind und eine ausreichende Luftzirkulation stattfinden kann.
- Überprüfen Sie die Stellung des Leistungsreglers [3] an der Vorderseite der Kühlbox und drehen Sie diesen ggf. im Uhrzeigersinn, um die Leistung zu erhöhen.

Die Kühlbox wärmt nicht richtig

- Achten Sie darauf, dass die Lüftungsschlitze nicht verdeckt sind und eine ausreichende Luftzirkulation stattfinden kann.
- Überprüfen Sie die Stellung des Leistungsreglers [3] an der Vorderseite der Kühlbox und drehen Sie diesen ggf. im Uhrzeigersinn, um die Leistung zu erhöhen.

11. Umwelthinweise und Entsorgungsangaben



Das Symbol der durchgestrichenen Mülltonne bedeutet, dass dieses Gerät am Ende der Nutzungszeit nicht über den Haushaltsmüll entsorgt werden darf. Das Gerät ist bei eingerichteten Sammelstellen, Wertstoffhöfen oder Entsorgungsbetrieben abzugeben. Zudem sind Verteiler von Elektro- und Elektronikgeräten sowie Verteiler von Lebensmitteln zur Rücknahme verpflichtet. LIDL bietet Ihnen Rückgabemöglichkeiten direkt in den Filialen und Märkten an. Rückgabe und Entsorgung sind für Sie kostenfrei.

Beim Kauf eines Neugerätes haben Sie das Recht, ein entsprechendes Altgerät unentgeltlich zurückzugeben.

Zusätzlich haben Sie die Möglichkeit, unabhängig vom Kauf eines Neugerätes, unentgeltlich (bis zu drei) Altgeräte abzugeben, die in keiner Abmessung größer als 25 cm sind.

Bitte löschen Sie vor der Rückgabe alle personenbezogenen Daten.

Bitte entnehmen Sie vor der Rückgabe Batterien oder Akkumulatoren, die nicht vom Altgerät umschlossen sind, sowie Lampen, die zerstörungsfrei entnommen werden können und führen diese einer separaten Sammlung zu.



Das Symbol mit der durchgekreuzten Mülltonne auf Batterien und Akkus zeigt, dass diese nicht im Hausmüll entsorgt werden dürfen, sondern getrennt gesammelt werden müssen.

Unter diesem Symbol finden Sie bei schadstoffhaltigen Batterien zusätzlich das chemische Symbol des Schadstoffes mit folgender Bedeutung:

- Pb: Batterie enthält Blei
- Cd: Batterie enthält Cadmium
- Hg: Batterie enthält Quecksilber

Sie sind zur Rückgabe gebrauchter Batterien und Akkus gesetzlich verpflichtet. Altbatterien können Schadstoffe enthalten, die bei nicht sachgemäßer Lagerung oder Entsorgung die Umwelt oder Ihre Gesundheit schädigen können. Batterien enthalten aber auch wichtige Rohstoffe, wie z. B. Eisen, Zink, Mangan oder Nickel und können verwertet werden.

Sie können die Batterien nach Gebrauch entweder an uns oder bei Stellen in Ihrer unmittelbaren Nähe (z. B. im Handel oder in kommunalen Sammelstellen) unentgeltlich zurückgeben. Bitte beachten Sie, dass Batterien nur im entladenen Zustand in die Sammelbehälter für Geräte-Altbatterien gegeben werden dürfen bzw. bei nicht vollständig entladenen Batterien Vorsorge gegen Kurzschlüsse getroffen werden muss.



Führen Sie auch die Verpackung einer umweltgerechten Entsorgung zu. Kartonagen können bei Altpapiersammlungen oder an öffentlichen Sammelplätzen zur Wiederverwertung abgegeben werden. Folien und Kunststoffe des Lieferumfangs werden über Ihr örtliches Entsorgungsunternehmen eingesammelt und umweltgerecht entsorgt.



ES/PT

Nur relevant für Frankreich:

FR ÉLÉMENTS D'EMBALLAGE

FR Cet appareil et ses accessoires se recyclent

À DÉPOSER EN MAGASIN

À DÉPOSER EN DÉCHÈTERIE

OU

Points de collecte sur www.quefairedemesdechets.fr
Privilégiez la réparation ou le don de votre appareil !

„Sortieren einfacher gemacht“

Das Produkt, das Zubehör, beiliegende Druckerzeugnisse und die Verpackungsbestandteile sind recycelbar. Diese unterliegen einer erweiterten Herstellerverantwortung und werden sortiert und getrennt gesammelt.

Nur relevant für Spanien und Portugal:

Bitte trennen Sie das Verpackungsmaterial und entsorgen Sie es entsprechend der aufgebrachtten Symbole in die relevanten Sammelbehälter:



Beachten Sie die Kennzeichnung der Verpackungsmaterialien bei der Abfalltrennung, diese sind gekennzeichnet mit Abkürzungen (a) und Nummern (b) mit folgender Bedeutung:



1–7: Kunststoffe / 20–22: Papier und Pappe / 80–98: Verbundstoffe.

Symbol	Werkstoff	Enthalten in folgenden Verpackungsbestandteilen dieses Produktes
	Polyethylen Low-Density	Verpackungsmaterial, Kabelbinder
	Papier	Papiereinleger

12. Konformitätsvermerke



Dieses Produkt erfüllt die Anforderungen der geltenden europäischen und nationalen Richtlinien. Die Konformität wurde nachgewiesen. Entsprechende Erklärungen und Unterlagen sind beim Hersteller hinterlegt.

Die vollständige EU-Konformitätserklärung und ggf. weitere Konformitätserklärungen können unter folgendem Link heruntergeladen werden:

https://www.targa.gmbh/downloads/conformity/479389_2410.pdf

Kontaktadresse gemäß 2023/988 Produktsicherheitsverordnung: ce@targa.de

13. Lebensmittelechtheit



Dieses Symbol kennzeichnet Produkte, die auf ihre physische und chemische Zusammensetzung getestet wurden und gemäß der Anforderung der Verordnung EG 1935/2004 als gesundheitlich unbedenklich für den Kontakt mit Lebensmitteln befunden wurden.

14. Hinweise zu Garantie und Serviceabwicklung

Garantie der TARGA GmbH

Sehr geehrte Kundin, sehr geehrter Kunde,

Sie erhalten auf dieses Gerät 3 Jahre Garantie ab Kaufdatum. Im Falle von Mängeln dieses Produkts stehen Ihnen gegen den Verkäufer des Produkts gesetzliche Rechte zu. Diese gesetzlichen Rechte werden durch unsere im Folgenden dargestellte Garantie nicht eingeschränkt.

Garantiebedingungen

Die Garantiefrist beginnt mit dem Kaufdatum. Bitte bewahren Sie den originalen Kassenbon gut auf. Diese Unterlage wird als Nachweis für den Kauf benötigt. Tritt innerhalb von drei Jahren ab dem Kaufdatum dieses Produkts ein Material- oder Fabrikationsfehler auf, wird das Produkt von uns – nach unserer Wahl – für Sie kostenlos repariert oder ersetzt.

Garantiezeit und gesetzliche Mängelansprüche

Die Garantiezeit wird durch die Gewährleistung nicht verlängert. Dies gilt auch für ersetzte und reparierte Teile. Eventuell schon beim Kauf vorhandene Schäden und Mängel müssen sofort nach dem Auspacken gemeldet werden. Nach Ablauf der Garantiezeit anfallende Reparaturen sind kostenpflichtig.

Garantieumfang

Das Gerät wurde nach strengen Qualitätsrichtlinien sorgfältig produziert und vor Auslieferung gewissenhaft geprüft. Die Garantieleistung gilt für Material- oder Fabrikationsfehler. Diese Garantie erstreckt sich nicht auf Produktteile, die normaler Abnutzung ausgesetzt sind und daher als Verschleißteile angesehen werden können oder für Beschädigungen an zerbrechlichen Teilen, z. B. Schalter, Akkus oder die aus Glas gefertigt sind. Diese Garantie verfällt, wenn das Produkt beschädigt, nicht sachgemäß benutzt oder gewartet wurde. Für eine sachgemäße Benutzung des Produkts sind alle in der Bedienungsanleitung aufgeführten Anweisungen genau einzuhalten. Verwendungszwecke und Handlungen, von denen in der Bedienungsanleitung abgeraten oder vor denen gewarnt wird, sind unbedingt zu vermeiden. Das Produkt ist nur für den privaten und nicht für den gewerblichen Gebrauch bestimmt. Bei missbräuchlicher und unsachgemäßer Behandlung, Gewaltanwendung und bei Eingriffen, die nicht von unserer autorisierten Service-Niederlassung vorgenommen wurden, erlischt die Garantie. Mit Reparatur oder Austausch des Produkts beginnt kein neuer Garantiezeitraum.

Abwicklung im Garantiefall

Um eine schnelle Bearbeitung Ihres Anliegens zu gewährleisten, folgen Sie bitte den folgenden Hinweisen:

- Bitte halten Sie für alle Anfragen den Kassenschein und die Artikelnummer (IAN) als Nachweis für den Kauf bereit.
- Die Artikelnummer entnehmen Sie bitte dem Typenschild am Produkt, einer Gravur am Produkt, dem Titelblatt Ihrer Anleitung (unten links) oder dem Aufkleber auf der Rück- oder Unterseite des Produktes.
- Sollten Funktionsfehler oder sonstige Mängel auftreten kontaktieren Sie zunächst die nachfolgend benannte Serviceabteilung telefonisch oder nutzen Sie unser Kontaktformular, das Sie auf der parkside-diy.com in der Kategorie Service finden.
- Ein als defekt erfasstes Produkt können Sie dann unter Beifügung des Kaufbelegs (Kassenschein) und der Angabe, worin der Mangel besteht und wann er aufgetreten ist, für Sie portofrei an die Ihnen mitgeteilte Service Anschrift übersenden.
- Auf parkside-diy.com können Sie diese und viele weitere Handbücher einsehen und herunterladen. Mit diesem QR-Code gelangen Sie direkt auf parkside-diy.com. Wählen Sie Ihr Land aus, und suchen Sie über die Suchmaske nach den Bedienungsanleitungen. Mittels Eingabe der Artikelnummer (IAN) gelangen Sie zur Bedienungsanleitung für Ihren Artikel.



Ersatzteilverfügbarkeit

Die Ersatzteilverfügbarkeit für die Reparatur dieses Gerät beträgt mindestens 7 Jahre ab Kaufdatum.



Service/Ersatzteilanfrage/Reparaturanfrage

DE Telefon: 08008855300

AT Telefon: 0800447750

CH Telefon: 0800563601

Kontaktformular auf parkside-diy.com

IAN: 479389_2410



Hersteller

Bitte beachten Sie, dass die folgende Anschrift keine Serviceanschrift ist. Kontaktieren Sie zunächst die oben benannte Servicestelle.

TARGA GmbH
Coesterweg 45
59494 Soest
DEUTSCHLAND

