



## CARPET CLEANER PWS 20 F5

(GB) (CY)

### CARPET CLEANER

User manual

Translation of the original instructions

(HR)

### USISIVAČ ZA PRANJE

Upute za uporabu

Prijevod originalnih uputa

(RS)

### USISIVAČ ZA PRANJE

Uputstvo za korišćenje

Prevod originalnog uputstva

(RO)

### ASPIRATOR CU SPĂLARE

Instrucțiuni de utilizare

Traducere a instrucțiunilor originale

(BG)

### ИЗМИВАЩА ПРАХОСМУКАЧКА

Ръководство за експлоатация

Превод на оригиналната инструкция

(GR) (CY)

### ΗΛΕΚΤΡΙΚΗ ΣΚΟΥΠΑ ΠΛΥΣΗΣ

Οδηγίες χρήσης

Μετάφραση του πρωτοτύπου των οδηγιών χρήσης

(DE) (AT) (CH)

### WASCHSAUGER

Bedienungsanleitung

Originalbetriebsanleitung

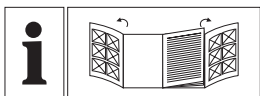

GB/CY	User manual	Page	5
HR	Upute za uporabu	Stranica	20
RS	Uputstvo za korišćenje	Strana	36
RO	Instrucțiuni de utilizare	Pagina	53
BG	Ръководство за експлоатация	Страница	70
GR/CY	Οδηγίες χρήσης	Σελίδα	89
DE/AT/CH	Bedienungsanleitung	Seite	107

A

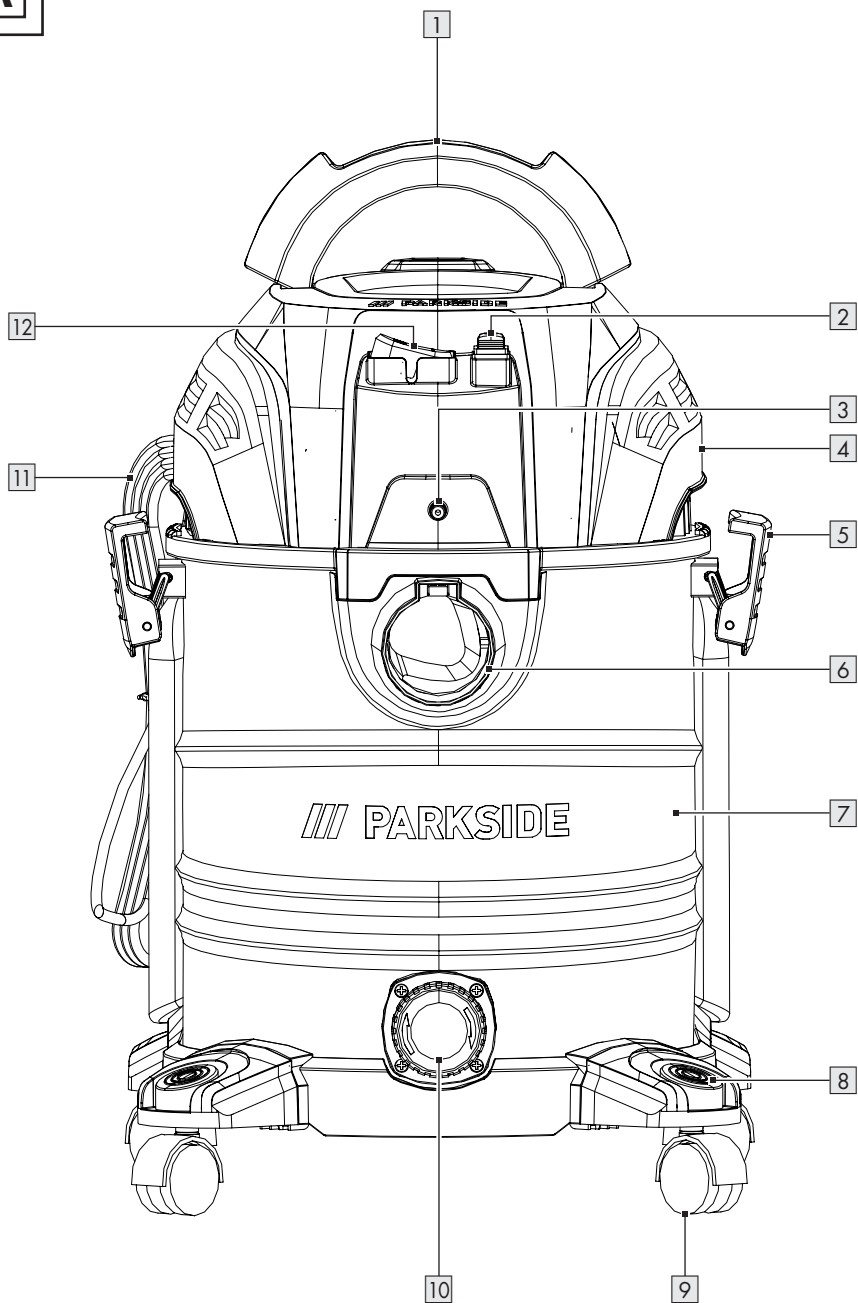

**B**

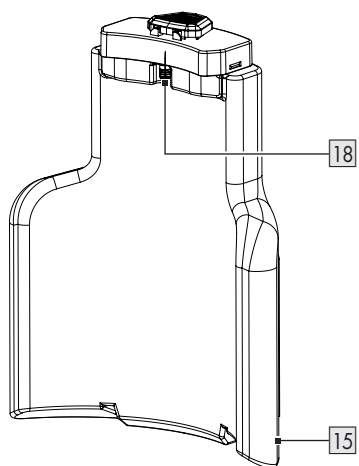
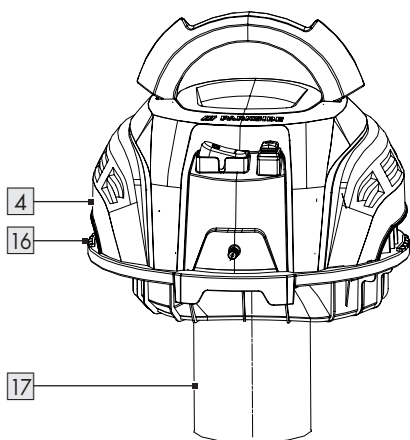
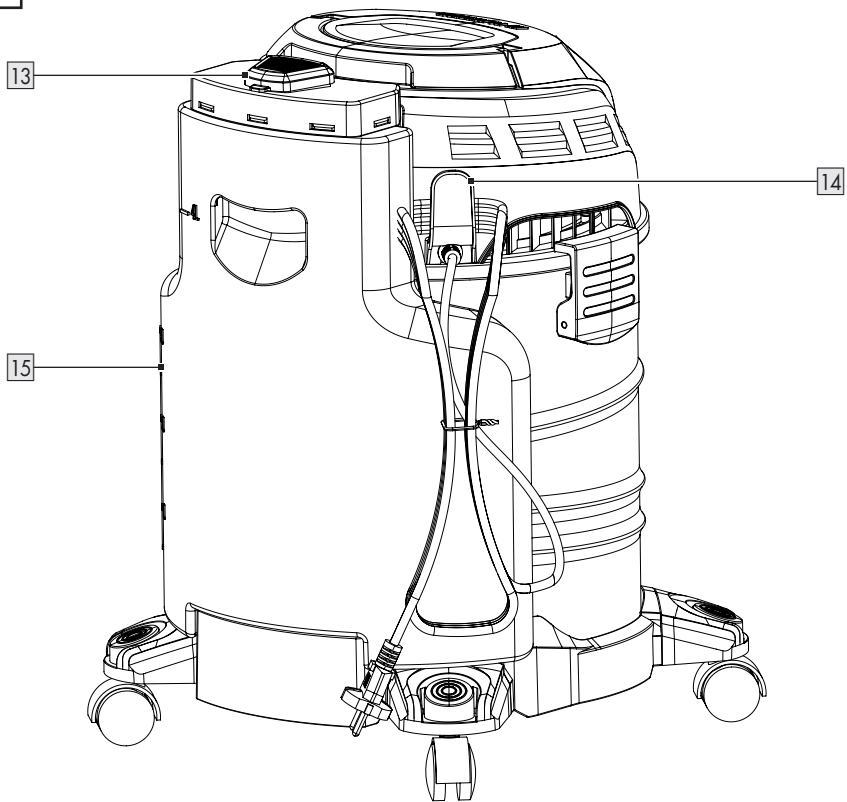

C

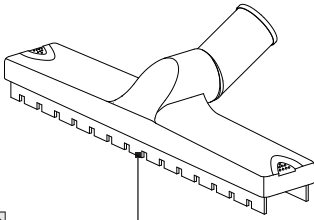

19

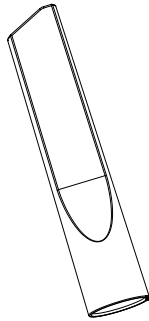

20

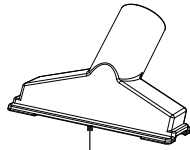

21



22a

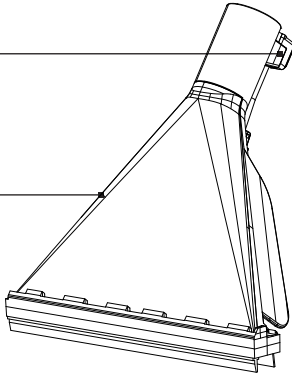

22

23a

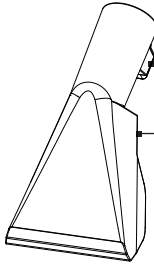

23



24

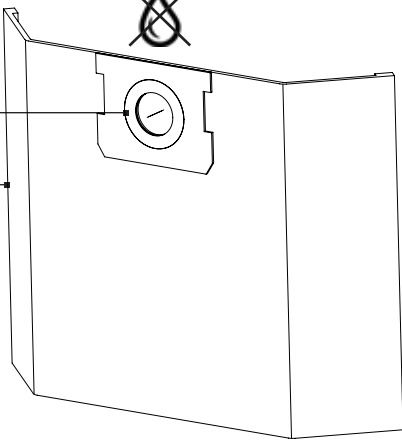

25



26

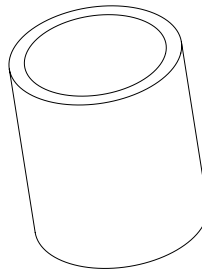



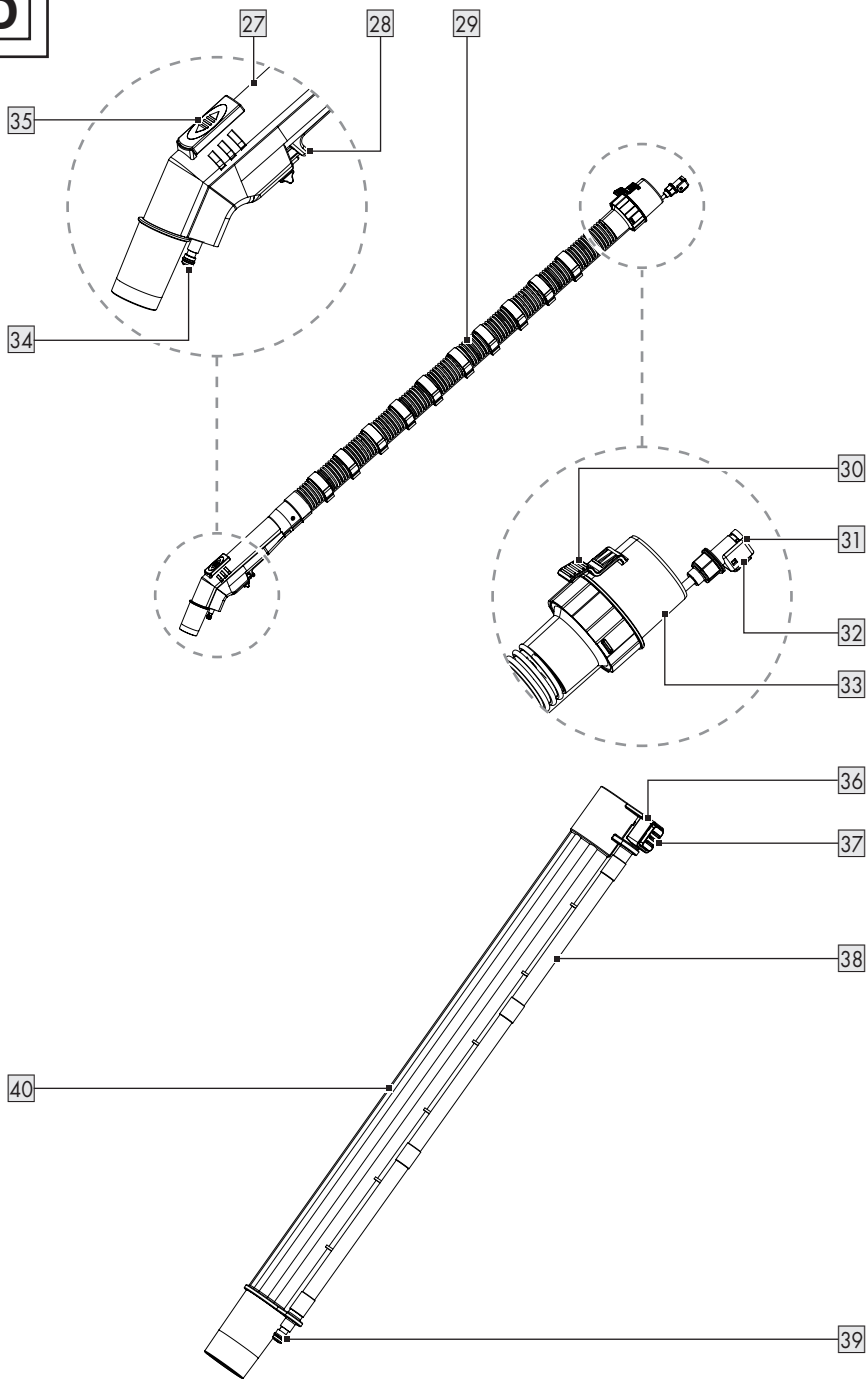













**D**



<b>Indicații de avertizare și simboluri folosite</b> .....	Pagina	54
<b>Introducere</b> .....	Pagina	55
Utilizarea conform destinației .....	Pagina	55
Volumul livrării .....	Pagina	55
Descrierea pieselor .....	Pagina	56
Date tehnice .....	Pagina	56
Caracteristică de securitate .....	Pagina	57
<b>Indicații de siguranță</b> .....	Pagina	57
<b>Înainte de prima utilizare</b> .....	Pagina	60
Despachetarea .....	Pagina	60
<b>Înainte de utilizare</b> .....	Pagina	60
Scoaterea capacului recipientului .....	Pagina	61
Montarea rolor de ghidare .....	Pagina	61
Instalarea filtrului .....	Pagina	61
Conectarea/eliminarea furtunului de aspirație flexibil și furtunului de pulverizare .....	Pagina	61
Conectarea tubului de aspirație .....	Pagina	62
Conectarea duzelor .....	Pagina	62
Umplerea/montarea rezervorului de apă .....	Pagina	62
<b>Operarea</b> .....	Pagina	63
Pornirea/oprirea .....	Pagina	63
Aspirarea umedă/aspirarea apei .....	Pagina	63
Reglarea puterii de aspirație .....	Pagina	64
Depozitarea tuburilor de aspirație și a duzelor .....	Pagina	64
Înfășurarea cablului de alimentare .....	Pagina	64
Golirea recipientului metalic .....	Pagina	64
<b>După utilizare</b> .....	Pagina	64
<b>Piese de schimb/accesorii</b> .....	Pagina	65
<b>Remedierea defecțiunilor</b> .....	Pagina	66
<b>Curățarea și îngrijirea</b> .....	Pagina	66
Curățarea .....	Pagina	66
Îngrijirea .....	Pagina	67
Repararea .....	Pagina	67
Depozitarea .....	Pagina	67
Transportul .....	Pagina	67
<b>Înlăturare</b> .....	Pagina	67
<b>Garanție</b> .....	Pagina	68
Modul de desfășurare în caz de garanție .....	Pagina	68
<b>Service</b> .....	Pagina	69

## Indicații de avertizare și simboluri folosite

În instrucțiunile de utilizare, pe ambalaj, pe placa de fabricație și pe etichetele de pe produs se folosesc următoarele indicații de avertizare:

	Citiți manualul de utilizare!		Duzele pentru aspirarea prafului pe podele netede și dure
	Opriti produsul și deconectați-l de la alimentarea cu curent electric înainte de schimbarea accesoriilor, curățarea produsului și când nu îl utilizați!		Duzele pentru aspirarea prafului pe covoare
			Duză pentru aspirarea prafului și murdăriei din caneluri, îmbinări și crăpături
	Respectați indicațiile de avertizare și de siguranță!		Duză pentru aspirarea prafului și murdăriei de pe canapea și perne
	Pericol – riscul unei electrocutări!		Filtre pentru aspirarea apei sau a altor lichide
	Diametru		Filtrul nu se potrivește pentru aspirarea apei sau a altor lichide.
	Curent/tensiune alternativă		Utilizați produsul doar în spații interioare.
	Indicații de siguranță Instrucțiuni de manevrare		Există risc de incendiu dacă materialul de aspirat depășește o temperatură de +40 °C.
	Semnul CE confirmă conformitatea cu directivele UE referitoare la produs.		

# ASPIRATOR CU SPĂLARE

## ● Introducere

Vă felicităm pentru achiziționarea noului dumneavoastră produs. Ați ales un produs de înaltă calitate. Manualul de utilizare reprezintă o parte integrantă a acestui produs. Acesta conține informații importante referitoare la siguranță, la utilizare și la eliminarea ca deșeu. Înainte de utilizarea acestui produs, familiarizați-vă mai întâi cu instrucțiunile de utilizare și de siguranță. Folosiți produsul numai în modul descris și numai în domeniile de utilizare indicate. Predați toate documentele aferente în cazul în care înstrăinați produsul.

## ● Utilizarea conform destinației

- Produsul este destinat pentru următoarele utilizări:
  - Aspirarea umedă a pardoselilor dure, covoarelor și tapițeriei
  - Aspirare umedă și uscată în casă, cum ar fi în gospodărie, camera de hobby, mașină sau garaj
  - Aspirarea apei
- Produsul este potrivit pentru aspirarea apei și a murdăriei la o temperatură de cel mult +40 °C.
- Anumite materiale pot produce vapori sau amestecuri explozive atunci când sunt mutate prin aerul de aspirare. Nu aspirați niciodată următoarele materiale:
  - Gaze, lichide și particule de praf (reactive) explozive sau inflamabile  
Aspirarea unor astfel de materiale constituie un pericol pentru sănătate și, prin urmare, este interzisă.
  - Particule de praf de metal reactiv (de ex. aluminiu, magneziu și zinc în combinație cu agenți de curățare puternic bazici sau acizi)
  - Acizi și leșii nediluate, puternice

- Solvenți organici (de ex. benzină, diluant de vopsea, acetonă, ulei de încălzire)

Aceste substanțe pot duce la corozivitatea produsului.

- Funingine și cenușă care mocnește
- Cement, ghips și praf de var
- Obiecte mici sau cenușă de la șemineuri, sobe de cărbune, scrumiere sau grătare
- Cenușă sau murdărie de la cazane de încălzire și cuptoare de ulei
- Orice alte utilizări sau modificări ale produsului sunt considerate ca nefiind neconforme cu destinația și pot duce la pericole cum ar fi pericol de moarte, vătămare corporală și daune materiale.
- Producătorul nu răspunde pentru pagube datorate utilizării necorespunzătoare.
- Produsul este destinat exclusiv pentru uzul privat.
- Produsul nu este destinat pentru uzul profesional/industrial sau în scopuri asemănătoare.

## ● Volumul livrării

După despachetarea produsului verificați integritatea livrării și, dacă toată piesele se află în stare bună. Înainte de utilizare îndepărtați toate materialele de ambalare.

- 1 Capacul recipientului
- 1 Recipient metallic
- 4 Role de ghidare
- 1 Furtun de aspirație flexibil cu furtun de pulverizare
- 2 Tuburi de aspirație cu furtun de pulverizare
- 1 Rezervor de apă
- 1 Duză de podea
- 1 Duză de rosturi
- 1 Duză de tapițerie
- 1 Duză de spălare a tapițeriei
- 1 Duză de spălare a podelei
- 1 Filtru de spumă
- 1 Sac cu filtru din hârtie
- 1 Lichid de curățare

- 1 Set garnituri inelare
- 1 Instrucțiuni de utilizare

## ● Descrierea pieselor

Familiarizați-vă cu toate funcțiile produsului înainte de citire.

Fig. A

- 1 Mâner de transport
- 2 Întrerupător al pompei
- 3 Racord de pulverizare
- 4 Capacul recipientului (incl. sistemul de transmisie și carcasa motorului)
- 5 Zăvor
- 6 Racord de aspirare
- 7 Recipient metallic
- 8 Suport accesorii
- 9 Rolă de ghidare
- 10 Deschidere de evacuare
- 11 Cablu de alimentare cu ștecher
- 12 Întrerupător pornit/oprit

Fig. B

- 13 Capac
- 14 Suport pentru cablu
- 15 Rezervor de apă
- 16 Nervură
- 17 Coș al filtrului
- 18 Evacuare apă

Fig. C

- 19 Duză de podea
- 20 Duză de tapițerie
- 21 Duză de rosturi
- 22 Duză de spălare a podelei
- 22a Cuplaj al furtunului de pulverizare
- 23 Duză de spălare a tapițeriei
- 23a Cuplaj al furtunului de pulverizare
- 24 Inel de etanșare
- 25 Sac cu filtru din hârtie
- 26 Filtru de spumă

Fig. D

- 27 Mâner
- 28 Manetă de pulverizare
- 29 Furtun de aspirație flexibil

- 30 Buton de deblocare (cuplaj al furtunului de aspirație)
- 31 Cuplaj al furtunului de pulverizare (furtun de aspirație flexibil)
- 32 Buton de deblocare (cuplaj al furtunului de pulverizare)
- 33 Cuplaj al furtunului de aspirație
- 34 Racord de pulverizare (mâner)
- 35 Regulator de aer
- 36 Cuplaj al furtunului de pulverizare (tub de aspirație)
- 37 Buton de deblocare (tub de aspirație)
- 38 Furtun de pulverizare
- 39 Racord de pulverizare (tub de aspirație)
- 40 Tub de aspirație

Nu sunt prezentate:

- 41 Lichid de curățare
- 42 Set de garnituri inelare

## ● Date tehnice

Aspirator cu spălare	PWS 20 F5
Număr model	
cu ștecher VDE:	HG12963
cu ștecher BS:	HG12963-BS
cu ștecher CH:	HG12963-CH
Putere nominală de intrare:	1600 W
Putere declarată în stare oprită:	≤0,3 W
Tensiune de intrare nominală:	220–240 V~, 50/60 Hz
Forța de aspirare:	250 watt aer
Presiune de aspirare:	160 mbar (16 kPa)
Putere de aspirare:	38 l/s
Presiune de pulverizare:	2 bar
Rată de pulverizare:	1,0 l/min
Clasă de protecție:	II/□ (izolație dublă)

Tip de protecție IP:	IPX4
Lungimea furtunului flexibil:	cca. 2 m
Lungimea tuburilor de aspirație:	49,5 cm
Lungimea cablului de alimentare:	cca. 7,5 m

<b>Recipient metallic</b>	
Dimensiuni (Ø × H):	28,7 × 31,5 cm
Volum brut:	20 l
Volum net:	19 l
Capacitate pentru lichide:	max. 11 l

### ● Caracteristică de securitate

- Odată ce recipientul metallic  este plin, produsul nu mai aspiră. Aceasta previne revărsarea și deteriorarea motorului electric.



### Indicații de siguranță

**ÎNAINTE DE UTILIZAREA PRODUSULUI, FAMILIARIZAȚI-VĂ CU TOATE INDICAȚIILE DE SIGURANȚĂ ȘI DE UTILIZARE! DACĂ DAȚI PRODUSUL ALTEI PERSOANE, ATAȘAȚI TOATE DOCUMENTELE!**

În cazul deteriorărilor datorate nerespectării acestor instrucțiuni de utilizare, pretenția de garanție dispăre! Nu se preia nicio responsabilitate pentru urmări! În cazul deteriorărilor materiale sau a lezării persoanelor datorate unei utilizări necorespunzătoare sau a nerespectării indicațiilor de siguranță, nu se preia nicio responsabilitate!

### Copiii și persoanele cu dezabilități



#### **⚠️ AVERTISMENT!**

**PERICOL DE MOARTE ȘI DE ACCIDENTARE PENTRU SUGARI ȘI COPII!** Nu lăsați

niodată copiii nesupravegheați cu materialul de ambalare. Există pericol de asfixiere datorită materialului de ambalaj. Copii subapreciază adesea pericolele.

- Acest produs poate fi folosit de copiii începând cu 8 ani și de persoanele cu capacități fizice, senzoriale sau mentale reduse sau cu lipsă de experiență și cunoștințe dacă aceștia sunt supravegheați sau au fost instruiți în ceea ce privește utilizarea în siguranță a aparatului și au înțeles pericolele care rezultă din aceasta.
- Copiii nu au voie să se joace cu produsul.
- Curățarea și întreținerea de către utilizator nu trebuie făcută de copii, decât dacă aceștia au peste 8 ani și sunt supravegheați.

### **Utilizarea conform destinației**

**⚠️ AVERTISMENT! Risc de rănire!** O utilizare incorectă poate duce la răniri. Folosiți produsul numai conform acestor instrucțiuni. Nu încercați să modificați în niciun fel produsul.

### **Securitatea electrică**

**⚠️ PERICOL! Risc de electrocutare!** Nu încercați să reparați singuri produsul. În cazul unei funcționări defectuoase, reparațiile pot fi efectuate numai de personal calificat.

**⚠️ AVERTISMENT! Risc de electrocutare!** Nu scufundați niciodată părțile electrice ale produsului în apă sau în alte lichide. Nu țineți niciodată produsul sub jetul de apă.

**⚠️ AVERTISMENT! Risc de electrocutare!** Nu folosiți un produs deteriorat. Decuplați produsul de la alimentarea cu curent electric și adresați-vă distribuitorului, dacă este deteriorat.

**⚠️ AVERTISMENT! Risc de rănire!** Opriti produsul și deconectați-l de la alimentarea cu curent electric înainte să efectuați lucrările de curățare și când nu utilizați produsul.

- Nu mai folosiți produsul dacă aceasta a căzut.

- Înainte de conectarea ștecherului la alimentarea electrică: Aveți grijă ca tensiunea nominală de pe eticheta de tip a produsului să corespundă cu tensiunea rețelei de alimentare electrică.
- Verificați regulat ștecherul și cablul de alimentare cu privire la deteriorări. Dacă s-a deteriorat cablul de alimentare, el trebuie înlocuit de către producător, de către serviciul său pentru clienți sau de către o altă persoană calificată asemănător, pentru a evita pericolele.
- Protejați cablul de alimentare de deteriorări. Nu-l lăsați să atârne peste margini ascuțite și nu-l striviți sau îndoțiți. Țineți departe cablul de alimentare de suprafețele fierbinți și de flăcările deschise.

## Operarea

### **⚠️ AVERTISMENT! Pericol de rănire și incendiu!**



Nu utilizați niciodată produsul pentru aspirarea apei, a murdăriei și a materialelor cu o temperatură mai mare de  $+40^{\circ}\text{C}$ .

- Scoateți ștecherul din priză
  - Dacă apare un defect de funcționare,
  - Înainte de a monta/schimba accesorii,
  - Înainte de a curăța produsul,
  - Dacă nu folosiți produsul un timp îndelungat,
  - În timpul unei furtuni și
  - După fiecare utilizare.
- Pentru scoaterea ștecherului din priză trageți de ștecher și nu de cablul de alimentare.
- Piesele defecte trebuie înlocuite întotdeauna cu piese de schimb originale.
- Nu acoperiți fantele de aerisire în timpul funcționării. Pericol de supraîncălzire și deteriorări la produs.

- Produsul trebuie conectat numai la o priză protejată de un întrerupător de protecție contra curenților vagabonzi cu un curent rezidual nominal de maximum 30 mA.

## Curățarea și depozitarea

**⚠️ AVERTISMENT! Risc de rănire!** Decuplați produsul de la alimentarea cu curent electric înainte de a-l curăța sau dacă nu mai este folosit.

- Protejați produsul, cablul de alimentare și ștecherul de praf, radiația solară directă, de infiltrațiile de apă și de stropire.
- Depozitați produsul într-un loc răcoros și uscat, protejat de umezeală și nu la îndemâna copiilor.
- Protejați produsul de căldură. Nu așezați produsul în apropierea flăcărilor deschise sau a surselor de încălzire, cum ar fi cuptoare sau aparate de încălzire.

## ● Înainte de prima utilizare

### ● Despachetarea

#### ⚠️ AVERTISMENT!

- ▶ Produsul și ambalajul nu sunt jucării! Copiii nu trebuie să se joace cu pungile din material plastic, foliile și piesele mici! Există pericol de înghițire și sufocare!

- Asigurați-vă că volumul livrării este complet și fără deteriorări. Dacă observați că lipsesc piese sau sunt deteriorate, nu utilizați produsul și adresați-vă distribuitorului. Nu folosiți produsul înainte ca piesele lipsă să fie livrate sau cele defecte să fie înlocuite. Folosirea unui produs incomplet sau deteriorat reprezintă un pericol pentru persoane și obiectele din jur.

1. Desfaceți toate piesele din ambalaj și așezați-le pe o suprafață plată și stabilă.
2. Îndepărtați toate materialele de ambalare și siguranțele pentru transport, dacă există.

## ● Înainte de utilizare

#### ⚠️ AVERTISMENT!

- ▶ Există un risc de accident dacă produsul este alimentat de o sursă de alimentare electrică care nu corespunde informațiilor de pe plăcuța de tip a produsului.
- ▶ Tensiunea de alimentare și frecvența sursei de curent trebuie să corespundă cu informațiile de pe plăcuța de tip a produsului.

## **AVERTISMENT!**



Oprii produsul și deconectați-l de la alimentarea cu curent electric înainte de schimbarea accesoriilor, curățarea produsului și când nu îl utilizați!

## ● Scoaterea capacului recipientului

### INDICAȚIE

- ▶ Scoateți capacul recipientului [4]:
  - Înainte de a monta rolele de ghidare [9],
  - Pentru a instala filtrul de spumă [26],
  - Pentru a instala, resp. a înlocui sacul cu filtru de hârtie [25] și
  - Pentru a goli recipientul metalic [7].

1. Deschideți zăvorul [5] trăgându-l din recipientul metalic [7].
2. Ridicați zăvorul [5] și separați-l de nervură [16].
3. Țineți fix mânerul de transport [1] și scoateți capacul recipientului [4] din recipientul metalic [7].  
Coșul filtrului [17] este deblocat pentru instalarea filtrului de spumă [26].
4. Efectuați pașii anteriori în ordine inversă pentru a bloca capacul recipientului [4] pe recipientul metalic [7].
5. Plițați mânerul de transport [1] în jos după utilizare sau înainte de a depozita produsul.

## ● Montarea rolelor de ghidare

1. Răsuciți recipientul metalic [7] pe cap, astfel încât suprafața inferioară a acestuia să fie orientată în sus.
2. Introduceți rolele de ghidare [9] până la capăt în fantele suporturilor din plastic, până când rolele de ghidare se fixează cu un clic.
3. Verificați dacă rolele de ghidare [9] se pot roti liber.

## ● Instalarea filtrului

### **PRECAUȚIE!**

- ▶ Nu folosiți niciodată produsul fără filtrul de spumă [26]. Substanțele aspirate pot conține metal sau particule dure, ascuțite care pot deteriora motorul sau pot provoca șocuri electrice. Filtrul de spumă protejează, de asemenea, coșul filtrului [17] și motorul de umezeală la aspirația umedă și aspirația de spălare.

### INDICAȚIE

- ▶ Sacul cu filtru din hârtie [25] este adecvat adecvate numai pentru aspirarea uscată.

## Filtrul de spumă (aspirare umedă, de spălare și uscată)

1. Răsuciți capacul recipientului [4].
2. Trageți filtrul de spumă [26] complet peste coșul filtrului [17].

## Sacul cu filtru de hârtie (aspirare uscată)

- Trageți inelul de etanșare [24] al sacului de filtru de hârtie [25] peste racordul de aspirare [6] în interiorul recipientului metalic [7]. Inelul de etanșare trebuie potrivit în nervura circulară la racordul de aspirare.

## ● Conectarea/eliminarea furtunului de aspirație flexibil și furtunului de pulverizare

1. Îndreptați cuplajul furtunului de aspirație [33] la racordul de aspirare [6].
2. Împingeți încet cuplajul furtunului de aspirație [33] în racordul de aspirare [6], până când butonul de deblocare [30] se fixează.

- Verificați dacă furtunul flexibil de aspirație [29] este instalat corect, trăgând ușor de cuplajul furtunului de aspirație [33]. Furtunul flexibil de aspirație este instalat corect când cuplajul furtunului de aspirație nu se mișcă.
- Verificați dacă furtunul flexibil de aspirație [29] se poate roti liber.
- Împingeți încet cuplajul furtunului de pulverizare [31] în racordul de pulverizare [3], până când butonul de deblocare [32] se fixează.
- Îndepărtarea furtunului de pulverizare: Apăsăți butonul de deblocare [32] în jos. Scoateți cuplajul furtunului de pulverizare [31] de la racordul de pulverizare [3].
- Îndepărtați furtunul de aspirație flexibil [29]: Apăsăți butonul de deblocare [30] în jos. Trageți cuplajul furtunului de aspirație [33] din racordul de aspirare [6].

## ● Conectarea tubului de aspirație

### INDICAȚIE

- ▶ Ambele tuburi de aspirație [40] sunt identice. Prin urmare, puteți utiliza produsul fie cu un singur tub de aspirație, fie cu ambele tuburi de aspirație.

- Îndreptați cuplajul furtunului de pulverizare [36] la racordul de pulverizare [34] la mâner [27].
- Glisați tubul de aspirație [40] pe mâner [27] până când butonul de deblocare [37] se fixează.
- Opțional: Conectați al doilea tub de aspirație [40] la primul tub de aspirație care este deja conectat cu mânerul [27]. Pentru aceasta conectați cuplajul furtunului de pulverizare [36] al celui de-al doilea tub de aspirație la racordul de pulverizare [39] a primului tub de aspirație.

## ● Conectarea duzelor

### Duză de podea/rosturi/tapițerie

- Împingeți duza [19/20/21] până la capăt pe mâner [27] sau la capătul inferior al tubului de aspirație [40].

Duza	Domeniul de utilizare
Duză de podea [19]	<ul style="list-style-type: none"> <li>■ Suprafețe dure și plate</li> <li>■ Covoare sau suprafețe similare</li> </ul>
Duză de tapițerie [20]	<ul style="list-style-type: none"> <li>■ Mobilă tapițată</li> <li>■ Perne</li> <li>■ Scaune auto</li> </ul>
Duză de rosturi [21]	<ul style="list-style-type: none"> <li>■ Caneluri</li> <li>■ Locuri de legătură</li> <li>■ Canapele</li> <li>■ Spații înguste</li> </ul>

### Duze de spălare

- Îndreptați cuplajul furtunului de pulverizare [22a/23d] duzei de spălare [22/23] la racordul de pulverizare [39].
- Glisați duza de spălare [22/23] pe tubul de aspirație [40] până la capăt.

Duza	Domeniul de utilizare
Duză de spălare a podelei [22]	<ul style="list-style-type: none"> <li>■ Suprafețe dure și plate</li> <li>■ Covoare sau suprafețe similare</li> </ul>
Duză de spălare a tapițeriei [23]	<ul style="list-style-type: none"> <li>■ Mobilă tapițată</li> <li>■ Scaune auto</li> </ul>

## ● Umplerea/montarea rezervorului de apă

- Rabatați capacul [13] rezervorului de apă [15] în sus.
- Umpleți rezervorul de apă [15] cu apă de la robinet. Dacă suprafața care trebuie curățată este foarte murdară, adăugați un detergent adecvat.

3. Rabatați capacul [13] rezervorului de apă [15] în jos. Capacul trebuie să se blocheze cu zgomot.
4. Îndreptați evacuarea apei [18] rezervorului de apă [15] la admisia apei de pe spatele capacului rezervorului [4].
5. Apăsați în jos rezervorul de apă [15] până la capăt.
6. Pentru demontare trageți în sus rezervorul de apă [15] din capacul rezervorului [4].

## ● Operarea

### ● Pornirea/oprirea

#### 1. Pregătirea:

- Verificați dacă toate piesele sunt conectate bine.
- Blocați capacul rezervorului [4].
- Opriți produsul.

#### 2. Introduceți ștecherul [11] într-o priză potrivită.

#### 3. **Pornirea:** Puneți întrerupătorul pornit/oprit [12] pe poziția I.

#### 4. **Oprirea:** Puneți întrerupătorul pornit/oprit [12] pe poziția 0.

### ● Aspirarea umedă/aspirarea apei

#### INDICAȚIE

► Când recipientul metalic [7] este plin, produsul încetează să mai aspire printr-un dispozitiv de siguranță (comutator plutitor în coșul de filtrare [17]). În acest caz, procedați după cum urmează:

- Puneți întrerupătorul pornit/oprit [12] pe poziția 0.
- Scoateți ștecherul [11] din priză.
- Goliți recipientul metalic [7] (vezi „Golirea recipientului metalic”).

#### Aspirare umedă

##### 1. Pregătirea:

- Scoateți sacul cu filtru de hârtie [25].
- Instalați filtrul de spumă [26] (vezi „Instalarea filtrului”).

2. Conectați furtunul de aspirație flexibil [29] la racordul de aspirare [6] (vezi „Conectarea/eliminarea furtunului de aspirație flexibil și a furtunului de pulverizare”).
3. Porniți produsul (vezi „Pornirea/oprirea”).
4. Aspirați lichidele cu mânerul [27]. Pentru a curăța podeaua sau alte suprafețe, puteți utiliza și tubul de aspirare [40] cu o duză [19/22/23] adecvată.
5. După finalizarea lucrărilor de curățare:
  - Opriți produsul (vezi „Pornirea/oprirea”).
  - Goliți imediat recipientul metalic [7] (vezi „Golirea recipientului metalic”). Recipientul metalic nu este prevăzut pentru depozitarea mai lungi a lichidelor.

#### Aspirarea cu spălare

#### INDICAȚIE

► În cazul murdăririi puternice sau a petelor pe suprafață care trebuie curățată: Adăugați puțin lichid de curățare [41] în rezervorul de apă umplut cu apă [15]. Astfel, creșteți efectul de curățare.

##### 1. Pregătirea:

- Scoateți sacul cu filtru de hârtie [25].
- Instalați filtrul de spumă [26] (vezi „Instalarea filtrului”).

2. Conectați furtunul de aspirație flexibil [29] cu racordul de aspirare [6] și cuplajul furtunului de pulverizare [31] cu racordul de pulverizare [3] (vezi „Conectarea/eliminarea furtunului de aspirație flexibil și a furtunului de pulverizare”).
3. Conectați tubul de aspirație [40] cu furtunul de aspirație flexibil [29] (vezi „Conectarea tubului de aspirație”).
4. Conectați duza de spălare dorită [22/23] cu tubul de aspirație [40] (vezi „Conectarea duzelor”).

5. Umpleți și montați rezervorul de apă **15** (vezi „Umplerea/montarea rezervorului de apă”).
6. Apăsăți întrerupătorul pompei **2**. Indicatorul de funcționare al întrerupătorului pompei luminează roșu.
7. Porniți produsul (vezi „Pornirea/oprirea”).
8. Apăsăți maneta de pulverizare **28** pe mâner **27** pentru a activa funcția de pulverizare.
9. Trageți duza de spălare **22/23** în benzi deasupra podelei sau a tapițeriei (nu împingeți). Lăsați benzile să se suprapună ușor pentru a asigura o curățare temeinică.
10. După finalizarea lucrărilor de curățare:
  - Opriți produsul (vezi „Pornirea/oprirea”).
  - Apăsăți întrerupătorul pompei **2**. Indicatorul de funcționare al întrerupătorului pompei se stinge.
  - Goliți imediat recipientul metalic **7** (vezi „Golirea recipientului metalic”). Recipientul metalic nu este prevăzut pentru depozitarea mai lungi a lichidelor.

## ● Reglarea puterii de aspirație

- Deschideți sau închideți regulatorul de aer **35** pentru a regla puterea de aspirație.

Reglare	Putere de aspirare
Deschis	Redusă
Închis	Mărită

## ● Depozitarea tuburilor de aspirație și a duzelor

- Introduceți tuburile de aspirație **40** și duzele **19/20/21/22/23** în suporturile accesoriilor **8** pe rolele de ghidare **9**.

## ● Înfășurarea cablului de alimentare

- Înfășurați cablul de alimentare **11**. Agățați cablul de alimentare de suportul pentru cablu **14**.

## ● Golirea recipientului metalic

### ⚠ AVERTISMENT!



Opriți produsul și deconectați-l de la alimentarea cu curent electric înainte de schimbarea accesoriilor, curățarea produsului și când nu îl utilizați.

### ⚠ AVERTISMENT! Risc de incendiu!

- ▶ După fiecare utilizare: Goliți și curățați produsul pentru evitarea acumulării de materiale, care ar putea reprezenta un risc de incendiu în produs.





1. Rotiți capacul deschiderea de evacuare **10** în sens antiorar pentru a scoate capacul.
2. Goliți recipientul metalic **7**.
3. Așezați la loc capacul pe deschiderea de evacuare **10**. Rotiți capacul în sens orar.

## ● După utilizare

1. Opriți produsul și scoateți ștecherul **11** din priză.
2. Lăsați produsul să se răcească.
3. Verificați, curățați și depozitați produsul (vezi „Curățarea și îngrijirea”).

## ● Piese de schimb/accesorii

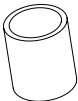
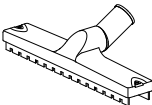
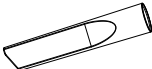
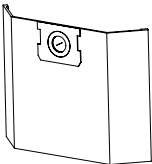
Contactați centrul de service prin telefon (vezi „Service”). Țineți la îndemână numărul de comandă de mai jos.

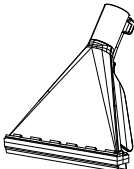
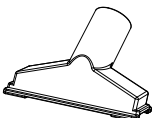
Piesă	Număr de comandă	
40 Tub de aspirație		99948092901
29 Furtun de aspirație flexibil		99948092902
26 Filtru de spumă		99948092903
19 Duză de podea		99948092904
21 Duză de rosturi		99948092905
25 Sac cu filtru din hârtie		99948092906
23 Duză de spălare a tapițeriei		99948092907
22 Duză de spălare a podelei		99948092908
42 Set de garnituri inelare	(nereprezentate)	99948092909
20 Duză de tapițerie		99948092910

## ● Remedierea defecțiunilor

Defecțiune	Cauză posibilă	Măsură
Produsul nu funcționează.	Ștecherul <b>11</b> nu este conectat la alimentarea electrică.	Introduceți ștecherul <b>11</b> într-o priză adecvată.
Puterea de aspirare este redusă și produsul nu aspiră murdăria.	Recipientul metalic <b>7</b> este plin.	Goliți recipientul metalic <b>7</b> (vezi „Golirea recipientului metalic”).
	Traseul aerului este blocat.	Verificați următoarele piese cu privire la obturări și eliminați obturațiile: <ul style="list-style-type: none"> <li>■ Recipient metalic <b>7</b></li> <li>■ Duză de podea <b>19</b></li> <li>■ Duză de tapițerie <b>20</b></li> <li>■ Duză de rosturi <b>21</b></li> <li>■ Duză de spălare a podelei <b>22</b></li> <li>■ Duză de spălare a tapițeriei <b>23</b></li> <li>■ Furtun de aspirație flexibil <b>29</b></li> <li>■ Tub de aspirație <b>40</b></li> </ul>
În timpul aspirării, din produs iese praf sau apă.	Nu s-a montat corect capacul recipientului <b>4</b> .	Montați corect capacul recipientului <b>4</b> (vezi „Scoaterea capacului recipientului”).
	Capacul de deschiderii de evacuare <b>10</b> nu este închis corespunzător.	Așezați la loc capacul pe deschiderea de evacuare <b>10</b> . Rotiți capacul în sens orar.

## ● Curățarea și îngrijirea

### ⚠️ AVERTISMENT!



Opriti produsul și deconectați-l de la alimentarea cu curent electric înainte de schimbarea accesoriilor, curățarea produsului și când nu îl utilizați!

## ● Curățarea

### INDICAȚIE

- ▶ Nu folosiți produse chimice, alcaline, de frecare sau alte produse de curățare sau de dezinfectare agresive pentru a curăța produsul, deoarece acestea pot deteriora suprafața.
- Nu permiteți niciodată pătrunderea lichidelor în capacul rezervorului **4**.

- O curățare regulată și corespunzătoare contribuie la utilizarea în siguranță a produsului și la prelungirea duratei de viață a produsului.
- Mențineți produsul întotdeauna curat, uscat și fără ulei sau grăsimi.
- După fiecare utilizare și înainte de depozitare îndepărtați praful din produs.
- Curățați produsul cu o cârpă uscată.
- Pentru locurile greu accesibile utilizați o perie moale.
- Spălați filtrul de spumă [26] cu apă caldă și săpun și lăsați-l să se usuce.
- Clătiți furtunurile de pulverizare cu apă curată pe furtunul de aspirație flexibil [29] și pe tuburile de aspirație [40].

## ● Îngrijirea

- Înainte și după fiecare utilizare: Verificați produsul și accesoriile acestuia pentru uzură și deteriorări.
- În caz de uzură sau deteriorare a garniturii inelare la unul dintre racordurile de pulverizare [3] [34] [39]: Înlocuiți vechea garnitură inelară cu o garnitură inelară nouă din setul de garnituri inelare [42] atașat.

## ● Repararea

- Acest produs nu conține piese care pot fi reparate de către utilizator. Pentru examinarea și repararea produsului contactați un punct de service autorizat sau o persoană cu o calificare similară.

## ● Depozitarea

- Depozitați întotdeauna produsul într-un loc inaccesibil copiilor.
  - În caz de depozitare îndelungată (peste 3 luni) temperatura trebuie să fie între +10 °C și +30 °C, la o umiditate relativă a aerului nu mai mare de 60 %.
1. Opriți produsul și scoateți ștecherul [11] din priză.
  2. Lăsați produsul să se răcească.
  3. Curățați produsul (vezi „Curățarea”).

4. Depozitați produsul și accesoriile acestuia într-un loc întunecat, uscat, ferit de îngheț și bine aerisit.

## ● Transportul

- Protejați produsul de loviturile sau vibrațiile puternice care apar în timpul transportului în autovehicule.
  - Asigurați produsul împotriva alunecării sau căderii.
1. Opriți produsul și scoateți ștecherul [11] din priză.
  2. Lăsați produsul să se răcească.

## ● Înlăturare

Ambalajul este produs din material ecologic care pot fi eliminate la punctele locale de reciclare.



Respectați marcajul materialelor de ambalaj pentru eliminarea deșeurilor, acestea sunt marcate de abrevierile (a) și cifrele (b) cu următoarea semnificație: 1–7: plastice/20–22: hârtie și carton/80–98: substanțe de conexiune.

## Produsul:



Puteți obține informații despre posibilitățile de eliminare a produsului de la administrația locală.



Pentru a proteja mediul înconjurător nu eliminați produsul dumneavoastră la gunoierul menajer atunci când nu mai poate fi folosit, ci predați-l la un punct de colectare. Vă puteți informa cu privire la punctele de colectare și orarul acestora de la administrația competentă.

## ● **Garanție**

Produsul a fost fabricat cu atenție, conform unor standarde stricte de calitate și verificat temeinic înainte de livrare. În caz de defecțiuni de material sau de fabricație aveți drepturi legale față de vânzătorul produsului. Drepturile dumneavoastră legale nu sunt limitate în niciun fel de garanția menționată mai jos.

Garanția pentru aceste produs este 3 ani începând de la data achiziției. Durata garanției începe la data achiziției. Păstrați chitanța originală la un loc sigur, deoarece acest document este necesar pentru dovada achiziției.

Toate defecțiunile sau deteriorările care sunt deja existente la momentul achiziției, trebuie anunțate imediat după despachetarea produsului.

Dacă în decurs de 3 ani de la achiziția produsului apare un defect de material sau de fabricație, vă reparăm sau înlocuim gratuit produsul la alegerea noastră. Durata de garanție nu se prelungește după aprobarea unei cerințe de garanție. Aceasta este valabil și pentru piesele schimbate și reparate.

Această garanție se stinge dacă produsul este deteriorat, utilizat sau întreținut în mod necorespunzător.

Timpul de nefuncționare din cauza lipsei de conformitate apărute în cadrul termenului de garanție prelungește termenul de garanție legală de conformitate și cel al garanției comerciale și curge, după caz, din momentul la care a fost adusă la cunoștință vânzătorului lipsa de conformitate a produsului sau din momentul prezentării produsului la vânzător/unitatea service până la aducerea produsului în stare de utilizare normală și, respectiv, al notificării în scris în vederea ridicării produsului sau predării efective a produsului către consumator.

Produsele de folosință îndelungată care înlocuiesc produsele defecte în cadrul termenului de garanție vor beneficia de un nou termen de garanție care curge de la data preschimbării produsului.

Garanția acoperă defectele de material și de producție. Această garanție nu acoperă piesele componente ale produsului, care prezintă urme normale de uzură și care sunt considerate piese de schimb (de ex.: baterii, furtunuri, cartușe de vopsea) și nici deteriorările la nivelul pieselor casante, de exemplu întrerupătoare sau piese fabricate din sticlă.

## ● **Modul de desfășurare în caz de garanție**

Pentru a putea asigura o procesare rapidă a cererii dumneavoastră, vă rugăm să urmați următoarele indicații:

Vă rugăm să țineți la îndemână bonul de casă și numărul articolului (IAN 480929\_2410) ca dovadă pentru achiziția dumneavoastră.

Vă rugăm să luați numărul de produs de pe plăcuța cu tipul de construcție de pe produs, gravura de pe produs, pagina principală a instrucțiunii de utilizare (jos, stânga) sau de pe spatele sau fundul produsului.

În cazul în care, apar erori de funcționare sau alte defecțiuni, contactați mai întâi prin telefon sau prin e-mail, departamentul de service menționat în continuare.

Dumneavoastră puteți să expediați atunci un produs considerat ca fiind defect, adăugând chitanța de plată (bonul de casă) și menționând, în ce constă defecțiunea și când a apărut aceasta, fără cheltuieli poștale, la adresa de service comunicată.



La parkside-diy.com puteți să vedeți și să descărcați acest manual și multe altele. Cu acest cod QR ajungeți direct la parkside-diy.com. Selectați țara dumneavoastră și căutați manualele de utilizare prin motorul de căutare. Dacă introduceți numărul de articol (IAN) 480929\_2410 ajungeți la manualul de utilizare pentru articolul dumneavoastră.

## ● Service

### **Service România**

Tel.: 0800890239

E-Mail: owim@lidl.ro

 Marcaj Sârb De Conformitate



**OWIM GmbH & Co. KG**

Stiftsbergstraße 1  
74167 Neckarsulm  
GERMANY

Model No.: HG12963

Version: 06/2025

**IAN 480929\_2410**

