



LED WORK LIGHT/LED-ARBEITSSTRAHLER/ PROJECTEUR DE CHANTIER LED PASL 44 A1

GB IE NI MT

LED WORK LIGHT

Short manual

DE AT BE CH

LED-ARBEITSSTRAHLER

Kurzanleitung

FR BE CH

PROJECTEUR DE CHANTIER LED PROJETO DE TRABALHO LED

Guide de démarrage rapide

IT CH MT

FARO LED DA LAVORO

Guida rapida

ES

FOCO DE TRABAJO LED

Guía rápida

PT

PROJETO DE TRABALHO LED

Guia rápido

NL BE

LED-WERKSCHIJNWERPER

Beknopte handleiding

GB/IE/NI/MT	Short manual	Page	5
DE/AT/BE/CH	Kurzanleitung	Seite	13
FR/BE/CH	Guide de démarrage rapide	Page	22
NL/BE	Beknopte handleiding	Pagina	32
IT/CH/MT	Guida rapida	Pagina	41
ES	Guía rápida	Página	50
PT	Guia rápido	Página	59

HG12248

A

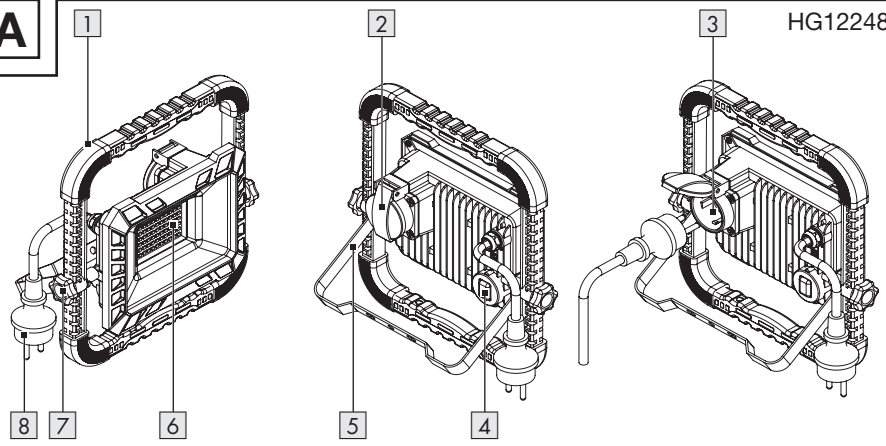

HG12248-FR

B

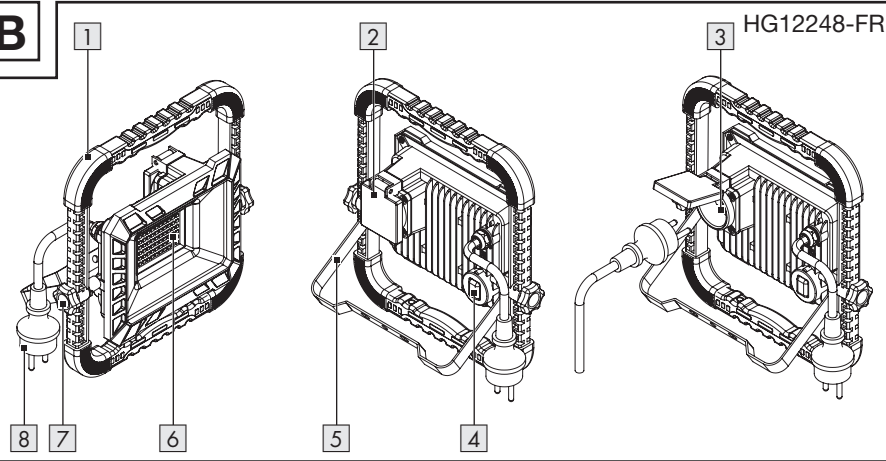

HG12248-CH

C

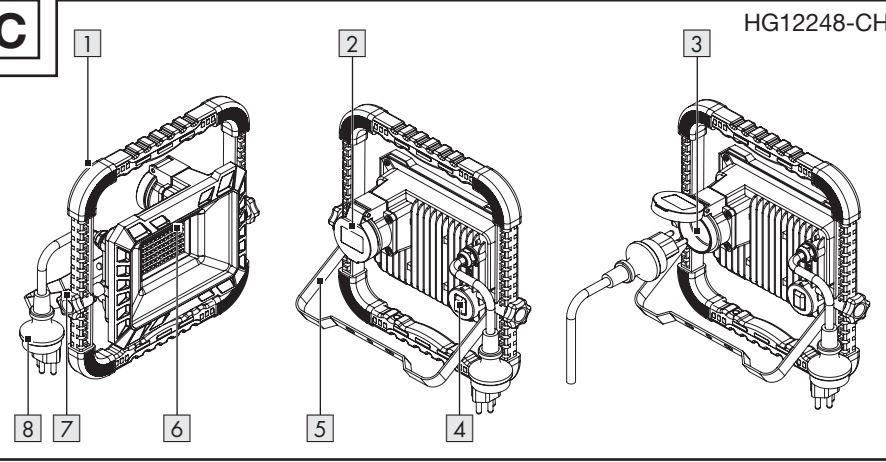

D

HG12248-BS

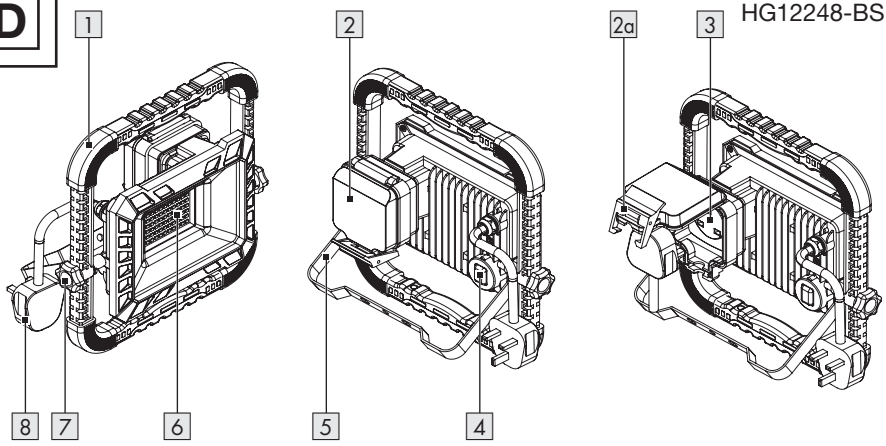

E

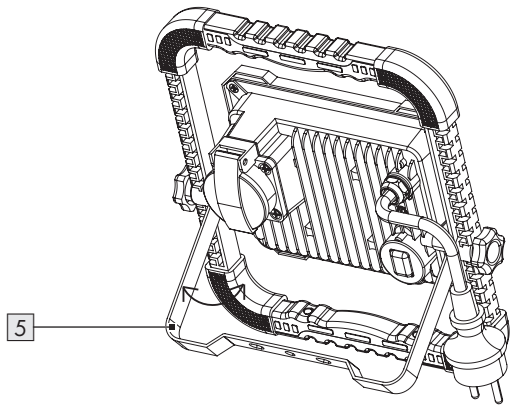



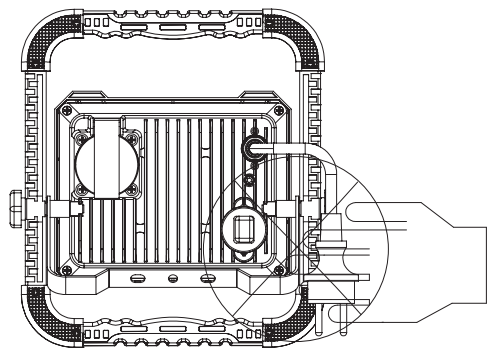













F



List of pictograms used	Page	6
Short manual	Page	7
Intended use	Page	7
Scope of delivery	Page	7
Parts list	Page	7
Technical data	Page	7
General safety instructions	Page	8
First use	Page	10
Unpacking the product	Page	10
Setting up the product	Page	10
Usage	Page	10
Switching the product on/off	Page	10
Connecting an external appliance to the socket-outlet	Page	10
Cleaning	Page	11
Disposal	Page	11
Warranty	Page	11
Warranty claim procedure	Page	12
Service	Page	12

List of pictograms used

	<p>DANGER! – Designating a hazard with high risk, which will result in death or severe injury if not avoided (e.g. risk of suffocation)</p>		<p>Alternating current/voltage</p>
	<p>WARNING! – Designating a hazard with moderate risk, which can result in death or severe injury if not avoided (e.g. risk of electric shock)</p>		<p>Dust-protected + splash-proof (IP54) for LED work light (except socket-outlet)</p>
	<p>CAUTION! – Designating a hazard with low risk, which could result in minor or moderate injury if not avoided (e.g. risk of scalding)</p>		<p>Splash-proof (only socket-outlet)</p>
	<p>NOTICE! – Warns of possible damage to property/the product if not avoided (e.g. risk of short circuit)</p>		<p>Water jet protected (only socket-outlet)</p>
	<p>INFO: This symbol with the “Info” signal word offers additional useful information.</p>		<p>Length of the mains cord: 3 m</p>
	<p>Minimum distance to illuminated material</p>		<p>Product designed to withstand severe mechanical handling</p>
	<p>Not suitable for household room illumination</p>		<p>Safety information Instructions for use</p>
	<p>CE mark indicates conformity with relevant EU directives applicable for this product.</p>		<p>CAUTION. Hot surface!</p>

LED WORK LIGHT

● Short manual

This document is a shorter printed version of the complete operating instructions. Scanning the QR code takes you directly to parkside-diy.com. Choose your country and use the search screen to search for the operating instructions. Entering the item number (IAN) 500080_2504 takes you to the operating instructions for your item. The short guide is an integral part of this product. Prior to using the product, familiarize yourself with all operation and safety notes. Store the short guide in a safe place and if you hand the product on to third parties, all documentation should be passed on as well.

● Intended use

- This product is intended for use in rough conditions.
- This product is only suitable for private use in outdoor areas.
- This product is not intended for commercial use or for use in other applications.
-  This product is not suitable for household room illumination.

● Technical data

Model:	HG12248	HG12248-FR	HG12248-BS	HG12248-CH
Input voltage:	230 V~, 50 Hz			
Total power consumption:	43.5 W			
Protection class:	I			
Power output via socket-outlet:	max. 2,500 W			max. 2,300 W

● Scope of delivery

- 1 LED work light
- 1 User manual

● Parts list

Before reading, unfold the page containing the illustrations and familiarise yourself with all functions of the product.

Figure A, B, C, D:

- 1 Handle
- 2 Socket-outlet cover
- 3 Socket-outlet
- 4 On/off switch
- 5 Stand
- 6 LED panel
- 7 Star knob screw
- 8 Mains cord with mains plug

Figure D:

- 2a Interlock

Model:		HG12248	HG12248-FR	HG12248-BS	HG12248-CH
Dimensions:		approx. 25.8 cm × 26 cm × 8 cm (HG12248) approx. 25.8 cm × 26 cm × 7 cm (HG12248-FR)		approx. 25.8 cm × 26 cm × 12 cm	approx. 25.8 cm × 26 cm × 9.5 cm
Weight:		approx. 1,300 g			
Projected area:		approx. 450 cm ²			
Certification:		GS	–	–	–
Degree of protection	Product (except socket-outlet):	IP54 ¹	IP54 ^{1,3}	IP54 ^{1,3}	IP54 ¹
	Socket-outlet:	IPX4 ²	IPX4 ^{2,4}	IPX4 ^{2,5}	IPX5 ⁶
This product contains a light source of energy efficiency class “F”.					
¹ dust-protected/splash-proof ² splash-proof ³ mains plug for indoor use only ⁴ only when socket-outlet cover closed (without mains plug inserted) ⁵ only when socket-outlet cover closed ⁶ water-jet-protected					



General safety instructions

BEFORE USING THE PRODUCT, FAMILIARISE YOURSELF WITH ALL OF THE SAFETY INFORMATION AND INSTRUCTIONS FOR USE! WHEN PASSING THIS PRODUCT ON TO OTHERS, ALSO INCLUDE ALL THE DOCUMENTS!



⚠ WARNING! DANGER TO LIFE AND RISK OF ACCIDENTS FOR INFANTS AND CHILDREN!

Never leave children unsupervised with the packaging material. Always keep children away from the packaging material.

- This product may be used by children aged 8 years and up, as well as by

persons with reduced physical, sensory or mental capacities, or those lacking experience and/or knowledge provided they are supervised or instructed in the safe use of the product and they understand the associated risks. Do not allow children to play with the product. Cleaning and user maintenance must not be performed by children without supervision.

- This product is not a toy and should be kept out of the reach of children. Children are not aware of the dangers associated with handling electrical products.

⚠ DANGER! Risk of suffocation!

Children could swallow and choke on small included parts (e.g. screws). Keep children away from the work area during assembly.

- Do not use the product if you detect any type of damage.
- Never immerse the product in water or other liquids!
- Do not carry out any modifications or repairs to the product yourself. The built-in LED module and built-in LED driver cannot be replaced.
- If the LEDs fail at the end of their lives, the entire product must be replaced.
- The mains cord of this product cannot be replaced. If the mains cord is damaged, the product shall be destroyed.



Danger to life by electric shock

- Always check the product for damage before connecting it to the mains. Never use the product if it shows any signs of damage.
- Protect the mains cord against sharp edges, mechanical stresses and hot surfaces.
- Always unplug the mains plug from the socket before cleaning.
- Disconnect the product from the mains supply if it is not going to be used for some time (e.g. holiday).
- Verify that the mains voltage on site corresponds with the operating voltage required for the product (230 V~, 50 Hz), before you use it. Otherwise do not use the product.
- ⚠ **CAUTION! Risk of burn injuries!** To prevent burns, verify the product is switched off and has cooled down for at least 15 minutes before touching it. The product can become very hot.
- The accessible surface, is very hot when the lamp is operating.



FIRE HAZARD! Fit the product so that it is at least 1.0 metre away from the material to be illuminated. Excessive heat can result in a fire.

- **⚠ WARNING!** Do not turn on the light when the product is facing down to a combustible surface. The exposed surface may be overheated or ignited.
- Do not place burning candles or open fire on or near the product.
- Do not use the product near heat sources such as radiators or devices emitting heat.
- The product is only suited for use with the built-in LED control gear.
- The product continues to draw a small amount of power even if the product is off as long as product is connected to supply mains. To switch the product off completely, unplug the mains plug from the socket-outlet.
- The mains plug can only be connected with a corresponding socket-outlet with the same IP degree in order to keep the protective degree against dust/water (HG12248-BS only; mains plug for indoor use only).
- Luminaires shall not be connected after each other.
- The product can be hung up or it can be used on a flat, stable surface, e.g. floor or table.
- The product must not be used as a hand lamp.
- Do not mount the product to a wall or ceiling. The product may only be used as described in this user manual.

● **First use**

● **Unpacking the product**

1. Take the product out of the packaging and remove all packaging materials and plastic wrappings.
2. Check to make sure that all listed parts are included (see “Scope of delivery”).
3. Check whether the product and all parts are in good condition. If any damage or defect is detected, do not use the product, but follow the procedure described in chapter “Warranty”.

● **Setting up the product**

(Fig. E, F)

⚠ CAUTION! Risk of injury! Note the position of your hands whilst folding the stand **[5]** in or out. There is a risk of pinching your fingers.

1. Loosen both star knob screws **[7]**.
2. Fold out the stand **[5]** as far as it will go.
3. Tighten both star knob screws **[7]**.
4. Place the product on a stable, horizontal surface.
5. Check the stability of the product.

● **Usage**

● **Switching the product on/off**

⚠ NOTICE! Risk of property damage! Do not move the mains cord **[8]** after connecting the mains plug to a socket-outlet. There is a risk that the product will slip or tip over.

- ① **INFO:** Connect the mains plug **[8]** to an IPX4 socket-outlet during outdoor use.
- Connect the mains plug **[8]** to a suitable socket-outlet.

- **Switching on:** Press the on/off switch **[4]** to position **I** (normal brightness) or **II** (max. brightness).

- **Switching off:** Press the on/off switch **[4]** to position **O**.

● **Connecting an external appliance to the socket-outlet**

⚠ WARNING! Risk of fire! Do not connect any appliance with a total power consumption of more than 2,500 W (HG12248/HG12248-FR/HG12248-BS) or 2,300 W (HG12248-CH).

⚠ WARNING! Risk of electric shock! Water may enter the product if you connect an appliance featuring a non-waterproof mains plug. When using the product outdoors, make sure that the appliance to be connected to the socket-outlet **[3]** features a waterproof mains plug.

For HG12248/HG12248-FR:

- The socket-outlet **[3]** is only IPX4 protected.
- Only insert a corresponding IPX4 mains plug for outdoor use.

For HG12248-BS:

1. Open the socket-outlet cover **[2]**.
2. Connect the mains plug of your appliance to the socket-outlet **[3]**.
3. Close the socket-outlet cover **[2]**.
4. Lock the socket-outlet cover **[2]** with the interlock **[2a]**.

For HG12248-CH:

- The socket-outlet **[3]** is only IPX5 protected.
- Only insert a corresponding IPX5 mains plug for outdoor use.

1. Open the socket-outlet cover **[2]**.
2. Connect the mains plug of your appliance to the socket-outlet **[3]**.
3. After use, disconnect the mains plug of your appliance from the socket-outlet **[3]**. Close the socket-outlet cover **[2]**.

● **Cleaning**

- Never immerse the product in water or other liquids. Otherwise the product can be damaged.
- Before cleaning:
 - Remove the mains plug **[8]** from the socket-outlet.
 - Allow the product to cool down.
 - Close the socket-outlet cover **[2]**.
- Clean the product with a lint-free, slightly moist cloth and mild cleaning agent.

● **Disposal**

The packaging is made entirely of recyclable materials, which you may dispose of at local recycling facilities.



Observe the marking of the packaging materials for waste separation, which are marked with abbreviations (a) and numbers (b) with following meaning: 1–7: plastics/20–22: paper and fibreboard/80–98: composite materials.

Product:

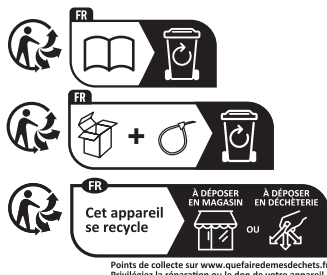

The product incl. accessories and packaging materials are recyclable and are subject to extended producer responsibility. Dispose them separately, following the illustrated Info-tri (sorting information), for better waste treatment.

The Triman logo is valid in France only.



Contact your local refuse disposal authority for more details of how to dispose of your worn-out product.



To help protect the environment, please dispose of the product properly when it has reached the end of its useful life and not in the household waste. Information on collection points and their opening hours can be obtained from your local authority.

● **Warranty**

The product has been manufactured to strict quality guidelines and meticulously examined before delivery. In the event of material or manufacturing defects you have legal rights against the retailer of this product. Your legal rights are not limited in any way by our warranty detailed below.

The warranty for this product is 3 years from the date of purchase. The warranty period begins on the date of purchase. Keep the original sales receipt in a safe location as this document is required as proof of purchase.

Any damage or defects already present at the time of purchase must be reported without delay after unpacking the product.

Should the product show any fault in materials or manufacture within 3 years from the date of purchase, we will repair or replace it – at our choice – free of charge to you. The warranty period is not extended as a result of a claim being granted. This also applies to replaced and repaired parts.

This warranty becomes void if the product has been damaged, or used or maintained improperly.

The warranty covers material or manufacturing defects. This warranty does not cover product parts subject to normal wear and tear, thus considered consumables (e.g. batteries, tubes, cartridges), nor damage to fragile parts, e.g. switches or glass parts.

● Warranty claim procedure

So that your request can be processed quickly, please observe the following instructions:

For all inquiries, please have the receipt and item number (IAN 500080_2504) ready as proof of purchase.

The article number can be taken from the identification label on the product, engraving on the product, the front cover of your manual (at the bottom left), or the sticker on the back or bottom of the product.

If malfunctions or other defects arise, first contact the service department indicated below by phone or email.

You can then send a product recorded as defective to the communicated service address postage-free, making sure to enclose proof of purchase (receipt) and information on the details of the defect and when it occurred.



You can download and view this and numerous other manuals at parkside-diy.com. This QR code takes you directly to parkside-diy.com. Choose your country and use the search screen to search for the operating instructions. Entering the item number (IAN) 500080_2504 takes you to the operating instructions for your item.

● Service

GB Service Great Britain

Tel.: 08000518970

Contact form on parkside-diy.com

IAN 500080_2504

IE Service Ireland

Tel.: 1800851251

Contact form on parkside-diy.com

IAN 500080_2504

NI Service Northern Ireland

Tel.: 08081013435

Contact form on parkside-diy.com

IAN 500080_2504

MT Service Malta

Tel.: 80065168

















Contact form on parkside-diy.com

IAN 500080_2504



Liste der verwendeten Piktogramme/Symbole	Seite	14
Kurzanleitung	Seite	15
Bestimmungsgemäße Verwendung	Seite	15
Lieferumfang	Seite	15
Liste der Teile	Seite	15
Technische Daten	Seite	15
Allgemeine Sicherheitshinweise	Seite	16
Inbetriebnahme	Seite	18
Produkt auspacken	Seite	18
Produkt aufstellen	Seite	18
Verwendung	Seite	18
Produkt ein- und ausschalten	Seite	18
Externes Gerät an die Steckdose anschließen	Seite	19
Reinigung	Seite	19
Entsorgung	Seite	19
Garantie	Seite	20
Abwicklung im Garantiefall	Seite	21
Service	Seite	21

Liste der verwendeten Piktogramme/Symbole

	<p>GEFAHR! – Bezeichnet eine Gefahr mit hohem Risikograd, die, wenn sie nicht vermieden wird, den Tod oder eine schwere Verletzung zur Folge hat (z. B. Erstickungsgefahr)</p>		<p>Wechselstrom/-spannung</p>
	<p>WARNUNG! – Bezeichnet eine Gefahr mit mittlerem Risikograd, die, wenn sie nicht vermieden wird, den Tod oder eine schwere Verletzung zur Folge haben kann (z. B. Stromschlagrisiko)</p>		<p>Staub- und spritzwassergeschützt (IP54) für LED-Arbeitsstrahler (außer Steckdose)</p>
	<p>VORSICHT! – Bezeichnet eine Gefahr mit niedrigem Risikograd, die, wenn sie nicht vermieden wird, eine leichte bis mäßige Verletzung zur Folge haben kann (z. B. Verbrühungsgefahr)</p>		<p>Spritzwassergeschützt (nur Steckdose)</p>
	<p>ACHTUNG! – Warnt vor möglichen Sachschäden (z. B. Kurzschlussrisiko)</p>		<p>Strahlwassergeschützt (nur Steckdose)</p>
	<p>INFO: Dieses Symbol mit dem Signalwort „Info“ bietet weitere nützliche Informationen.</p>		<p>Länge der Anschlussleitung: 3 m</p>
	<p>Minimaler Abstand zu beleuchtetem Material</p>		<p>Produkt ist konzipiert, um starken mechanischen Belastungen zu widerstehen</p>
	<p>Nicht zur Raumbelichtung im Haushalt geeignet</p>		<p>Sicherheitshinweise Handlungsanweisungen</p>
	<p>Das CE-Zeichen bestätigt Konformität mit den für das Produkt zutreffenden EU-Richtlinien.</p>		<p>VORSICHT. Heiße Oberfläche!</p>

LED-ARBEITSSTRAHLER

● Kurzanleitung

Bei diesem Dokument handelt es sich um eine verkürzte Druckausgabe der vollständigen Bedienungsanleitung. Durch das Scannen des QR-Codes gelangen Sie direkt auf parkside-diy.com. Wählen Sie Ihr Land aus und suchen Sie über die Suchmaske nach den Bedienungsanleitungen. Mittels Eingabe der Artikelnummer (IAN) 500080_2504 gelangen Sie zur Bedienungsanleitung für Ihren Artikel. Die Kurzanleitung ist Bestandteil dieses Produkts. Machen Sie sich vor der Benutzung des Produkts mit allen Bedien- und Sicherheitshinweisen vertraut. Bewahren Sie die Kurzanleitung gut auf und händigen Sie alle Unterlagen bei Weitergabe des Produkts an Dritte mit aus.

● Bestimmungsgemäße Verwendung

- Dieses Produkt eignet sich für den Einsatz unter rauen Bedingungen.
- Dieses Produkt eignet sich ausschließlich zur privaten Verwendung in Außenbereichen.
- Dieses Produkt ist nicht für den gewerblichen Gebrauch oder andere Anwendungen bestimmt.

● Technische Daten

Modell:	HG12248	HG12248-FR	HG12248-BS	HG12248-CH
Eingangsspannung:	230 V~, 50 Hz			
Gesamte Leistungsaufnahme:	43,5 W			
Schutzklasse:	I			
Ausgangsleistung über die Steckdose:	max. 2 500 W			max. 2 300 W

-  Dieses Produkt ist nicht zur Raumbeleuchtung im Haushalt geeignet.

● Lieferumfang

- 1 LED-Arbeitsstrahler
- 1 Bedienungsanleitung

● Liste der Teile

Schlagen Sie vor dem Lesen die Seite mit den Abbildungen auf und machen Sie sich mit allen Funktionen des Produkts vertraut.

Abbildung A, B, C, D:

- 1 Griff
- 2 Steckdosenabdeckung
- 3 Steckdose
- 4 Ein-/Aus-Schalter
- 5 Standfuß
- 6 LED-Panel
- 7 Sterngriffschraube
- 8 Anschlussleitung mit Netzstecker

Abbildung D:

- 2a Verriegelung

Modell:		HG12248	HG12248-FR	HG12248-BS	HG12248-CH
Abmessungen:		ca. 25,8 cm × 26 cm × 8 cm (HG12248)		ca. 25,8 cm × 26 cm × 12 cm	ca. 25,8 cm × 26 cm × 9,5 cm
		ca. 25,8 cm × 26 cm × 7 cm (HG12248-FR)			
Gewicht:		ca. 1 300 g			
Projektionsfläche:		ca. 450 cm ²			
Zertifizierung:		GS	-	-	-
Schutzart	Produkt (außer Steckdose):	IP54 ¹	IP54 ^{1,3}	IP54 ^{1,3}	IP54 ¹
	Steckdose:	IPX4 ²	IPX4 ^{2,4}	IPX4 ^{2,5}	IPX5 ⁶
Dieses Produkt enthält eine Lichtquelle der Energieeffizienzklasse „F“.					
¹ Staubschutz/Spritzschutz ² Spritzschutz ³ Netzstecker nur zur Verwendung im Innenbereich ⁴ Nur bei geschlossener Steckdosenabdeckung (ohne eingesteckten Netzstecker) ⁵ Nur bei geschlossener Steckdosenabdeckung ⁶ Strahlwasserschutz					



Allgemeine Sicherheitshinweise

MACHEN SIE SICH VOR DER VERWENDUNG DES PRODUKTS MIT ALLEN SICHERHEITSHINWEISEN UND GEBRAUCHSANWEISUNGEN VERTRAUT! WENN SIE DIESES PRODUKT AN ANDERE WEITERGEBEN, GEBEN SIE AUCH ALLE DOKUMENTE WEITER!



⚠️ WARNUNG! LEBENSGEFAHR UND UNFALLGEFAHR FÜR SÄUGLINGE UND KINDER!

Lassen Sie Kinder nicht mit dem Verpackungsmaterial unbeaufsichtigt. Halten Sie Kinder immer vom Verpackungsmaterial fern.

- Dieses Produkt kann von Kindern ab 8 Jahren sowie von Personen mit eingeschränkten körperlichen, sensorischen oder geistigen Fähigkeiten oder fehlender Erfahrung und/oder fehlendem Wissen verwendet werden, solange diese beaufsichtigt werden oder zur sicheren Verwendung des Produktes angewiesen wurden und die damit verbundenen Risiken verstehen. Lassen Sie Kinder nicht mit dem Produkt spielen. Reinigung und Wartung sollten nicht von Kindern ohne Aufsicht durchgeführt werden.
- Dieses Produkt ist kein Spielzeug und muss außerhalb der Reichweite von Kindern gehalten werden. Kinder sind sich der Gefahren in Zusammenhang mit dem Umgang mit Elektrogeräten nicht bewusst.

- ▲ **GEFAHR! Erstickungsrisiko!** Kinder können mitgelieferte Kleinteile (z. B. Schrauben) verschlucken und daran ersticken. Halten Sie Kinder während der Montage vom Arbeitsbereich fern.
- Verwenden Sie das Produkt nicht, wenn es sichtbare Schäden aufweist.
- Tauchen Sie das Produkt niemals in Wasser oder andere Flüssigkeiten ein!
- Führen Sie keine Veränderungen oder Reparaturen am Produkt durch. Das eingebaute LED-Modul und der eingebaute LED-Treiber können nicht ausgetauscht werden.
- Wenn die LEDs am Ende ihrer Nutzungsdauer nicht mehr funktionieren, muss das gesamte Produkt ausgetauscht werden.
- Die Anschlussleitung dieses Produkts kann nicht ersetzt werden. Wenn die Anschlussleitung beschädigt ist, muss das Produkt entsorgt werden.



Lebensgefahr durch elektrischen Schlag

- Überprüfen Sie vor jedem Netzanschluss das Produkt auf etwaige Beschädigungen. Benutzen Sie das Produkt niemals, wenn Sie irgendwelche Beschädigungen feststellen.
- Schützen Sie die Anschlussleitung vor scharfen Kanten, mechanischen Belastungen und heißen Oberflächen.
- Ziehen Sie vor der Reinigung den Netzstecker aus der Steckdose.
- Trennen Sie das Produkt vom Stromnetz, wenn Sie es längere Zeit nicht verwenden (z. B. Urlaub).

- Vergewissern Sie sich, dass die vorhandene Netzspannung mit der benötigten Betriebsspannung des Produkts übereinstimmt (230 V~, 50 Hz), bevor Sie es verwenden. Verwenden Sie das Produkt nicht, wenn dies nicht der Fall ist.

▲ **VORSICHT! Verbrennungsrisiko!**

Um Verbrennungen zu vermeiden, überzeugen Sie sich, dass das Produkt ausgeschaltet und für mindestens 15 Minuten abgekühlt ist, bevor Sie es berühren. Das Produkt kann sehr heiß werden.

- Die zugängliche Oberfläche wird sehr heiß, wenn die Lampe in Betrieb ist.



BRANDGEFAHR! Stellen Sie das Produkt so auf, dass es mindestens 1,0 Meter von dem zu beleuchtenden Material entfernt ist. Übermäßige Wärmeentwicklung kann zu einem Brand führen.

- **⚠️ WARNUNG!** Schalten Sie das Licht nicht ein, wenn das Produkt auf eine brennbare Oberfläche gerichtet ist. Die angestrahlte Oberfläche könnte sich überhitzen oder entzünden.
- Stellen Sie keine brennenden Kerzen oder andere offenen Flammen auf oder in die Nähe des Produktes.
- Verwenden Sie das Produkt nicht in der Nähe von Wärmequellen, z. B. Heizkörpern oder anderen Geräten, die Wärme abgeben.
- Das Produkt ist nur mit dem eingebauten LED-Vorschaltgerät zu verwenden.
- Das Produkt nimmt auch dann noch eine geringe Leistung auf, wenn das Produkt zwar ausgeschaltet ist, aber mit der Stromversorgung verbunden ist. Zum vollständigen Ausschalten entfernen Sie den Netzstecker aus der Steckdose.

- Der Netzstecker kann nur mit einer entsprechenden Steckdose mit dem gleichen IP-Schutzgrad verbunden werden, um den Schutzgrad gegen Staub/Wasser zu erhalten (nur HG12248-BS; Netzstecker nur für den Innenbereich).
- Leuchten dürfen nicht nacheinander angeschlossen werden.
- Sie können das Produkt entweder aufhängen oder auf einer ebenen, stabilen Oberfläche, z. B. Boden oder Tisch, aufstellen.
- Das Produkt darf nicht als Handlampe verwendet werden.
- Montieren Sie das Produkt nicht an einer Wand oder einer Decke. Das Produkt darf nur entsprechend der Beschreibung in dieser Bedienungsanleitung verwendet werden.

● **Inbetriebnahme**

● **Produkt auspacken**

1. Entnehmen Sie das Produkt aus der Verpackung. Entfernen Sie sämtliche Verpackungsmaterialien und Schutzfolien.
2. Prüfen Sie, ob alle Teile vorhanden sind und ob der beschriebene Lieferumfang vollständig ist (siehe „Lieferumfang“).
3. Prüfen Sie, ob sich das Produkt und sämtliche Teile in gutem Zustand befinden. Sollten Sie eine Beschädigung oder einen Defekt feststellen, verwenden Sie das Produkt nicht, sondern verfahren Sie wie im Kapitel „Garantie“ beschrieben.

● **Produkt aufstellen**

(Abb. E, F)

⚠ VORSICHT! Verletzungsrisiko! Achten Sie auf die Position Ihrer Hände, während Sie den Standfuß **5** ein- oder ausklappen. Es besteht das Risiko der Quetschung Ihrer Finger.

1. Lösen Sie beide Sterngriffschrauben **7**.
2. Klappen Sie den Standfuß **5** bis zum Anschlag aus.
3. Ziehen Sie beide Sterngriffschrauben **7** fest.
4. Stellen Sie das Produkt auf eine stabile, waagerechte Oberfläche.
5. Überprüfen Sie die Stabilität des Produkts.

● **Verwendung**

● **Produkt ein- und ausschalten**

⚠ ACHTUNG! Risiko von Sachschäden! Bewegen Sie die Anschlussleitung **8** des Produkts nicht, nachdem Sie den Netzstecker an eine Steckdose angeschlossen haben. Es besteht das Risiko, dass das Produkt verrutscht oder umkippt.

- i INFO:** Verbinden Sie den Netzstecker **8** mit einer IPX4-Steckdose, wenn Sie das Produkt im Außenbereich verwenden.
- Verbinden Sie den Netzstecker **8** mit einer geeigneten Steckdose.
- Einschalten:** Drücken Sie den Ein-/Aus-Schalter **4** in die Position **I** (normale Helligkeit) oder **II** (max. Helligkeit).
- Ausschalten:** Drücken Sie den Ein-/Aus-Schalter **4** in die Position **O**.

● Externes Gerät an die Steckdose anschließen

⚠️ WARNUNG! Brandrisiko! Schließen Sie kein Gerät an, dessen gesamte Leistungsaufnahme 2 500 W (HG12248/ HG12248-FR/HG12248-BS) bzw. 2 300 W (HG12248-CH) überschreitet.

⚠️ WARNUNG! Stromschlagrisiko! Wasser kann in das Produkt eindringen, wenn Sie ein Gerät mit einem nicht wasserdichten Stecker anschließen. Wenn Sie das Produkt im Außenbereich verwenden, vergewissern Sie sich, dass das an die Steckdose [3] anzuschließende Gerät über einen wasserdichten Netzstecker verfügt.

Für HG12248/HG12248-FR:

- Die Steckdose [3] ist nur geschützt gemäß IPX4.
- Stecken Sie nur einen entsprechenden IPX4-Stecker für den Außenbereich ein.

Für HG12248-BS:

1. Öffnen Sie die Steckdosenabdeckung [2].
2. Verbinden Sie den Netzstecker Ihres Geräts mit der Steckdose [3].
3. Schließen Sie die Steckdosenabdeckung [3].
4. Verriegeln Sie die Steckdosenabdeckung [3] mit der Verriegelung [2a].

Für HG12248-CH:

- Die Steckdose [3] ist nur geschützt gemäß IPX5.
 - Stecken Sie nur einen entsprechenden IPX5-Stecker für den Außenbereich ein.
1. Öffnen Sie die Steckdosenabdeckung [2].
 2. Verbinden Sie den Netzstecker Ihres Geräts mit der Steckdose [3].

3. Ziehen Sie nach der Verwendung den Netzstecker Ihres Geräts aus der Steckdose [3]. Schließen Sie die Steckdosenabdeckung [2].

● Reinigung

- Tauchen Sie das Produkt niemals in Wasser oder in andere Flüssigkeiten. Andernfalls kann das Produkt beschädigt werden.
- Vor der Reinigung:
 - Ziehen Sie den Netzstecker [8] aus der Steckdose.
 - Lassen Sie das Produkt abkühlen.
 - Schließen Sie die Steckdosenabdeckung [2].
- Reinigen Sie das Produkt mit einem fusselfreien, leicht angefeuchteten Tuch und einem milden Reinigungsmittel.

● Entsorgung

Die Verpackung besteht aus umweltfreundlichen Materialien, die Sie über die örtlichen Recyclingstellen entsorgen können.



Beachten Sie die Kennzeichnung der Verpackungsmaterialien bei der Abfalltrennung, diese sind gekennzeichnet mit Abkürzungen (a) und Nummern (b) mit folgender Bedeutung: 1–7: Kunststoffe/ 20–22: Papier und Pappe/80–98: Verbundstoffe.

Produkt:



Points de collecte sur www.quefairemesdechets.fr
Privilégiez la réparation ou le don de votre appareil!

Das Produkt inkl. Zubehör und die Verpackungsmaterialien sind recyclebar und unterliegen einer erweiterten Herstellerverantwortung. Entsorgen Sie diese getrennt, den abgebildeten Info-tri (Sortierinformation) folgend, für eine bessere Abfallbehandlung.

Das Triman-Logo gilt nur für Frankreich.



Möglichkeiten zur Entsorgung des ausgedienten Produkts erfahren Sie bei Ihrer Gemeinde- oder Stadtverwaltung.



Gerät entsorgen

Das Symbol der durchgestrichenen Mülltonne bedeutet, dass dieses Gerät am Ende der Nutzungszeit nicht über den Haushaltsmüll entsorgt werden darf. Das Gerät ist bei eingerichteten Sammelstellen, Wertstoffhöfen oder Entsorgungsbetrieben abzugeben. Zudem sind Vertrieber von Elektro- und Elektronikgeräten sowie Vertrieber von Lebensmitteln zur Rücknahme verpflichtet. LIDL bietet Ihnen

Rückgabemöglichkeiten direkt in den Filialen und Märkten an. Rückgabe und Entsorgung sind für Sie kostenfrei. Beim Kauf eines Neugeräts haben Sie das Recht, ein entsprechendes Altgerät unentgeltlich zurückzugeben.

Zusätzlich haben Sie die Möglichkeit, unabhängig vom Kauf eines Neugeräts, unentgeltlich (bis zu drei) Altgeräte abzugeben, die in keiner Abmessung größer als 25 cm sind.

Bitte löschen Sie vor der Rückgabe alle personenbezogenen Daten.

Bitte entnehmen Sie vor der Rückgabe Batterien oder Akkumulatoren, die nicht vom Altgerät umschlossen sind, sowie Lampen, die zerstörungsfrei entnommen werden können und führen diese einer separaten Sammlung zu.

● **Garantie**

Das Produkt wurde nach strengen Qualitätsrichtlinien hergestellt und vor der Auslieferung sorgfältig geprüft. Im Falle von Material- oder Herstellungsfehlern haben Sie gegenüber dem Verkäufer des Produkts gesetzliche Rechte. Ihre gesetzlichen Rechte werden in keiner Weise durch unsere unten aufgeführte Garantie eingeschränkt.

Die Garantie für dieses Produkt beträgt 3 Jahre ab Kaufdatum. Die Garantiezeit beginnt mit dem Kaufdatum. Bewahren Sie den Originalkaufbeleg an einem sicheren Ort auf, da dieses Dokument als Nachweis des Kaufs erforderlich ist.

Alle Schäden oder Mängel, die bereits zum Zeitpunkt des Kaufs vorhanden sind, müssen unverzüglich nach dem Auspacken des Produkts gemeldet werden.

Sollte das Produkt innerhalb von 3 Jahren ab Kaufdatum einen Material- oder Herstellungsfehler aufweisen, werden wir es – nach unserer Wahl – kostenlos für Sie reparieren oder ersetzen. Die Garantiezeit verlängert sich durch einen stattgegebenen Gewährleistungsanspruch nicht. Dies gilt auch für ersetzte und reparierte Teile.

Diese Garantie erlischt, wenn das Produkt beschädigt oder unsachgemäß verwendet oder gewartet wurde.

Die Garantie deckt Material- und Herstellungsfehler ab. Diese Garantie erstreckt sich weder auf Produktteile, die normalem Verschleiß unterliegen, und somit als Verschleißteile gelten (z. B. Batterien, Schläuche, Farbpatronen), noch auf Schäden an zerbrechlichen Teilen, z. B. Schalter oder Teile aus Glas.

● Abwicklung im Garantiefall

Um eine schnelle Bearbeitung Ihres Anliegens zu gewährleisten, folgen Sie bitte den folgenden Hinweisen:

Bitte halten Sie für alle Anfragen den Kassenbon und die Artikelnummer (IAN 500080_2504) als Nachweis für den Kauf bereit.

Die Artikelnummer entnehmen Sie bitte dem Typenschild am Produkt, einer Gravur am Produkt, dem Titelblatt Ihrer Anleitung (unten links) oder dem Aufkleber auf der Rück- oder Unterseite des Produktes.

Sollten Funktionsfehler oder sonstige Mängel auftreten kontaktieren Sie zunächst die nachfolgend benannte Serviceabteilung telefonisch oder per E-Mail.

Ein als defekt erfasstes Produkt können Sie dann unter Beifügung des Kaufbelegs (Kassenbon) und der Angabe, worin der Mangel besteht und wann er aufgetreten ist, für Sie portofrei an die Ihnen mitgeteilte Service Anschrift übersenden.

Auf parkside-diy.com können Sie diese und viele weitere Handbücher einsehen und herunterladen. Mit diesem QR-Code gelangen Sie direkt auf parkside-diy.com. Wählen Sie Ihr Land aus, und suchen Sie über die Suchmaske nach den Bedienungsanleitungen. Mittels Eingabe der Artikelnummer (IAN) 500080_2504 gelangen Sie zur Bedienungsanleitung für Ihren Artikel.

● Service

DE Service Deutschland

Tel.: 08008855300

Kontaktformular auf parkside-diy.com
IAN 500080_2504

AT Service Österreich

Tel.: 0800447750

Kontaktformular auf parkside-diy.com
IAN 500080_2504

BE Service Belgien

Tel.: 080012614

Kontaktformular auf parkside-diy.com
IAN 500080_2504

CH Service Schweiz

















Tel.: 0800563601

Kontaktformular auf parkside-diy.com
IAN 500080_2504



Liste des pictogrammes/symboles utilisés	Page	23
Guide de démarrage rapide	Page	24
Utilisation conforme aux prescriptions	Page	24
Contenu de l'emballage	Page	24
Liste des pièces	Page	24
Données techniques	Page	24
Consignes générales de sécurité	Page	25
Mise en service	Page	27
Déballer le produit	Page	27
Positionnement du produit	Page	27
Utilisation	Page	27
Allumer et éteindre le produit	Page	27
Raccorder un appareil externe à la prise	Page	27
Nettoyage	Page	28
Mise au rebut	Page	28
Garantie	Page	29
Faire valoir sa garantie	Page	30
Service après-vente	Page	31

Liste des pictogrammes/symboles utilisés

	<p>DANGER ! – Indique un danger avec un risque élevé, qui, s’il n’est pas évité, peut entraîner la mort ou une blessure grave (par ex. risque d’asphyxie)</p>		<p>Courant alternatif/tension alternative</p>
	<p>AVERTISSEMENT ! – Indique un danger avec un risque modéré, qui, s’il n’est pas évité, peut entraîner la mort ou une blessure grave (par ex. risque de décharge électrique)</p>		<p>Protégé contre la poussière et les protections d’eau (IP54) pour les projecteurs de chantier LED (sauf prise)</p>
	<p>PRUDENCE ! – Indique un danger avec un faible risque, qui, s’il n’est pas évité, peut entraîner une blessure légère à modérée (par ex. risque de brûlure)</p>		<p>Protégé contre les projections d’eau (prise uniquement)</p>
	<p>ATTENTION ! – Avertit d’éventuels dommages matériels (par ex. risque de court-circuit)</p>		<p>Protégé contre les projections d’eau (prise uniquement)</p>
	<p>INFO : Ce symbole avec ce signal important « Info » propose plus d’informations utiles.</p>		<p>Longueur du cordon d’alimentation : 3 m</p>
	<p>Distance minimale du matériel éclairé</p>		<p>Le produit est conçu pour résister à des sollicitations mécaniques fortes</p>
	<p>Inapproprié pour un éclairage domestique dans une pièce</p>		<p>Consignes de sécurité Instructions de manipulation</p>
	<p>Le sigle CE confirme la conformité aux directives de l’UE applicables au produit.</p>		<p>PRUDENCE. Surface chaude !</p>

PROJECTEUR DE CHANTIER LED

● Guide de démarrage rapide

Ce document est une version imprimée abrégée du mode d'emploi complet. En scannant le code QR, vous accédez directement au site parkside-diy.com. Sélectionnez votre pays et cherchez les modes d'emploi dans le champ de recherche. La numéro de référence de l'article (IAN) 500080_2504 vous permet d'accéder au mode d'emploi se rapportant à votre article. Le guide rapide fait partie intégrante de ce produit. Avant d'utiliser le produit, familiarisez-vous avec toutes les instructions d'utilisation et de sécurité. Conservez le guide rapide dans un endroit sûr et remettez tous les documents lorsque vous transmettez le produit à un tiers.

● Utilisation conforme aux prescriptions

- Ce produit convient à une utilisation dans des conditions difficiles.
- Ce produit convient uniquement à un usage privé en extérieur.
- Ce produit n'est pas prévu pour une utilisation industrielle, commerciale ou d'autres applications.

● Données techniques

Modèle :	HG12248	HG12248-FR	HG12248-BS	HG12248-CH
Tension d'entrée :	230 V~, 50 Hz			
Consommation totale d'énergie :	43,5 W			
Classe de protection :	I			
Puissance de sortie via la prise :	2500 W maxi			2300 W maxi

-  Ce produit ne convient pas à l'éclairage domestique de pièces.

● Contenu de l'emballage

- 1 Projecteur de chantier LED
- 1 Mode d'emploi

● Liste des pièces

Avant de lire, dépliez la page des illustrations et familiarisez-vous avec toutes les fonctionnalités du produit.

Figure A, B, C, D :

- 1 Poignée
- 2 Couvercle de la prise
- 3 Prise
- 4 Interrupteur marche/arrêt
- 5 Pied
- 6 Panneau à LED
- 7 Vis en forme d'étoile
- 8 Cordon d'alimentation avec fiche de secteur

Figure D :

- 2a Verrouillage

Modèle :		HG12248	HG12248-FR	HG12248-BS	HG12248-CH
Dimensions :		env. 25,8 cm × 26 cm × 8 cm (HG12248)		env. 25,8 cm × 26 cm × 12 cm	env. 25,8 cm × 26 cm × 9,5 cm
Poids :		env. 1300 g			
Surface de projection :		env. 450 cm ²			
Certification :		GS	-	-	-
Indice de protection	Produit (sauf prise) :	IP54 ¹	IP54 ^{1,3}	IP54 ^{1,3}	IP54 ¹
	Prise :	IPX4 ²	IPX4 ^{2,4}	IPX4 ^{2,5}	IPX5 ⁶
Ce produit contient une source d'éclairage de classe d'efficacité énergétique « F ».					
<ol style="list-style-type: none"> 1 Protection contre la poussière/les projections 2 Protection contre les projections 3 Fiche de secteur uniquement pour une utilisation à l'intérieur 4 Uniquement lorsque le couvercle de la prise est fermé (sans fiche de secteur branchée) 5 Uniquement lorsque le couvercle de la prise est fermé 6 Protection contre les projections d'eau 					



Consignes générales de sécurité

AVANT D'UTILISER LE PRODUIT, FAMILIARISEZ-VOUS AVEC TOUTES LES CONSIGNES DE SÉCURITÉ ET LES INSTRUCTIONS CONCERNANT SON UTILISATION ! TRANSMETTEZ TOUS LES DOCUMENTS CONCERNANT LE PRODUIT LORSQUE VOUS LE DONNEZ À UN TIERS !



**AVERTISSEMENT !
DANGER DE MORT ET RISQUE D'ACCIDENTS POUR LES BÉBÉS ET LES ENFANTS !**

Ne laissez jamais des enfants sans surveillance avec des matériaux d'emballage. Maintenez toujours les

enfants hors de la portée des matériaux d'emballage.

- Le produit peut être utilisé par des enfants âgés de 8 ans et plus ainsi que par des personnes ayant des capacités physiques, sensorielles ou mentales réduites ou manquant d'expérience et/ou de connaissances, s'ils sont surveillés ou s'ils ont été informés de l'utilisation en toute sécurité du produit et ont compris les risques liés à son utilisation. Ne laissez pas les enfants jouer avec le produit. Le nettoyage et l'entretien ne doivent pas être effectués par des enfants sans surveillance.
- Ce produit n'est pas un jouet et doit être tenu hors de la portée des enfants. Les enfants ne sont pas conscients des

dangers en relation avec l'utilisation des appareils électriques.

DANGER ! Risque d'étouffement !

Les enfants peuvent avaler les petites pièces fournies (par ex. vis) et peuvent s'étouffer. Maintenez les enfants hors de la portée de la zone de travail durant le montage.

- N'utilisez pas le produit s'il présente des dommages visibles.
- Ne plongez jamais le produit dans de l'eau ou tout autre liquide !
- Ne réalisez pas de modifications ou de réparations sur le produit. Le module LED intégré et le pilote LED intégré ne peuvent pas être remplacés.
- Si les diodes LED ne fonctionnent plus à la fin de leur durée d'utilisation, le produit doit être remplacé dans son ensemble.
- Le cordon d'alimentation de ce produit ne peut pas être remplacé. Si le cordon d'alimentation est endommagé, le produit doit être mis au rebut.



Risque d'électrocution pouvant entraîner la mort

- Avant chaque branchement sur le secteur, vérifiez si le produit présente des dommages. Si vous découvrez le moindre dommage, n'utilisez jamais le produit.
- Protégez le cordon d'alimentation des bords tranchants, des sollicitations mécaniques ou des surfaces chaudes.
- Avant le nettoyage, débranchez la fiche de secteur de la prise de courant.
- Débranchez le produit du réseau électrique lorsqu'il n'est pas utilisé sur une longue période (par ex. durant les vacances).

- Avant toute utilisation, assurez-vous que la tension de réseau disponible correspond bien à la tension de fonctionnement (230 V~, 50 Hz) requise pour le produit. Si ce n'est pas le cas, n'utilisez pas le produit.

PRUDENCE ! Risque de brûlures !

Pour éviter des brûlures, soyez certain que le produit est éteint et attendez au moins 15 minutes qu'il refroidisse avant de le toucher. Le produit peut devenir très chaud.

- La surface accessible devient très chaude lorsque la lampe fonctionne.



RISQUE D'INCENDIE ! Positionnez le produit de telle sorte qu'il soit éloigné d'au moins 1,0 mètre du matériel à éclairer. Un développement de chaleur au-dessus de la normale peut conduire à un incendie.

-  **AVERTISSEMENT !** N'allumez pas la lumière lorsque le produit est dirigé vers une surface inflammable. La surface éclairée pourrait chauffer ou s'enflammer.
- Ne placez pas de bougies allumées ou d'autres flammes sur ou à proximité du produit.
- N'utilisez pas le produit à proximité de sources de chaleur, par ex. près de radiateurs ou d'autres appareils qui produisent de la chaleur.
- Le produit ne peut être utilisé qu'avec le ballast intégré des diodes LED.
- Tant que le produit est relié à l'alimentation électrique, le produit continuera à consommer un peu d'énergie même s'il est éteint. Pour l'éteindre complètement, débranchez la fiche de secteur de la prise de courant.
- Afin de maintenir l'indice de protection contre la poussière/l'eau (seulement

HG12248-BS ; fiche de secteur seulement pour l'intérieur), la fiche de secteur peut être uniquement branchée sur une prise de courant compatible ayant le même indice de protection IP.

- Des lampes ne doivent pas être raccordées en série.
- Vous pouvez soit suspendre le produit, soit le poser sur une surface plane et stable, par ex. sur le sol ou une table.
- Le produit ne doit pas être utilisé comme lampe portable.
- Ne montez pas le produit sur un mur ou un plafond. Le produit ne doit être utilisé que conformément à la description figurant dans ce mode d'emploi.

● **Mise en service**

● **Déballer le produit**

1. Sortez le produit de l'emballage. Retirez tous les matériaux d'emballage et films de protection du produit.
2. Vérifiez que toutes les pièces sont présentes et que le contenu de l'emballage listé est complet (voir « Contenu de l'emballage »).
3. Vérifiez si le produit et toutes les pièces sont en bon état. Si vous constatez une détérioration ou un défaut, n'utilisez pas le produit mais procédez comme décrit au chapitre « Garantie ».

● **Positionnement du produit**

(Fig. E, F)

⚠ PRUDENCE ! Risque de blessures !
Faites attention à la position de vos mains lorsque vous déployez ou repliez le pied [5]. Il existe un risque d'écrasement des doigts.

1. Dévissez les deux vis en forme d'étoile [7].

2. Déployez le pied [5] jusqu'à la butée.
3. Vissez les deux vis en forme d'étoile [7].
4. Positionnez le produit sur une surface stable et horizontale.
5. Vérifiez la stabilité du produit.

● **Utilisation**

● **Allumer et éteindre le produit**

⚠ ATTENTION ! Risque de dégâts matériels ! Ne déplacez pas le cordon d'alimentation [8] du produit après avoir branché la fiche de secteur dans une prise de courant. Il y a un risque que le produit glisse ou bascule.

ⓘ INFO : Raccordez la fiche de secteur [8] à une prise de courant IPX4 lorsque vous utilisez le produit à l'extérieur.

Branchez la fiche de secteur [8] sur une prise de courant compatible.

Allumer : Appuyez sur l'interrupteur marche/arrêt [4] vers la position **I** (luminosité normale) ou **II** (luminosité maxi).

Éteindre : Appuyez sur l'interrupteur marche/arrêt [4] vers la position **O**.

● **Raccorder un appareil externe à la prise**

⚠ AVERTISSEMENT ! Risque d'incendie ! Ne branchez jamais un appareil dont la puissance consommée totale dépasse 2500 W (HG12248/ HG12248-FR/HG12248-BS) ou 2300 W (HG12248-CH).

⚠ AVERTISSEMENT ! Risque d'électrocution ! De l'eau peut s'infiltrer dans le produit si vous raccordez un appareil avec une fiche non étanche. Si vous utilisez le produit à l'extérieur, assurez-vous que l'appareil à raccorder sur la prise [3] dispose d'une fiche de secteur étanche.

Pour HG12248/HG12248-FR :

- La prise **3** n'est protégée que selon l'indice IPX4.
- Branchez uniquement une fiche IPX4 appropriée pour une utilisation à l'extérieur.

Pour HG12248-BS :

1. Ouvrez le couvercle de la prise **2**.
2. Raccordez la fiche de secteur de votre appareil sur la prise **3**.
3. Fermez le couvercle de la prise **2**.
4. Bloquez le couvercle de la prise **2** grâce au verrouillage **2a**.

Pour HG12248-CH :

- La prise **3** n'est protégée que selon l'indice IPX5.
 - Branchez uniquement une fiche IPX5 appropriée pour une utilisation à l'extérieur.
1. Ouvrez le couvercle de la prise **2**.
 2. Raccordez la fiche de secteur de votre appareil sur la prise **3**.
 3. Après l'utilisation, débranchez la fiche de secteur de votre appareil de la prise **3**. Fermez le couvercle de la prise **2**.

● Nettoyage

- Ne plongez jamais le produit dans de l'eau ou tout autre liquide. Le produit peut être endommagé par cette action.
- Avant le nettoyage :
 - Débranchez la fiche de secteur **8** de la prise de courant.
 - Laissez le produit refroidir.
 - Fermez le couvercle de la prise **2**.

- Nettoyez le produit avec un chiffon légèrement humidifié non pelucheux et un nettoyeur doux.

● Mise au rebut

L'emballage se compose de matières recyclables pouvant être mises au rebut dans les déchetteries locales.



Veillez respecter l'identification des matériaux d'emballage pour le tri sélectif, ils sont identifiés avec des abréviations (a) et des chiffres (b) ayant la signification suivante : 1-7 : plastiques/20-22 : papiers et cartons/80-98 : matériaux composite.

Produit :

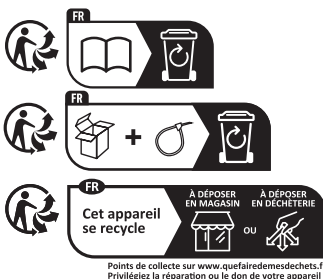

Le produit ainsi que les accessoires et les matériaux d'emballage sont recyclables et relèvent de la responsabilité élargie du producteur. Éliminez-les séparément, en suivant l'Info-tri illustrée, dans l'intérêt d'un meilleur traitement des déchets.

Le logo Triman n'est valable qu'en France.



Votre mairie ou votre municipalité vous renseigneront sur les possibilités de mise au rebut des produits usagés.



Afin de contribuer à la protection de l'environnement, veuillez ne pas jeter votre produit usagé dans les ordures ménagères, mais éliminez-le de manière appropriée.

Pour obtenir des renseignements concernant les points de collecte et leurs horaires d'ouverture, vous pouvez contacter votre municipalité.

● **Garantie**

Article L217-16 du Code de la consommation

Lorsque l'acheteur demande au vendeur, pendant le cours de la garantie commerciale qui lui a été consentie lors de l'acquisition ou de la réparation d'un bien meuble, une remise en état couverte par la garantie, toute période d'immobilisation d'au moins sept jours vient s'ajouter à la durée de la garantie qui restait à courir. Cette période court à compter de la demande d'intervention de l'acheteur ou de la mise à disposition pour réparation du bien en cause, si cette mise à disposition est postérieure à la demande d'intervention.

Indépendamment de la garantie commerciale souscrite, le vendeur reste tenu des défauts de conformité du bien et des vices rédhibitoires dans les conditions prévues aux articles L217-4 à L217-13 du Code de la consommation et aux articles 1641 à 1648 et 2232 du Code Civil.

Article L217-4 du Code de la consommation

Le vendeur livre un bien conforme au contrat et répond des défauts de conformité existant lors de la délivrance.

Il répond également des défauts de conformité résultant de l'emballage, des instructions de montage ou de l'installation lorsque celle-ci a été mise à sa charge par le contrat ou a été réalisée sous sa responsabilité.

Article L217-5 du Code de la consommation

Le bien est conforme au contrat :

- 1° S'il est propre à l'usage habituellement attendu d'un bien semblable et, le cas échéant :
 - s'il correspond à la description donnée par le vendeur et posséder les qualités que celui-ci a présentées à l'acheteur sous forme d'échantillon ou de modèle ;
 - s'il présente les qualités qu'un acheteur peut légitimement attendre eu égard aux déclarations publiques faites par le vendeur, par le producteur ou par son représentant, notamment dans la publicité ou l'étiquetage ;
- 2° Ou s'il présente les caractéristiques définies d'un commun accord par les parties ou être propre à tout usage spécial recherché par l'acheteur, porté à la connaissance du vendeur et que ce dernier a accepté.

Article L217-12 du Code de la consommation

L'action résultant du défaut de conformité se prescrit par deux ans à compter de la délivrance du bien.

Article 1641 du Code civil

Le vendeur est tenu de la garantie à raison des défauts cachés de la chose vendue qui la rendent impropre à l'usage auquel on la destine, ou qui diminuent tellement cet usage que l'acheteur ne l'aurait pas acquise, ou n'en aurait donné qu'un moindre prix, s'il les avait connus.

Article 1648 1er alinéa du Code civil

L'action résultant des vices rédhibitoires doit être intentée par l'acquéreur dans un délai de deux ans à compter de la découverte du vice.

Les pièces détachées indispensables à l'utilisation du produit sont disponibles pendant la durée de la garantie du produit.

Le produit a été fabriqué selon des critères de qualité stricts, et contrôlé consciencieusement avant sa livraison. En cas de défaut de matériau ou de fabrication, vous avez des droits légaux vis-à-vis du vendeur du produit. Vos droits légaux ne sont en aucun cas limités par notre garantie mentionnée ci-dessous.

La garantie de ce produit est de 3 ans à partir de la date d'achat. La période de garantie commence à la date d'achat. Conservez l'original de la preuve d'achat dans un endroit sûr car ce document est nécessaire pour prouver l'achat.

Tout dommage ou défaut déjà présent au moment de l'achat doit être signalé immédiatement après le déballage du produit.

Si le produit présente un défaut de matériau ou de fabrication dans les 3 ans qui suivent la date d'achat, nous le réparerons ou le remplacerons – à notre choix – gratuitement pour vous. La période de garantie n'est pas prolongée par une demande de garantie acceptée. Cette mesure s'applique également pour les pièces remplacées et réparées.

Cette garantie est annulée si le produit a été endommagé ou utilisé ou entretenu de manière incorrecte.

La garantie couvre les défauts de matériels et de fabrication. Cette garantie ne couvre pas les pièces du produit soumises à une usure normale, et qui sont donc considérées comme des pièces d'usure (par exemple les piles, tuyaux, les cartouches d'encre), ni les dommages aux pièces fragiles, par exemple les interrupteurs ou les pièces en verre.

● Faire valoir sa garantie

Afin de garantir la rapidité de traitement de votre demande, veuillez tenir compte des indications suivantes :

Pour toute demande, veuillez conserver le ticket de caisse et le numéro de référence de l'article (IAN 500080_2504) au titre de preuves d'achat.

Le numéro de référence de l'article est indiqué sur la plaque signalétique du produit, sur une gravure présente sur celui-ci, sur la page de couverture de votre manuel (en bas à gauche) ou sur l'autocollant placé sur la face arrière ou inférieure du produit.

En cas de dysfonctionnement de l'appareil ou de tout autre défaut, contactez en premier lieu le service après-vente par téléphone ou par e-mail aux coordonnées indiquées ci-dessous.

Tout produit considéré comme défectueux peut alors être envoyé sans frais de port supplémentaires au service clientèle indiqué, accompagné de la preuve d'achat (ticket de caisse) et d'une description écrite du défaut mentionnant également sa date d'apparition.



Le site parkside-diy.com vous permet de visualiser et de télécharger ce mode d'emploi ainsi que de nombreux autres manuels. Ce code QR vous permet d'accéder directement au site parkside-diy.com. Sélectionnez votre pays

et cherchez les modes d'emploi dans le champ de recherche. Le numéro de référence de l'article (IAN) 500080_2504 vous permet d'accéder au mode d'emploi se rapportant à votre article.

● Service après-vente

FR Service après-vente France

Tél.: 0800907612

Formulaire de contact sur
parkside-diy.com

IAN 500080_2504

BE Service après-vente Belgique

Tél.: 080012614

Formulaire de contact sur
parkside-diy.com

IAN 500080_2504

CH Service après-vente Suisse

Tél.: 0800563601



Formulaire de contact sur
parkside-diy.com

IAN 500080_2504



Lijst van gebruikte pictogrammen/symbolen	Pagina	33
Beknopte handleiding	Pagina	34
Beoogd gebruik	Pagina	34
Leveringsomvang	Pagina	34
Lijst van onderdelen	Pagina	34
Technische gegevens	Pagina	34
Algemene veiligheidsaanwijzingen	Pagina	35
Ingebruikname	Pagina	37
Product uitpakken	Pagina	37
Product neerzetten	Pagina	37
Toepassing	Pagina	37
Product in- en uitschakelen	Pagina	37
Extern apparaat aansluiten op de contactdoos	Pagina	37
Schoonmaken	Pagina	38
Afvoer	Pagina	38
Garantie	Pagina	39
Afwikkeling in geval van garantie	Pagina	39
Service	Pagina	40

Lijst van gebruikte pictogrammen/symbolen

	<p>GEVAAR! – Duidt op een gevaar met een hoog risico dat ernstig letsel of de dood tot gevolg kan hebben, als dit niet wordt voorkomen (bijv. verstikkingsgevaar)</p>		<p>Wisselstroom/-spanning</p>
	<p>WAARSCHUWING! – Duidt op een gevaar met een middelmatig risico dat ernstig letsel of de dood tot gevolg kan hebben, als dit niet wordt voorkomen (bijv. gevaar voor elektrische schokken)</p>		<p>Stof- en spatwaterbestendig (IP54) voor LED-werkschijnwerpers (m.u.v. de contactdozen)</p>
	<p>VOORZICHTIG! – Duidt op een gevaar met een laag risico dat licht tot matig letsel tot gevolg kan hebben, als dit niet wordt voorkomen (bijv. verbrandingsgevaar)</p>		<p>Spatwaterbestendig (alleen contactdoos)</p>
	<p>OPGELET! – Waarschuwt voor mogelijke schade aan eigendommen (bijv. risico op kortsluiting)</p>		<p>Waterbestendig (alleen contactdoos)</p>
	<p>INFO: Dit symbool met de aanduiding “Info” duidt op verdere nuttige informatie.</p>		<p>Lengte van het aansluitsnoer: 3 m</p>
	<p>Minimumafstand tot het te verlichten materiaal</p>		<p>Het product is ontworpen om sterke mechanische belasting te weerstaan</p>
	<p>Niet geschikt voor ruimteverlichting binnenshuis</p>	 	<p>Veiligheidsaanwijzingen Aanwijzingen voor het gebruik</p>
	<p>Het CE-teken bevestigt dat het product voldoet aan de betreffende EU-richtlijnen.</p>		<p>VOORZICHTIG. Heet oppervlak!</p>

LED-WERKSCHIJNWERPER

● **Beknopte handleiding**

Bij dit document gaat het om een verkorte versie van de volledige gebruiksaanwijzing. Door het scannen van de QR-code komt u direct op parkside-diy.com. Selecteer daar uw land en zoek via de zoekfunctie naar de gebruiksaanwijzingen. Door het invoeren van het artikelnummer (IAN) 500080_2504 komt u bij de gebruiksaanwijzingen voor uw artikel. De beknopte handleiding maakt deel uit van dit product. Maak u voor het gebruik van het product vertrouwd met alle bedienings- en veiligheidsinstructies. Bewaar de beknopte handleiding goed en overhandig ook alle documenten als u het product aan derden geeft.

● **Beoogd gebruik**

- Dit product is geschikt voor gebruik onder zware omstandigheden.
- Dit product is uitsluitend geschikt voor privé-gebruik in buitenruimtes.
- Dit product is niet bestemd voor commercieel of ander gebruik.

● **Technische gegevens**

Model:	HG12248	HG12248-FR	HG12248-BS	HG12248-CH
Voedingsspanning:	230 V~, 50 Hz			
Totaal energieverbruik:	43,5 W			
Beschermingsklasse:	I			
Uitgangsvermogen via de contactdoos:	max. 2500 W			max. 2300 W

-  Dit product is niet geschikt voor de verlichting van kamers in privéhuishoudens.

● **Leveringsomvang**

- 1 LED-werkschijnwerper
- 1 Gebruiksaanwijzing

● **Lijst van onderdelen**

Sla, voordat u verder leest, de bladzijde met afbeeldingen open en maak uzelf met alle functies van het product vertrouwd.

Afbeelding A, B, C, D:

- 1 Greep
- 2 Contactdoosdeksel
- 3 Contactdoos
- 4 Aan/uit-schakelaar
- 5 Voet
- 6 LED-paneel
- 7 Sterkklenschroef
- 8 Aansluitsnoer met netstekker

Afbeelding D:

- 2a Vergrendeling

Model:		HG12248	HG12248-FR	HG12248-BS	HG12248-CH
Afmetingen:		ca. 25,8 cm × 26 cm × 8 cm (HG12248)		ca. 25,8 cm × 26 cm × 12 cm	ca. 25,8 cm × 26 cm × 9,5 cm
		ca. 25,8 cm × 26 cm × 7 cm (HG12248-FR)			
Gewicht:		ca. 1300 g			
Projectieoppervlak:		ca. 450 cm ²			
Certificering:		GS	-	-	-
Bescher- mings- wijze	Product (behalve de contactdoos):	IP54 ¹	IP54 ^{1,3}	IP54 ^{1,3}	IP54 ¹
	Contactdoos:	IPX4 ²	IPX4 ^{2,4}	IPX4 ^{2,5}	IPX5 ⁶
Dit product bevat een lichtbron van de energie-efficiëntieklasse "F".					
<ol style="list-style-type: none"> ¹ Bescherming tegen stof/spatwater ² Spatkraag ³ Netstekker alleen voor gebruik binnenshuis ⁴ Alleen bij gesloten contactdoosdeksel (zonder ingestoken netstekker) ⁵ Alleen bij gesloten contactdoosdeksel ⁶ Bescherming tegen sproeiwater 					



Algemene veiligheidsaanwijzingen

MAAK U, VOORDAT U HET PRODUCT GEBRUIKT, VERTROUWD MET ALLE VEILIGHEIDSAANWIJZINGEN EN GEBRUIKSAANWIJZINGEN! ALS U DIT PRODUCT AAN IEMAND ANDERS DOORGEeft, GEEF DAN OOK ALLE DOCUMENTATIE MEE!



**WAARSCHUWING!
LEVENSGEVAAR EN KANS OP
ONGEVALLLEN VOOR PEUTERS
EN KINDEREN!**

Laat kinderen nooit zonder toezicht achter met het verpakkingsmateriaal. Houd kinderen altijd uit de buurt van het verpakkingsmateriaal.

- Dit product kan door kinderen vanaf 8 jaar alsook door personen met een lichamelijke, sensorische of geestelijke handicap of een gebrek aan ervaring en/of kennis gebruikt worden zolang ze onder toezicht staan of over veilig gebruik van het product zijn geïnstrueerd en de daaraan verbonden risico's begrijpen. Laat kinderen niet met het product spelen. Schoonmaken en onderhoud mogen niet door kinderen worden uitgevoerd tenzij ze onder toezicht staan.
- Dit product is geen speelgoed en het moet buiten bereik van kinderen worden gehouden. Kinderen zijn zich niet bewust van de gevaren waarmee gebruik van elektrische apparaten gepaard gaat.

GEVAAR! Verstikkingsgevaar!

Kinderen kunnen meegeleverde kleine onderdelen (bijv. schroeven) inslikken en daarin stikken. Houd kinderen tijdens de installatie uit de buurt van de werkplek.

- Gebruik het product niet als het er zichtbaar beschadigd uitziet.
- Dompel het product nooit onder in water of in andere vloeistoffen!
- Verander niets aan het product en repareer het evenmin. De ingebouwde LED-module en de ingebouwde LED-driver kunnen niet worden vervangen.
- Als de LEDs aan het einde van hun gebruiksduur niet meer werken, gooï het gehele product dan weg.
- Het aansluitsnoer van dit product kan niet worden vervangen. Mocht het aansluitsnoer beschadigd is, dan moet het product verwijderd worden.



Levensgevaar door elektrische schokken

- Controleer het product iedere keer voordat u het aansluit op het elektriciteitsnet, op mogelijke beschadigingen. Gebruik het product nooit als u beschadigingen constateert.
- Bescherm het aansluitsnoer tegen scherpe kanten, mechanische belasting en hete oppervlakken.
- Trek altijd voor elke schoonmaakbeurt de netstekker uit de contactdoos.
- Koppel het product los van het elektriciteitsnet als u het langere tijd niet gebruikt (bijv. vakantie).
- Zorg ervoor dat de beschikbare netspanning overeenkomt met de vereiste bedrijfsspanning van het product (230 V~, 50 Hz) voordat u het gebruikt.

Monteer het product niet als dit niet het geval is.

- **VOORZICHTIG! Gevaar voor verbrandingen!** Controleer om brandwonden te vermijden of het product uitgeschakeld is en minstens 15 minuten heeft kunnen afkoelen voor het aan te raken. Het product kan erg heet worden.

- Het toegankelijke oppervlak wordt zeer heet als de lamp gebruikt wordt.



BRANDGEVAAR! Zet het product zo neer dat het op een afstand van minimaal 1,0 meter verwijderd is van het materiaal dat verlicht moet worden. Overmatige warmteontwikkeling kan brand veroorzaken.

- **WAARSCHUWING!** Zet de lamp niet aan als het product gericht is op een brandbaar oppervlak. Het bestraalde oppervlak kan oververhit raken en ontbranden.
- Plaats geen brandende kaarsen of andere open vlammen op of in de buurt van het product.
- Gebruik het product niet in de buurt van warmtebronnen zoals bijv. radiatoren of andere apparaten die warmte afgeven.
- Het product mag uitsluitend met het geïntegreerde LED-voorschakelapparaat worden gebruikt.
- Als het product is uitgeschakeld, maar nog steeds met het elektriciteitsnet is verbonden, verbruikt het nog steeds een geringe hoeveelheid energie. Trek de netstekker uit de contactdoos om het product volledig uit te schakelen.
- De netstekker mag alleen in een contactdoos van dezelfde IP-beschermingsklasse worden gestoken om de beschermingsgraad tegen stof/water te behouden (alleen

HG12248-BS; netstekker uitsluitend voor binnenbereik).

- De lampen mogen niet in serie worden geschakeld.
- U kunt het product ophangen of op een vlakke, stabiele ondergrond plaatsen, zoals een vloer of tafel.
- Het product mag niet worden gebruikt als handlamp.
- Hang het product niet aan een muur of een plafond. Het product mag alleen worden gebruikt zoals beschreven in deze gebruiksaanwijzing.

● **Ingebruikname**

● **Product uitpakken**

1. Haal het product uit de verpakking. Verwijder al het verpakkingsmateriaal en beschermfolie.
2. Controleer of alle onderdelen aanwezig zijn en of de beschrijving van het meegeleverde volledig is (zie "Leveringsomvang").
3. Controleer of het product en alle onderdelen in goede staat zijn. Mocht u een beschadiging of een defect vaststellen, gebruik het product dan niet, maar ga te werk zoals beschreven in het hoofdstuk "Garantie".

● **Product neerzetten**

(Afb. E, F)

⚠ VOORZICHTIG! Risico op letsel! Let er goed op waar uw handen zich bevinden als u de voet **5** uit- of inklapt. Het risico bestaat dat uw vingers bekneld raken.

1. Draai de beide sterklemschroeven **7** los.
2. Klap de voet **5** tot de aanslag uit.

3. Draai beide sterklemschroeven **7** vast.
4. Plaats het product op een stabiel, horizontaal oppervlak.
5. Controleer of het product stevig staat.

● **Toepassing**

● **Product in- en uitschakelen**

⚠ OPGELET! Kans op materiële schade!

Verleg het aansluitsnoer **8** van het product niet nadat u de netstekker in een contactdoos hebt gestoken. Er is een kans dat het product gaat schuiven of omvalt.

- ① **INFO:** Steek de netstekker **8** alleen in een IPX4-contactdoos, als u het product buitenshuis gebruikt.
- Steek de netstekker **8** in een daarvoor geschikte contactdoos.
- Inschakelen:** Druk aan/uit-schakelaar **4** in stand **I** (normale helderheid) of **II** (maximale helderheid).
- Uitschakelen:** Druk de aan/uit-schakelaar **4** op stand **O**.

● **Extern apparaat aansluiten op de contactdoos**

⚠ WAARSCHUWING! Brandgevaar! Sluit geen apparaat aan waarvan het totale stroomverbruik hoger is dan 2500 W (HG12248/HG12248-FR/HG12248-BS) of 2300 W (HG12248-CH).

⚠ WAARSCHUWING! Risico voor elektrische schokken! Er kan water in het product komen als u een apparaat aansluit met een niet-waterdichte stekker. Als u het product buitenshuis gebruikt, zorg er dan voor dat het apparaat dat u op de contactdoos **3** wilt aansluiten een waterdichte netstekker heeft.

Voor HG12248/HG12248-FR:

- De contactdoos [3] is alleen beveiligd conform IPX4.
- Gebruik buitenshuis alleen een passende IPX4-stekker.

Voor HG12248-BS:

1. Open de contactdoosdeksel [2].
2. Sluit de netstekker van uw apparaat aan op de contactdoos [3].
3. Sluit het contactdoosdeksel [2].
4. Vergrendel het contactdoosdeksel [2] met de vergrendeling [2a].

Voor HG12248-CH:

- De contactdoos [3] is alleen beveiligd conform IPX5.
- Gebruik buitenshuis alleen een passende IPX5-stekker.

1. Open de contactdoosdeksel [2].
2. Sluit de netstekker van uw apparaat aan op de contactdoos [3].
3. Trek na elk gebruik altijd de netstekker uit de contactdoos [3]. Sluit het contactdoosdeksel [2].

● Schoonmaken

- Dompel het product nooit onder in water of andere vloeistoffen. Anders kan het product beschadigd worden.
- Voor het schoonmaken:
 - Trek de netstekker [8] uit de contactdoos.
 - Laat het product afkoelen.
 - Sluit het contactdoosdeksel [2].
- Reinig het product alleen met een enigszins vochtig, pluisvrij doekje en een mild schoonmaakmiddel.

● Afvoer

De verpakking bestaat uit milieuvriendelijke grondstoffen die u via de plaatselijke recyclingcontainers kunt afvoeren.



Neem de aanduiding van de verpakkingsmaterialen voor de afvalscheiding in acht. Deze zijn gemarkeerd met de afkortingen (a) en een cijfers (b) met de volgende betekenis: 1–7: kunststoffen/ 20–22: papier en vezelplaten/ 80–98: composietmaterialen.

Product:

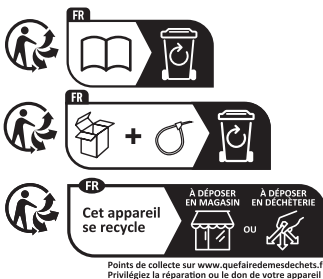

Het product, waaronder het toebehoren, en de verpakkingsmaterialen kunnen worden gerecycled en zijn onderhevig aan een uitgebreide verantwoordelijkheid van de fabrikant.

Gooi ze apart weg, overeenkomstig de aangegeven Info-tri (informatie over afvalscheiding), voor een beter afvalbeheer.

Het Triman-logo geldt alleen voor Frankrijk.



Informatie over de mogelijkheden om het uitgediende product na gebruik te verwijderen, verstrekt uw gemeentelijke overheid.



Gooi het afgedankte product omwille van het milieu niet weg via het huisvuil, maar geef het af bij het daarvoor bestemde depot of het gemeentelijke milieupark. Over afgifteplaatsen en hun openingstijden kunt u zich bij uw aangewezen instantie informeren.

● Garantie

Het product werd volgens strenge kwaliteitsrichtlijnen gemaakt en voor de uitlevering zorgvuldig gecontroleerd. In geval van materiaal- of fabricagefouten hebt u tegenover de verkoper van het product wettelijke rechten. Uw wettelijke rechten worden op geen enkele manier door onze hieronder vermelde garantie beperkt.

De garantie voor dit product bedraagt 3 jaar vanaf aankoopdatum. De garantieperiode gaat in op de datum van aankoop. Bewaar het originele bewijs van aankoop op een veilige plek aangezien dit document nodig is als bewijs.

Alle beschadigingen of gebreken die reeds op het moment van aankoop aanwezig zijn, moeten meteen na het uitpakken van het product worden gemeld.

Mocht het product binnen 3 jaar na aankoopdatum een materiaal- of fabricagefout vertonen, zullen wij het – naar onze keuze – gratis voor u repareren of vervangen. De garantieperiode wordt door een plaatsgevonden garantieverlening niet verlengd. Dit geldt ook voor vervangen en gerepareerde onderdelen.

Deze garantie vervalt als het product werd beschadigd of onjuist is gebruikt of onderhouden.

De garantie dekt materiaal- en fabricagefouten af. Deze garantie dekt geen productonderdelen die aan normale slijtage onderhevig zijn en daarom als verbruiksartikelen worden beschouwd (bv. batterijen, slangen, inktpatronen), noch dekt zij schade aan breekbare onderdelen, bv. schakelaars of onderdelen die van glas zijn gemaakt.

● Afwikkeling in geval van garantie

Volg de volgende aanwijzingen op voor een snelle behandeling van uw probleem:

Houd bij alle vragen alstublieft de kassabon en het artikelnummer (IAN 500080_2504) als bewijs van aankoop bij de hand.

Het artikelnummer kunt u vinden op het typeplaatje van het product, een gravure op het product, het titelblad van uw gebruiksaanwijzing (linksonder) of de sticker op de achter- of onderkant van het product.

Neem bij problemen of overige gebreken met het product eerst contact op met de hieronder vermelde service-afdeling, telefonisch of per e-mail.

Een als defect aangemerkt product kunt u dan samen met het aankoopbewijs (kassabon) en een uitleg over het probleem of gebrek en wanneer het zich heeft voorgedaan gratis naar het aan u meegegeelde service-adres opsturen.



Op parkside-diy.com kunt u deze en vele andere handleidingen inzien en downloaden. Met deze QR-code komt u direct op parkside-diy.com. Selecteer daar uw land en zoek via de zoekfunctie naar de gebruiksaanwijzingen. Door het invoeren van het artikelnummer (IAN) 500080_2504 komt u bij de gebruiksaanwijzingen voor uw artikel.

● Service

(NL) Service Nederland

Tel.: 08000229556

Contactformulier op *parkside-diy.com*

IAN 500080_2504

(BE) Service België

Tel.: 080012614

















Contactformulier op *parkside-diy.com*

IAN 500080_2504



Elenco dei pittogrammi/simboli utilizzati	Pagina	42
Guida rapida	Pagina	43
Utilizzo secondo la destinazione d'uso	Pagina	43
Contenuto della confezione	Pagina	43
Elenco delle parti	Pagina	43
Dati tecnici	Pagina	43
Istruzioni generali di sicurezza	Pagina	44
Messa in funzione	Pagina	46
Disimballo del prodotto	Pagina	46
Installare il prodotto	Pagina	46
Utilizzo	Pagina	46
Accendere e spegnere il prodotto	Pagina	46
Collegamento dell'apparecchio esterno alla presa	Pagina	46
Pulizia	Pagina	47
Smaltimento	Pagina	47
Garanzia	Pagina	47
Gestione dei casi in garanzia	Pagina	48
Assistenza	Pagina	49

Elenco dei pittogrammi/simboli utilizzati

	<p>PERICOLO! – Indica un pericolo ad alto rischio che, se non evitato, causa la morte o gravi lesioni (ad es. rischio di soffocamento)</p>		<p>Corrente/tensione alternata</p>
	<p>AVVERTENZA! – Indica un pericolo a medio rischio che, se non evitato, può causare la morte o gravi lesioni (ad es. rischio di scosse elettriche)</p>		<p>Protetto contro la polvere e gli spruzzi d'acqua (IP54) per faro LED da lavoro (escluso presa)</p>
	<p>CAUTELA! – Indica un pericolo a basso rischio che, se non evitato, può causare lesioni lievi o di media gravità (ad es. pericolo di scottature)</p>		<p>Protetto contro gli spruzzi d'acqua (solo presa)</p>
	<p>ATTENZIONE! – Avverte di possibili danni materiali (ad es. pericolo di cortocircuito)</p>		<p>Protetto contro i getti d'acqua (solo presa)</p>
	<p>INFO: Questo simbolo con il termine “Info” contiene ulteriori utili informazioni.</p>		<p>Lunghezza del cavo di alimentazione: 3 m</p>
	<p>Distanza minima dal materiale illuminato</p>		<p>Il prodotto è progettato per resistere a carichi meccanici elevati</p>
	<p>Non adatto per l'illuminazione di ambienti domestici</p>	 	<p>Istruzioni di sicurezza Istruzioni</p>
	<p>Il marchio CE conferma la conformità alle direttive UE applicabili al prodotto.</p>		<p>CAUTELA. Superficie calda!</p>

FARO LED DA LAVORO

● Guida rapida

Questo documento è un'edizione abbreviata delle istruzioni per l'uso complete. Facendo la scansione del codice QR potete accedere direttamente a parksid-diy.com. Scegliete il vostro paese e cercate le istruzioni per l'uso attraverso la maschera di ricerca. Inserendo il codice articolo (IAN) 500080_2504 accedete alle istruzioni per l'uso relative al vostro articolo. La Guida rapida è parte integrante di questo prodotto. Prima di usare il prodotto, leggere attentamente tutte le istruzioni per l'uso e le avvertenze per la sicurezza. Conservare bene la Guida rapida e in caso di cessione del prodotto a terzi, consegnare anche tutta la documentazione.

● Utilizzo secondo la destinazione d'uso

- Questo prodotto è adatto all'uso in condizioni difficili.
- Questo prodotto è adatto solo per l'utilizzo privato in ambienti esterni.
- Questo prodotto non è destinato a usi commerciali o di altro tipo.

● Dati tecnici

Modello:	HG12248	HG12248-FR	HG12248-BS	HG12248-CH
Tensione di ingresso:	230 V~, 50 Hz			
Potenza assorbita totale:	43,5 W			
Classe di protezione:	I			
Potenza d'uscita sulla presa:	max. 2500 W			max. 2300 W

-  Questo prodotto non è indicato per un'illuminazione domestica.

● Contenuto della confezione

- 1 Faro LED da lavoro
- 1 Istruzioni per l'uso

● Elenco delle parti

Prima di leggere, aprire la pagina delle figure e familiarizzare con tutte le caratteristiche del prodotto.

Figura A, B, C, D:

- 1 Impugnatura
- 2 Coperchio della presa
- 3 Presa
- 4 Interruttore ON/OFF
- 5 Piede
- 6 Pannello LED
- 7 Vite manopola a stella
- 8 Cavo di alimentazione e spina

Figura D:

- 2a Blocco

Modello:		HG12248	HG12248-FR	HG12248-BS	HG12248-CH
Dimensioni:		ca. 25,8 cm × 26 cm × 8 cm (HG12248)		ca. 25,8 cm × 26 cm × 12 cm	ca. 25,8 cm × 26 cm × 9,5 cm
Peso:		ca. 1300 g			
Area di proiezione:		ca. 450 cm ²			
Certificazione:		GS	-	-	-
Categoria di protezione	Prodotto (escluso presa):	IP54 ¹	IP54 ^{1,3}	IP54 ^{1,3}	IP54 ¹
	Presa:	IPX4 ²	IPX4 ^{2,4}	IPX4 ^{2,5}	IPX5 ⁶
Questo prodotto contiene una sorgente luminosa di classe di efficienza energetica "F".					
<ol style="list-style-type: none"> 1 Protezione contro la polvere/protezione contro gli spruzzi 2 Protezione contro gli spruzzi 3 Spina solo per l'uso in interni 4 Solo a coperchio della presa chiuso (senza spina inserita) 5 Solo a coperchio della presa chiuso 6 Protezione contro i getti d'acqua 					



Istruzioni generali di sicurezza

PRIMA DI USARE IL PRODOTTO PER LA PRIMA VOLTA, FAMILIARIZZARE CON TUTTE LE ISTRUZIONI PER L'USO E LA SICUREZZA! IN CASO DI CESSIONE DEL PRODOTTO A TERZI, AVERE CURA DI CONSEGNARE TUTTA LA DOCUMENTAZIONE!



⚠️ AVVERTENZA! PERICOLO DI MORTE E INFORTUNIO PER BAMBINI E INFANTI!

Non lasciare mai i bambini da soli in presenza di materiale di imballaggio. Tenere sempre il materiale di imballaggio fuori dalla portata dei bambini.

- Il prodotto può essere usato da bambini di almeno 8 anni e da persone con ridotte capacità fisiche, sensoriali o intellettive, oppure prive di esperienza e di conoscenza del prodotto, solo sotto supervisione o a seguito di istruzioni per un uso sicuro del prodotto e conseguente comprensione dei rischi connessi all'utilizzo dello stesso. Non lasciare che i bambini giochino con il prodotto. La pulizia e la manutenzione non possono essere eseguite da bambini senza sorveglianza.
 - Questo prodotto non è un giocattolo e deve essere tenuto fuori dalla portata dei bambini. I bambini non sono consapevoli dei pericoli associati alla manipolazione di apparecchi elettrici.
- ⚠️ PERICOLO! Rischio di soffocamento!**
I bambini potrebbero inghiottire

piccole parti in dotazione (ad es. viti) e soffocare. Tenere i bambini lontani dall'area di lavoro durante il montaggio.

- Non utilizzare il prodotto se presenta danni visibili.
- Non immergere mai il prodotto in acqua o altri liquidi!
- Non eseguire modifiche o riparazioni al prodotto. Il modulo LED e il driver LED integrati non possono essere sostituiti.
- Se i LED smettono di funzionare alla fine della loro vita utile, l'intero prodotto deve essere sostituito.
- Il cavo di alimentazione di questo prodotto non può essere sostituito. Se il cavo di alimentazione è danneggiato, smaltire il prodotto.



Pericolo di morte per scosse elettriche

- Prima di ogni allacciamento del prodotto alla rete controllare eventuali danni. Non utilizzare mai il prodotto se si nota qualche danno.
- Proteggere il cavo di alimentazione da spigoli vivi, sollecitazioni meccaniche e superfici calde.
- Staccare la spina dalla presa prima di procedere alla pulizia.
- Scollegare il prodotto dalla rete elettrica se non viene utilizzato per un lungo periodo di tempo (ad es. durante le vacanze).
- Assicurarsi che la tensione di rete corrisponda alla tensione di esercizio richiesta del prodotto (230 V~, 50 Hz) prima di utilizzarlo. Non utilizzare il prodotto se non è questo il caso.

⚠ CAUTELA! Pericolo di ustioni! Per evitare ustioni, assicurarsi che il prodotto sia spento e si sia raffreddato

per almeno 15 minuti prima di toccarlo. Il prodotto può diventare molto caldo.

- Quando la lampada è in funzione, la superficie accessibile diventa molto calda.



PERICOLO DI INCENDIO! Posizionare il prodotto in modo che sia ad almeno 1,0 metro di distanza dal materiale da illuminare. Il calore eccessivo può causare un incendio.

- **⚠ AVVERTENZA!** Non accendere la luce quando il prodotto è diretto verso una superficie infiammabile. La superficie illuminata potrebbe surriscaldarsi o prendere fuoco.
- Non posizionare candele accese o altre fiamme libere sopra o vicino al prodotto.
- Non utilizzare il prodotto vicino a fonti di calore, ad es. radiatori o altri dispositivi che emettono calore.
- Il prodotto va utilizzato solo con il reattore per LED incorporato.
- Il prodotto, anche da spento, se è collegato all'alimentazione elettrica continuerà a consumare un po' di energia. Per spegnere completamente, togliere la spina dalla presa.
- La spina può essere collegata solo a una corrispondente presa con lo stesso grado di protezione IP per mantenere il grado di protezione da polvere/acqua (solo HG12248-BS; spina solo per uso in interni).
- Le luci non devono essere collegate in serie.
- Il prodotto può essere appeso o appoggiato su una superficie piana e stabile, ad esempio sul pavimento o su un tavolo.
- Il prodotto non può essere utilizzato come torcia.

- Non montare il prodotto a una parete o a un soffitto. Il prodotto può essere utilizzato solo come descritto nelle presenti istruzioni per l'uso.

● **Messa in funzione**

● **Disimballo del prodotto**

1. Estrarre il prodotto dalla confezione. Rimuovere tutto il materiale di imballaggio e le pellicole protettive.
2. Verificare la presenza di tutti i componenti e la completezza della fornitura descritta (vedi "Contenuto della confezione").
3. Controllare che il prodotto e tutte le parti siano in buone condizioni. Se si riscontrano danni o difetti, non utilizzare il prodotto, ma procedere come descritto nel capitolo "Garanzia".

● **Installare il prodotto**

(Fig. E, F)

⚠ CAUTELA! Rischio di lesioni! Durante l'apertura o la chiusura del piede [5], prestare attenzione alla posizione delle mani. C'è il rischio di schiacciarsi le dita.

1. Allentare entrambe le viti manopola a stella [7].
2. Aprire il piede [5] fino all'arresto.
3. Serrare entrambe le viti manopola a stella [7].
4. Posizionare il prodotto su una superficie stabile e orizzontale.
5. Controllare la stabilità del prodotto.

● **Utilizzo**

● **Accendere e spegnere il prodotto**

⚠ ATTENZIONE! Rischio di danni materiali! Non spostare il cavo di alimentazione [8] del prodotto dopo aver collegato la spina a una presa. C'è il rischio che il prodotto scivoli o si ribalti.

ⓘ INFO: Quando si utilizza il prodotto all'aperto, collegare la spina [8] a una presa IPX4.

- Inserire la spina [8] in una presa idonea.
- Accendere:** Premere l'interruttore ON/OFF [4] in posizione I (luminosità normale) o II (luminosità massima).
- Spegnere:** Premere l'interruttore ON/OFF [4] in posizione O.

● **Collegamento dell'apparecchio esterno alla presa**

⚠ AVVERTENZA! Rischio di incendio! Non collegare un apparecchio la cui potenza assorbita totale superi i 2500 W (HG12248/HG12248-FR/HG12248-BS) o i 2300 W (HG12248-CH).

⚠ AVVERTENZA! Rischio di scossa elettrica! Se si collega un apparecchio con una spina non impermeabile, nel prodotto potrebbe penetrare dell'acqua. Quando si utilizza il prodotto all'aperto, assicurarsi che l'apparecchio da collegare alla presa [3] disponga di una spina impermeabile.

Per HG12248/HG12248-FR:

- La presa [3] è protetta solo secondo lo standard IPX4.
- Inserire solo una spina IPX4 appropriata per uso esterno.

Per HG12248-BS:

1. Aprire il coperchio della presa [2].
2. Collegare la spina dell'apparecchio alla presa [3].
3. Chiudere il coperchio della presa [2].
4. Bloccare il coperchio della presa [2] con il blocco [2a].

Per HG12248-CH:

- La presa [3] è protetta solo secondo lo standard IPX5.
 - Inserire solo una spina IPX5 appropriata per uso esterno.
1. Aprire il coperchio della presa [2].
 2. Collegare la spina dell'apparecchio alla presa [3].
 3. Dopo l'uso scollegare la spina dell'apparecchio dalla presa [3].
Chiudere il coperchio della presa [2].

● Pulizia

- Non immergere mai il prodotto in acqua o altri liquidi. In caso contrario, il prodotto potrebbe subire dei danni.
- Prima della pulizia:
 - Staccare la spina [8] dalla presa.
 - Lasciar raffreddare il prodotto.
 - Chiudere il coperchio della presa [2].
- Pulire il prodotto con un panno privo di lanugine, leggermente inumidito e un detergente delicato.

● Smaltimento

L'imballaggio è composto da materiali ecologici che possono essere smaltiti presso i siti di raccolta locali per il riciclo.



Osservare l'identificazione dei materiali di imballaggio per lo smaltimento differenziato, i quali sono contrassegnati da

abbreviazioni (a) e da numeri (b) con il seguente significato: 1–7: plastiche/20–22: carta e cartone/80–98: materiali compositi.

Prodotto:

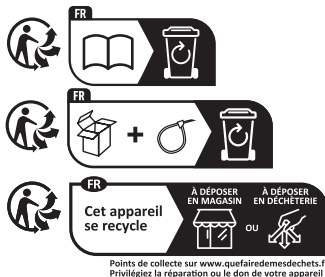

Il prodotto, i suoi accessori e i materiali di imballaggio sono riciclabili e soggetti alla responsabilità estesa del produttore. Per un migliore trattamento dei rifiuti, smaltirli separatamente seguendo i diversi simboli della raccolta differenziata.

Il logo Triman è valido solamente per la Francia.



E' possibile informarsi circa le possibilità di smaltimento del prodotto usato presso l'amministrazione comunale o cittadina.



Per questioni di tutela ambientale non gettare il prodotto usato tra i rifiuti domestici, ma provvedere invece al suo corretto smaltimento. Presso l'amministrazione competente è possibile ricevere informazioni circa i siti di raccolta e i relativi orari di apertura.

● Garanzia

Il prodotto è stato fabbricato accuratamente secondo severe direttive di qualità ed è stato controllato meticolosamente prima della consegna. In caso di difetti di materiale o fabbricazione l'acquirente può far valere diritti legali nei confronti del venditore. La nostra garanzia

sotto riportata non costituisce alcun limite ai diritti legali dell'acquirente.

Questo prodotto è garantito per 3 anni con decorrenza dalla data di acquisto. La garanzia decorre dalla data d'acquisto. Conservare lo scontrino originale in un posto sicuro perché questo documento viene richiesto come prova dell'avvenuto acquisto.

Tutti i danni o difetti presenti già al momento dell'acquisto devono essere comunicati subito dopo l'apertura della confezione.

Se entro 3 anni dalla data di acquisto di questo prodotto si rileva un difetto di materiale o di fabbricazione, noi procederemo, a nostra discrezione, alla riparazione o sostituzione gratuita del prodotto o al rimborso del prezzo di acquisto. Un eventuale intervento in garanzia non prolunga né rinnova il periodo di garanzia stesso. Ciò vale anche per le parti sostituite e riparate.

Questa garanzia decade in caso di danneggiamento oppure uso o manutenzione impropri del prodotto.

La prestazione in garanzia vale per difetti del materiale o di fabbricazione. Questa garanzia non si estende a componenti del prodotto esposti a normale logorio, che possono pertanto essere considerati come componenti soggetti a usura (esempio capacità della batteria, calcificazione, lampade, pneumatici, filtri, spazzole...). La garanzia non si estende altresì a danni che si verificano su componenti delicati (esempio interruttori, batterie, parti realizzate in vetro, schermi, accessori vari) nonché danni derivanti dal trasporto o altri incidenti.

● Gestione dei casi in garanzia

Per permetterci di risolvere rapidamente il vostro problema, procedete nel seguente modo:

Per tutte le richieste conservare lo scontrino e il codice articolo (IAN 500080_2504) a prova dell'avvenuto acquisto.

Il codice articolo si trova nell'etichetta del prodotto, come incisione sul prodotto, nella pagina del titolo di queste istruzioni (in basso a sinistra) oppure nell'adesivo apposto sul retro o sul lato inferiore del prodotto.

In caso di errori di funzionamento o altri difetti contattare innanzitutto il seguente servizio di assistenza telefonicamente o per e-mail.

Potete inviare gratuitamente all'indirizzo dell'assistenza che vi è stato fornito un eventuale prodotto difettoso, allegando la ricevuta d'acquisto (scontrino), la descrizione del tipo di difetto e l'indicazione di quando si è verificato.



Su parkside-diy.com potete visionare e scaricare questo e molti altri manuali. Con questo codice QR accedete direttamente a parkside-diy.com. Scegliete il vostro paese e cercate le istruzioni per l'uso attraverso la maschera di ricerca. Inserendo il codice articolo (IAN) 500080_2504 accedete alle istruzioni per l'uso relative al vostro articolo.

● Assistenza

IT Assistenza Italia

Tel.: 800172663

Modulo di contatto sul sito

parkside-diy.com

IAN 500080_2504

CH Assistenza Svizzera

Tel.: 0800563601

Modulo di contatto sul sito

parkside-diy.com

IAN 500080_2504

MT Assistenza Malta

Tel.: 80065168

Modulo di contatto sul sito

















parkside-diy.com

IAN 500080_2504



Lista de símbolos y pictogramas utilizados	Página	51
Guía rápida	Página	52
Uso previsto	Página	52
Volumen de suministro	Página	52
Lista de las partes	Página	52
Datos técnicos	Página	52
Indicaciones generales de seguridad	Página	53
Puesta en marcha	Página	55
Desembalar el producto	Página	55
Colocación del producto	Página	55
Uso	Página	55
Encendido o apagado del producto	Página	55
Conexión de un aparato externo a la toma de corriente	Página	55
Limpieza	Página	56
Eliminación	Página	56
Garantía	Página	57
Tramitación de la garantía	Página	57
Asistencia	Página	58

Lista de símbolos y pictogramas utilizados

	<p>¡PELIGRO! – Identifica un peligro de nivel alto que, si no se evita, tiene como consecuencia una lesión grave o incluso la muerte (p. ej., peligro de asfixia)</p>		<p>Tensión/corriente alterna</p>
	<p>¡ADVERTENCIA! – Identifica un peligro de nivel medio que, si no se evita, puede tener como consecuencia una lesión grave o incluso la muerte (p. ej., riesgo de descarga eléctrica)</p>		<p>Protección contra polvo y salpicaduras de agua (IP54) para el foco de trabajo LED (excepto la toma de corriente)</p>
	<p>¡CUIDADO! – Identifica un peligro de nivel bajo que, si no se evita, puede tener como consecuencia una lesión leve o moderada (p. ej., peligro de escaldadura)</p>		<p>Protección contra salpicaduras de agua (solo la toma de corriente)</p>
	<p>¡ATENCIÓN! – Advierte de posibles daños materiales (p. ej., peligro de cortocircuito)</p>		<p>Protección contra chorros de agua (solo la toma de corriente)</p>
	<p>INFORMACIÓN: Este símbolo con la palabra de señalización “Información” ofrece más información útil.</p>		<p>Longitud del cable de conexión: 3 m</p>
	<p>Distancia mínima al material a iluminar</p>		<p>El producto ha sido concebido para resistir cargas mecánicas fuertes</p>
	<p>No es apropiado para iluminación ambiental de estancias domésticas</p>		<p>Indicaciones de seguridad Instrucciones de manipulación</p>
	<p>El marcado CE ratifica la conformidad con las directivas de la UE aplicables al producto.</p>		<p>CUIDADO. ¡Superficie caliente!</p>

FOCO DE TRABAJO LED

● Guía rápida

Este documento se trata de una copia impresa acortada del manual de instrucciones completo. Escaneando el código QR accede directamente a parksid-diy.com. Seleccione su país y busque los manuales de instrucciones a través de la máscara de búsqueda. Introduciendo el número de artículo (IAN) 500080_2504 accede al manual de instrucciones de su artículo. La guía rápida es parte integrante de este producto. Familiarícese con todas las indicaciones de uso y seguridad antes de comenzar a utilizar el producto. Conserve esta guía rápida y proporcione todos los documentos en caso de entregar el producto a terceros.

● Uso previsto

- Este producto es apropiado para su uso en condiciones adversas.
- Este producto solo es apropiado para un uso privado en exteriores.
- Este producto no ha sido concebido para un uso comercial o cualquier otra utilización diferente.

● Datos técnicos

Modelo:	HG12248	HG12248-FR	HG12248-BS	HG12248-CH
Tensión de entrada:	230 V~, 50 Hz			
Consumo de potencia total:	43,5 W			
Clase de protección:	I			
Potencia de salida a través de la toma de corriente:	máx. 2500 W			máx. 2300 W

-  Este producto no es apto para la iluminación ordinaria de las habitaciones domésticas.

● Volumen de suministro

- 1 Foco de trabajo LED
- 1 Manual de instrucciones

● Lista de las partes

Antes de comenzar a leer el manual, vaya a la página con las figuras y familiarícese con todas las funciones del producto.

Figura A, B, C, D:

- 1 Agarre
- 2 Tapa de la toma de corriente
- 3 Toma de corriente
- 4 Interruptor de encendido/apagado
- 5 Pata de apoyo
- 6 Panel LED
- 7 Tornillo con empuñadura en estrella
- 8 Cable de conexión con enchufe

Figura D:

- 2a Bloqueo

Modelo:		HG12248	HG12248-FR	HG12248-BS	HG12248-CH
Dimensiones:		aprox. 25,8 cm × 26 cm × 8 cm (HG12248) aprox. 25,8 cm × 26 cm × 7 cm (HG12248-FR)		aprox. 25,8 cm × 26 cm × 12 cm	aprox. 25,8 cm × 26 cm × 9,5 cm
Peso:		aprox. 1300 g			
Superficie de proyección:		aprox. 450 cm ²			
Certificación:		GS	-	-	-
Tipo de protección	Producto (excepto la toma de corriente):	IP54 ¹	IP54 ^{1,3}	IP54 ^{1,3}	IP54 ¹
	Toma de corriente:	IPX4 ²	IPX4 ^{2,4}	IPX4 ^{2,5}	IPX5 ⁶
Este producto contiene una fuente de luz de clase de eficiencia energética "F".					
¹ Protección contra el polvo/protección contra salpicaduras ² Protección contra salpicaduras ³ El enchufe está destinado únicamente al uso en interiores ⁴ Solo si la tapa de la toma de corriente está cerrada (sin el enchufe conectado) ⁵ Solo si la tapa de la toma de corriente está cerrada ⁶ Protección contra chorros de agua					

Indicaciones generales de seguridad

¡ANTES DE USAR EL PRODUCTO, FAMILIARÍCESE CON TODAS LAS INDICACIONES DE SEGURIDAD E INSTRUCCIONES DE USO! ¡SI TRANSIERE ESTE PRODUCTO, HÁGALO CON TODA LA DOCUMENTACIÓN!



⚠ ¡ADVERTENCIA! ¡PELIGRO DE MUERTE Y DE ACCIDENTE PARA NIÑOS Y BEBÉS!

No deje que los niños jueguen solos con el material de embalaje. Mantenga el material de embalaje fuera del alcance de los niños.

- Este producto puede ser utilizado por niños a partir de 8 años y por personas con capacidades físicas, mentales o sensoriales reducidas o falta de experiencia y/o conocimientos, en tanto estén bajo la supervisión de una persona responsable o hayan sido instruidos en el uso seguro del producto y comprendan los posibles riesgos. No deje que los niños jueguen con el producto. La limpieza y el mantenimiento no deben ser llevados a cabo por niños sin supervisión.
- Este producto no es ningún juguete y debe mantenerse fuera del alcance de los niños. Los niños no son conscientes

de los peligros relacionados con el manejo de aparatos eléctricos.

⚠ ¡PELIGRO! ¡Riesgo de asfixia!

Los niños pueden ingerir las piezas pequeñas suministradas (p. ej., los tornillos) y asfixiarse con ellas. Durante el montaje, mantenga a los niños alejados del área de trabajo.

- No utilice el producto si presenta daños visibles.
- ¡Nunca sumerja el producto en agua u otros líquidos!
- No realice ninguna modificación o reparación en el producto. El módulo LED integrado y el controlador LED integrado no pueden sustituirse.
- Si al final de su vida útil los LED no funcionan, deberá cambiarse el producto por completo.
- El cable de conexión de este producto no puede sustituirse. El producto debe eliminarse si el cable de conexión está dañado.



Peligro de muerte por descarga eléctrica

- Antes de conectar el producto a la red eléctrica, revíselo siempre para comprobar que no presenta daños. No utilice nunca el producto si detecta que tiene cualquier tipo de daño.
- Proteja el cable de conexión de los bordes afilados, las cargas mecánicas y las superficies calientes.
- Antes de comenzar cada limpieza, desconecte el enchufe de la toma de corriente.
- Desconecte el producto de la red eléctrica si no va a utilizarlo durante mucho tiempo (p. ej., durante sus vacaciones).

- Antes de utilizar el producto, asegúrese de que la tensión de red disponible coincide con la tensión de servicio requerida del producto (230 V~, 50 Hz). Si no coincide, no utilice el producto.

⚠ ¡CUIDADO! ¡Riesgo de quemaduras!

Para evitar quemaduras, compruebe que el producto está apagado y se ha dejado enfriar al menos 15 minutos antes de tocarlo. El producto puede calentarse mucho.

- La superficie accesible se calienta mucho cuando la lámpara está en funcionamiento.

⚠ ¡PELIGRO DE INCENDIO! Coloque el producto a una distancia mínima de 1,0 metro con respecto al material que desea iluminar. Una generación excesiva de calor puede provocar un incendio.

- **⚠ ¡ADVERTENCIA!** No encienda la luz si el producto está orientado hacia una superficie inflamable. La superficie iluminada podría sobrecalentarse o incendiarse.
- No coloque ninguna vela encendida u otras llamas abiertas cerca del producto.
- No utilice el producto cerca de fuentes de calor, p. ej., radiadores u otros aparatos que desprendan calor.
- El producto debe utilizarse únicamente con el balasto LED integrado.
- Mientras esté conectado al suministro de corriente, el producto seguirá consumiendo una pequeña cantidad de energía, aunque esté apagado. Para desconectarlo por completo, retire el enchufe de la toma de corriente.
- El enchufe solo debe conectarse a una toma de corriente que tenga el mismo grado de protección IP para mantener el grado de protección contra polvo y

agua (solo HG12248-BS; enchufe solo para interiores).

- Las luces no deben conectarse en serie.
- Puede colgar el producto o colocarlo sobre una superficie plana y estable como, p. ej., sobre el suelo o una mesa.
- El producto no debe utilizarse como una lámpara de mano.
- No monte el producto en una pared o un techo. El producto sólo debe utilizarse según se describe en este manual de instrucciones.

● **Puesta en marcha**

● **Desembalar el producto**

1. Retire el producto del embalaje. Retire todo el material de embalaje y las láminas protectoras.
2. Compruebe que ha recibido todas las piezas y si el volumen de suministro descrito está completo (véase “Volumen de suministro”).
3. Compruebe si el producto y todas las piezas se encuentran en buen estado. Si detecta algún daño o defecto, no utilice el producto, sino que proceda como se describe en el capítulo “Garantía”.

● **Colocación del producto**

(Fig. E, F)

⚠ ¡CUIDADO! ¡Riesgo de lesión! Preste atención a la posición de sus manos al desplegar o plegar la pata de apoyo **5**. Existe el riesgo de aplastamiento de dedos.

1. Afloje ambos tornillos con empuñadura en estrella **7**.
2. Despliegue la pata de apoyo **5** hasta el tope.

3. Apriete bien el tornillo con empuñadura en estrella **7**.
4. Coloque el producto sobre una superficie estable y horizontal.
5. Compruebe la estabilidad del producto.

● **Uso**

● **Encendido o apagado del producto**

⚠ ¡ATENCIÓN! ¡Riesgo de daños materiales! No mueva el cable de conexión **8** del producto después de haber conectado el enchufe a una toma de corriente. Se corre el riesgo de que el producto se deslice o se vuelque.

ⓘ INFORMACIÓN: Conecte el enchufe **8** a una toma de corriente con protección IPX4, si va a utilizar el producto en exteriores.

- Conecte el enchufe **8** a una toma de corriente apropiada.
- Encendido:** Coloque el interruptor de encendido/apagado **4** en la posición **I** (brillo normal) o en la posición **II** (brillo máximo).
- Apagado:** Coloque el interruptor de encendido/apagado **4** en la posición **O**.

● **Conexión de un aparato externo a la toma de corriente**

⚠ ¡ADVERTENCIA! ¡Peligro de incendio! No conecte ningún aparato cuyo consumo de potencia total supere los 2500 W (HG12248/HG12248-FR/HG12248-BS) o los 2300 W (HG12248-CH).

⚠ ¡ADVERTENCIA! ¡Riesgo de descarga eléctrica! El agua puede penetrar en el producto, si se conecta un aparato que no tenga un enchufe estanco al agua. Si utiliza el producto en exteriores,

asegúrese de que el aparato que va a conectar a la toma de corriente **3** dispone de un enchufe estanco al agua.

Para HG12248/HG12248-FR:

- La toma de corriente **3** solo está protegida según IPX4.
- Conecte únicamente un enchufe con protección IPX4 correspondiente para exteriores.

Para HG12248-BS:

1. Abra la tapa de la toma de corriente **2**.
2. Conecte el enchufe de su aparato a la toma de corriente **3**.
3. Cierre la tapa de la toma de corriente **2**.
4. Bloquee la tapa de la toma de corriente **2** con el bloqueo **2a**.

Para HG12248-CH:

- La toma de corriente **3** solo está protegida según IPX5.
- Conecte únicamente un enchufe con la correspondiente protección IPX5 para exteriores.

1. Abra la tapa de la toma de corriente **2**.
2. Conecte el enchufe de su aparato a la toma de corriente **3**.
3. Tras usar el producto, desconecte el enchufe de su aparato de la toma de corriente **3**. Cierre la tapa de la toma de corriente **2**.

● Limpieza

- Nunca sumerja el producto en agua u otros líquidos. De lo contrario, el producto puede resultar dañado.
- Antes de la limpieza:
 - Desconecte el enchufe **8** de la toma de corriente.

- Deje que el producto se enfríe.
- Cierre la tapa de la toma de corriente **2**.

- Limpie el producto con un paño sin pelusas ligeramente humedecido y un detergente suave.

● Eliminación

El embalaje está compuesto por materiales no contaminantes que pueden ser desechados en el centro de reciclaje local.



Tenga en cuenta el distintivo del embalaje para la separación de residuos. Está compuesto por abreviaturas (a) y números (b) que significan lo siguiente: 1–7: plásticos/20–22: papel y cartón/ 80–98: materiales compuestos.

Producto:

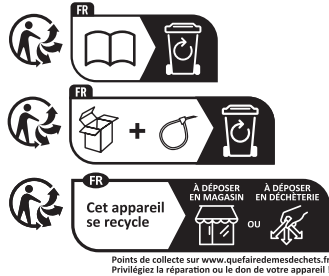

El producto, incluidos los accesorios, y el material de embalaje son reciclables y están sujetos a la responsabilidad extendida del fabricante. Deséchelos por separado siguiendo la información ilustrada de recogida selectiva para un mejor tratamiento de los residuos.

El logotipo Triman se aplica solo para Francia.



Para obtener información sobre las posibilidades de desecho del producto al final de su vida útil, acuda a la administración de su comunidad o ciudad.



Para proteger el medio ambiente no tire el producto junto con la basura doméstica cuando ya no le sea útil. Deséchelo en un contenedor de reciclaje. Diríjase a la administración competente para obtener información sobre los puntos de recogida de residuos y sus horarios.

● Garantía

El producto ha sido fabricado según normas de calidad exigentes y ha sido probado minuciosamente antes de la entrega. En caso de fallos de material o de fabricación, dispone de derechos legales frente al vendedor del producto. Nuestra garantía mencionada a continuación no restringe sus derechos legales de ningún modo.

La garantía para este producto es de 3 años a partir de la fecha de compra. La garantía empieza el día de la fecha de compra. Conserve el justificante de compra original en un lugar seguro, ya que este documento es necesario para demostrar la compra.

Todos los daños o defectos ya presente en el momento de la compra deben informarse inmediatamente tras desembalar el producto.

Si el producto presenta defectos de material o fabricación en los 3 años a partir de la fecha de compra, lo repararemos o sustituiremos, según nuestra elección, gratuitamente para usted. El período de garantía no se extiende por una reclamación de garantía aprobada. Esto también es aplicable a las piezas sustituidas y reparadas.

La garantía pierde su validez si el producto se daña o se utiliza o mantiene de forma inadecuada.

La garantía cubre defectos de material y fabricación. Esta garantía no cubre las piezas del producto sujetas a un uso y desgaste normal y, por lo tanto, consideradas piezas de desgaste (por ej. pilas, mangueras, cartuchos de tinta) ni los daños a las piezas frágiles, por ej. interruptores o piezas de cristal.

● Tramitación de la garantía

Para garantizar un procesamiento rápido de su consulta, por favor, siga las indicaciones siguientes:

Para cualquier consulta, tenga a mano el recibo y el número de artículo (IAN 500080_2504) como justificante de compra.

Encontrará el número de artículo en la placa de características del producto, un gravado en el producto, la portada de las instrucciones (abajo a la izquierda) o el adhesivo en la parte posterior o inferior del producto.

Si se producen fallos de funcionamiento o cualquier otro defecto, contacte primero por teléfono o correo electrónico con el departamento de servicio mencionado a continuación.

Entonces podrá enviar gratuitamente para usted un producto registrado como defectuoso a la dirección de servicio que se le proporcione adjuntando la factura de compra (recibo) e indicando cuál es el defecto y cuándo tuvo lugar.



En parkside-diy.com puede visualizar y descargar este y muchos otros manuales. Con este código QR accede directamente a parkside-diy.com. Seleccione su país y busque los manuales de instrucciones a través de la máscara de búsqueda. Introduciendo el número de artículo (IAN) 500080_2504 accede al manual de instrucciones de su artículo.

● **Asistencia**

ES Asistencia en España

Tel.: 900994940

Formulario de contacto en

















parkside-diy.com

IAN 500080_2504



Lista dos pictogramas e símbolos utilizados	Página	60
Guia rápido	Página	61
Utilização prevista.	Página	61
Conteúdo da embalagem	Página	61
Lista das peças.	Página	61
Dados técnicos.	Página	61
Indicações de segurança gerais	Página	62
Colocação em funcionamento	Página	64
Desembalar o produto	Página	64
Colocar o produto.	Página	64
Utilização	Página	64
Ligar/desligar o produto	Página	64
Ligar o dispositivo externo à tomada	Página	64
Limpeza	Página	65
Eliminação	Página	65
Garantia	Página	65
Procedimento no caso de ativação da garantia.	Página	66
Assistência Técnica	Página	67

Lista dos pictogramas e símbolos utilizados

	<p>PERIGO! – Indica um perigo de alto risco que, se não for evitado, resultará na morte ou em ferimentos graves (p. ex. perigo de asfixia)</p>		<p>Corrente alternada/tensão alternada</p>
	<p>AVISO! – Indica um perigo de médio risco que, se não for evitado, resultará na morte ou em ferimentos graves (p. ex. choque elétrico)</p>		<p>Proteção contra pó e salpicos de água (IP54) para projetor de trabalho LED (exceto tomadas)</p>
	<p>CUIDADO! – Indica um perigo de baixo risco que, se não for evitado, resultará em ferimentos ligeiros ou moderados (p. ex. perigo de escaldadura)</p>		<p>Proteção contra salpicos de água (apenas tomada)</p>
	<p>ATENÇÃO! – Avisa face a possíveis danos materiais (p. ex. risco de curto-circuito)</p>		<p>Proteção contra jatos de água (apenas tomada)</p>
	<p>INFORMAÇÃO: Este símbolo com a palavra-sinal “Informação” fornece mais informações úteis.</p>		<p>Comprimento do cabo de ligação: 3 m</p>
	<p>Distância mínima ao material a ser iluminado</p>		<p>O produto foi concebido para resistir a cargas mecânicas fortes</p>
	<p>O produto não é adequado para a iluminação doméstica</p>		<p>Indicações de segurança Indicações de manuseamento</p>
	<p>O sinal CE confirma a conformidade do produto com as respetivas diretivas da UE.</p>		<p>CUIDADO. Superfície quente!</p>

PROJETOR DE TRABALHO LED

● Guia rápido

Este documento é uma versão impressa resumida do manual de instruções completo. A leitura do código QR leva-o diretamente para parkside-diy.com. Selecione o seu país e utilize a máscara de pesquisa para procurar o manual de instruções. Introduzindo o número do artigo (IAN) 500080_2504, irá aceder ao manual de instruções do seu artigo. O Guia de Início Rápido é uma parte integrante deste produto. Antes de utilizar o produto, familiariza-se com todas as instruções de utilização e de segurança. Guarde bem o Guia de Início Rápido e entregue todos os documentos ao entregar o produto a terceiros.

● Utilização prevista

- Este produto é adequado para uso em condições adversas.
- O presente produto é indicado exclusivamente para a utilização doméstica em espaços exteriores.
- Este produto não é indicado para uma utilização comercial ou outros fins.

● Dados técnicos

Modelo:	HG12248	HG12248-FR	HG12248-BS	HG12248-CH
Tensão de entrada:	230 V~, 50 Hz			
Consumo total de energia:	43,5 W			
Classe de proteção:	I			
Potência de saída através da tomada:	max. 2500 W			max. 2300 W

-  Este produto não é adequado para a iluminação das divisões de uma residência.

● Conteúdo da embalagem

- 1 Projetor de trabalho LED
- 1 Manual de instruções

● Lista das peças

Antes de ler, desdobre a página com as imagens e, de seguida, familiarize-se com todas as funções do produto.

Imag. A, B, C, D:

- 1 Pega
- 2 Tampa da tomada
- 3 Tomada
- 4 Interruptor de ligar/desligar
- 5 Base
- 6 Painel LED
- 7 Parafuso do manípulo em estrela
- 8 Cabo de ligação com ficha de alimentação

Imag. D:

- 2a Bloqueio

Modelo:		HG12248	HG12248-FR	HG12248-BS	HG12248-CH
Dimensões:		aprox. 25,8 cm × 26 cm × 8 cm (HG12248) aprox. 25,8 cm × 26 cm × 7 cm (HG12248-FR)		aprox. 25,8 cm × 26 cm × 12 cm	aprox. 25,8 cm × 26 cm × 9,5 cm
Peso:		aprox. 1300 g			
Superfície de projeção:		aprox. 450 cm ²			
Certificado:		GS	-	-	-
Tipo de proteção	Produto (exceto tomada):	IP54 ¹	IP54 ^{1,3}	IP54 ^{1,3}	IP54 ¹
	Tomada:	IPX4 ²	IPX4 ^{2,4}	IPX4 ^{2,5}	IPX5 ⁶
O presente produto não contém nenhuma fonte de luz respetivamente à classe de eficiência energética "F".					
¹ Proteção contra o pó/Proteção contra salpicos ² Proteção contra salpicos ³ Ficha de alimentação apenas para utilização em espaços interiores ⁴ Apenas com a tampa da tomada fechada (sem a ficha de alimentação inserida) ⁵ Apenas com a tampa da tomada fechada ⁶ Proteção contra jatos de água					



Indicações de segurança gerais

ANTES DA UTILIZAÇÃO DO PRODUTO LEIA TODAS AS INSTRUÇÕES DE SEGURANÇA E OPERAÇÃO! SE ESTE PRODUTO FOR DADO A TERCEIROS, TODOS OS DOCUMENTOS DEVEM SER DADOS TAMBÉM!



AVISO! PERIGO DE MORTE E DE ACIDENTE PARA BEBÉS E CRIANÇAS!

Não deixe crianças sozinhas com os materiais da embalagem. Mantenha as crianças sempre afastadas do material de embalagem.

- Este produto pode ser utilizado por crianças com idade superior a 8 anos e por pessoas com capacidades físicas, sensoriais ou mentais reduzidas, ou por pessoas sem experiência ou conhecimentos, desde que sejam supervisionadas ou recebam instruções para utilizarem o produto de forma segura e compreendam os riscos envolvidos. Não deixe crianças brincar com o produto. A limpeza e a manutenção não devem ser realizadas por crianças sem vigilância.
- O produto não é um brinquedo e deve ser mantido fora do alcance de crianças. As crianças não têm consciência dos perigos relacionados com os aparelhos elétricos.

⚠ PERIGO! Risco de asfixia! As crianças podem engolir as peças pequenas fornecidas (p. ex. parafusos) e engasgarem-se. Mantenha as crianças durante a montagem afastadas da área de trabalho.

- Não utilize o produto se esse estiver danificado.
- Não mergulhe o produto por baixo de água ou outros líquidos!
- Não efetue alterações ou reparações do produto. O módulo LED integrado e o controlador LED integrado não podem ser substituídos.
- Se as luzes LED não funcionarem no fim da vida útil, deve substituir o produto todo.
- O cabo de ligação deste produto não pode ser substituído. Se o cabo de ligação estiver danificado, o produto deve ser eliminado.



Perigo de morte por choque elétrico

- Antes de cada ligação à rede verifique se o produto apresenta danos. Nunca utilize o produto se esse apresentar algum dano.
- Protege o cabo de ligação contra cantos pontiagudos, cargas mecânicas e superfícies quentes.
- Antes de limpar, retire sempre a ficha de alimentação da tomada.
- Separe o produto da alimentação elétrica quando não for utilizado durante um período prolongado (p. ex. férias).
- Antes de usar, certifique-se de que a tensão de alimentação presente corresponde à tensão de funcionamento necessária do produto (230 V~, 50 Hz). Nesse caso, não utilize o produto.

⚠ CUIDADO! Risco de queimadura!

Antes de tocar no produto e para evitar queimaduras certifique-se de que o produto esteja desligado e arrefecido pelo menos por 15 minutos. O produto pode ficar quente.

- A superfície aberta, fica muito quente durante o funcionamento da lâmpada.



PERIGO DE INCÊNDIO! Coloque o produto a 1,0 metro de distância do material a iluminar. O excesso de produção de calor pode causar um incêndio.

- **⚠ AVISO!** Não ligue a luz quando o produto está direcionado para uma superfície inflamável. A superfície que está a ser iluminada pode sobreaquecer ou incendiar-se.
- Não coloque velas acesas ou outras chamas desprotegidas em cima ou perto do produto.
- Não utilize o produto perto de fontes de calor, por exemplo, aquecedores ou outros aparelhos que emitem calor.
- O produto só deve ser utilizado com um balastro LED instalado.
- O produto consome pouca energia quando está desligado mas ligado à alimentação elétrica. Puxe a ficha de alimentação da tomada para desligar completamente.
- A ficha de alimentação só pode ser ligada a uma tomada correspondente com o mesmo grau de proteção IP, para manter o grau de proteção contra poeiras/água (apenas HG12248-BS; ficha de alimentação apenas para utilização em interiores).
- As luzes não podem estar ligadas entre si.

- Pode pendurar o produto ou colocá-lo numa superfície plana e estável, por exemplo, no chão ou numa mesa.
- O produto não pode ser utilizado como lanterna.
- Não monte o produto numa parede ou no teto. O produto só pode ser utilizado conforme descrito no presente manual de instruções.

● **Colocação em funcionamento**

● **Desembalar o produto**

1. Retire o produto da embalagem. Elimine todo o material de embalagem e as películas.
2. Verifique se todas as peças estão presentes e se o conteúdo da embalagem descrito está completo (ver “Conteúdo da embalagem”).
3. Verifique se o produto e todas as peças estão em bom estado. Se detetar algum dano ou defeito, não utilize o produto, siga o procedimento descrito no capítulo “Garantia”.

● **Colocar o produto**

(Imag. E, F)

⚠ CUIDADO! Risco de ferimento!

Verifique a posição das suas mãos enquanto estiver a dobrar e desdobrar a base [5]. Existe o risco de esmagar os dedos.

1. Desaperte o parafuso do manípulo em estrela [7].
2. Dobre a base [5] até ao batente.
3. Aperte ambos os parafusos com manípulo em estrela [7].
4. Coloque o produto em cima de uma superfície estável e horizontal.
5. Verifique a estabilidade do produto.

● **Utilização**

● **Ligar/desligar o produto**

⚠ ATENÇÃO! Risco de danos materiais!

Não mova o cabo de ligação [8] do produto após de ter ligado a ficha de alimentação a uma tomada. Existe o risco do produto deslocar-se e tombar.

i INFORMACÃO: Ligue a ficha de alimentação [8] a uma tomada IPX4 quando utilizar o produto no exterior.

- Ligue a ficha de alimentação [8] a uma tomada adequada.
- Ligar:** Pressione o interruptor de ligar/desligar [4] para a posição I (luminosidade normal) ou II (luminosidade máxima).
- Desligar:** Pressione o interruptor de ligar/desligar [4] para a posição O.

● **Ligar o dispositivo externo à tomada**

⚠ AVISO! Risco de incêndio! Não ligue nenhum aparelho cujo consumo total de energia exceda 2500 W (HG12248/HG12248-FR/HG12248-BS) ou 2300 W (HG12248-CH).

⚠ AVISO! Risco de choque elétrico!

Pode entrar água no produto se ligar um aparelho com uma ficha que não seja à prova de água. Quando utilizar o produto no exterior, certifique-se de que o aparelho a ligar à tomada [3] possui uma ficha de alimentação à prova de água.

Para HG12248/HG12248-FR:

- A tomada [3] tem apenas proteção IPX4.
- Ligue apenas uma ficha de exterior IPX4 adequada.

Para HG12248-BS:

1. Abra a tampa da tomada [2].
2. Ligue a ficha de alimentação do seu aparelho à tomada [3].
3. Feche a tampa da tomada [2].
4. Bloqueie a tampa da tomada [2] com o bloqueio [2a].

Para HG12248-CH:

- A tomada [3] tem apenas proteção IPX5.

- Ligar apenas uma ficha de exterior IPX5 adequada.

1. Abra a tampa da tomada [2].
2. Ligue a ficha de alimentação do seu aparelho à tomada [3].
3. Após a utilização, retire sempre a ficha de alimentação do seu aparelho da tomada [3]. Feche a tampa da tomada [2].

● Limpeza

- Não mergulhe o produto em água ou outros líquidos. Caso contrário, pode danificar o produto.
- Antes da limpeza:
 - Puxe a ficha de alimentação [8] da tomada.
 - Deixe o produto arrefecer.
 - Feche a tampa da tomada [2].
- Limpe o produto utilizando um pano ligeiramente humedecido que não se desfie e um detergente suave.

● Eliminação

A embalagem é feita de materiais não poluentes que podem ser eliminados nos contentores de reciclagem locais.



Esteja atento à especificação dos materiais da embalagem para a

separação de lixo. Estas são identificadas com abreviações (a) e números (b) com o seguinte significado: 1–7: Plásticos/20–22: Papel e papelão/80–98: Materiais compostos.

Produto:

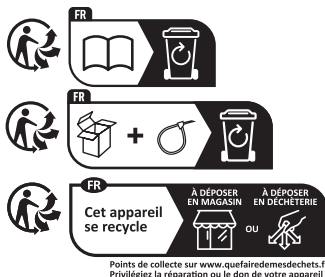

O produto, incluindo os acessórios e materiais de embalagem, são recicláveis e estão sujeitos a uma responsabilidade alargada do fabricante. Elimine-os separadamente, seguindo as informações-tri (informações de triagem) ilustradas, para um melhor tratamento dos resíduos.

O logotipo Triman somente vale para a França.



As possibilidades de reciclagem dos artigos utilizados poderão ser averiguadas no seu Município ou Câmara Municipal.



Não deposite o produto utilizado no lixo doméstico, a favor da proteção do ambiente. Elimine-o de forma responsável. Pode informar-se no seu município sobre os locais de recolha adequados e o seu período de funcionamento.

● Garantia

O produto foi fabricado de acordo com diretrizes de qualidade rigorosas e cuidadosamente testado antes da entrega. Em caso de defeitos materiais ou de fabrico, tem direitos legais contra o vendedor do produto. Os seus direitos

legais não são limitados de forma alguma pela nossa garantia abaixo apresentada.

A garantia para este produto é de 3 anos a partir da data de compra. O período de garantia começa na data da compra. Guarde o recibo de compra original num local seguro, pois este documento é exigido como prova de compra.

Quaisquer danos ou defeitos já presentes no momento da compra devem ser comunicados imediatamente após a desembalagem do produto.

No caso de o produto apresentar um defeito de material ou de fabrico dentro de 3 anos a partir da data de compra, repará-lo-emos ou substituí-lo-emos gratuitamente, à nossa critério. O período de garantia não pode ser prolongado por uma reclamação de garantia concedida. Isto também se aplica às peças substituídas e reparadas.

Esta garantia é nula se o produto tiver sido danificado ou utilizado ou mantido de forma inadequada.

A garantia cobre defeitos de material e de fabrico. Esta garantia não cobre peças do produto sujeitas a desgaste normal e, portanto, consideradas peças consumíveis (por ex., baterias, mangueiras, cartuchos de tinta), nem cobre danos em peças frágeis, por ex., interruptores ou peças feitas em vidro.

Com a troca do aparelho, de acordo com DL 67/2003, o tempo de garantia se inicia novamente.

● Procedimento no caso de ativação da garantia

Para garantir que o seu pedido é processado rapidamente, siga as instruções abaixo:

Por favor, prepare para todas os pedidos o recibo de compra e o número de artigo (IAN 500080_2504) como prova da compra.

Consulte a placa de identificação no produto, uma gravação no produto, a página de título das suas instruções (em baixo à esquerda) ou o autocolante no verso ou na parte inferior do produto para obter o número do artigo.

Se ocorrerem falhas de funcionamento ou outros defeitos, contacte primeiro o serviço de assistência técnica abaixo indicado, por telefone ou por e-mail.

O produto considerado defeituoso pode então ser enviado gratuitamente para o endereço de serviço que lhe foi fornecido, juntando a prova de compra (recibo) e indicando o tipo de defeito e a data em que ocorreu.



Pode ver e descarregar estes e muitos outros manuais em parkside-diy.com. Este código QR irá levá-lo diretamente para parkside-diy.com. Seleccione o seu país e utilize a máscara de pesquisa para procurar o manual de instruções. Introduzindo o número do artigo (IAN) 500080_2504, irá aceder ao manual de instruções do seu artigo.

● Assistência Técnica

PT Serviço Portugal

Tel.: 800849131

Formulário de contacto em

parkside-diy.com

IAN 500080_2504



OWIM GmbH & Co. KG

Stiftsbergstraße 1
74167 Neckarsulm
GERMANY

Model No.: HG12248/HG12248-FR/HG12248-CH
Version: 09/2025

IAN 500080_2504

