



HERRAMIENTA MULTIFUNCIONAL RECARGABLE ELETTRUTENSILE MULTIUSO RICARICABILE PAMFW 20-Li A1

(ES)

HERRAMIENTA MULTIFUNCIONAL RECARGABLE

Traducción del manual de instrucciones original

(PT)

FERRAMENTA MULTIUSOS A BATERIA

Tradução do manual de instruções original

(DE) (AT) (CH)

AKKU-MULTIFUNKTIONS- WERKZEUG

Originalbetriebsanleitung

(IT) (MT)

ELETTRUTENSILE MULTIUSO RICARICABILE

Traduzione delle istruzioni d'uso originali

(GB) (MT)

CORDLESS MULTI-PURPOSE TOOL

Translation of the original instructions

IAN 360583_2010



ES
Antes de empezar a leer abra la página que contiene las imágenes y, en seguida, familiarícese con todas las funciones del dispositivo.

IT (MT)
Prima di leggere aprire la pagina con le immagini e prendere confidenza con le diverse funzioni dell'apparecchio.

PT
Antes de começar a ler abra na página com as imagens e, de seguida, familiarize-se com todas as funções do aparelho.

GB (MT)
Before reading, unfold the page containing the illustrations and familiarise yourself with all functions of the device.

DE (AT) (CH)
Klappen Sie vor dem Lesen die Seite mit den Abbildungen aus und machen Sie sich anschließend mit allen Funktionen des Gerätes vertraut.

ES	Traducción del manual de instrucciones original	Página	1
IT/MT	Traduzione delle istruzioni d'uso originali	Pagina	15
PT	Tradução do manual de instruções original	Página	29
GB/MT	Translation of the original instructions	Page	43
DE/AT/CH	Originalbetriebsanleitung	Seite	57

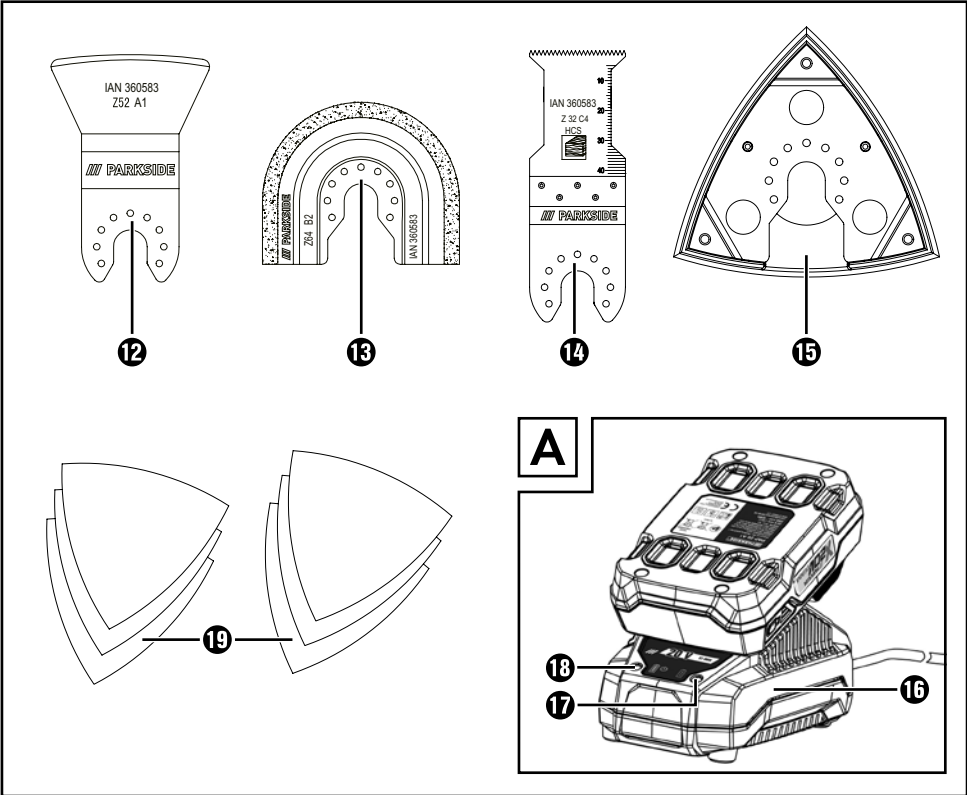
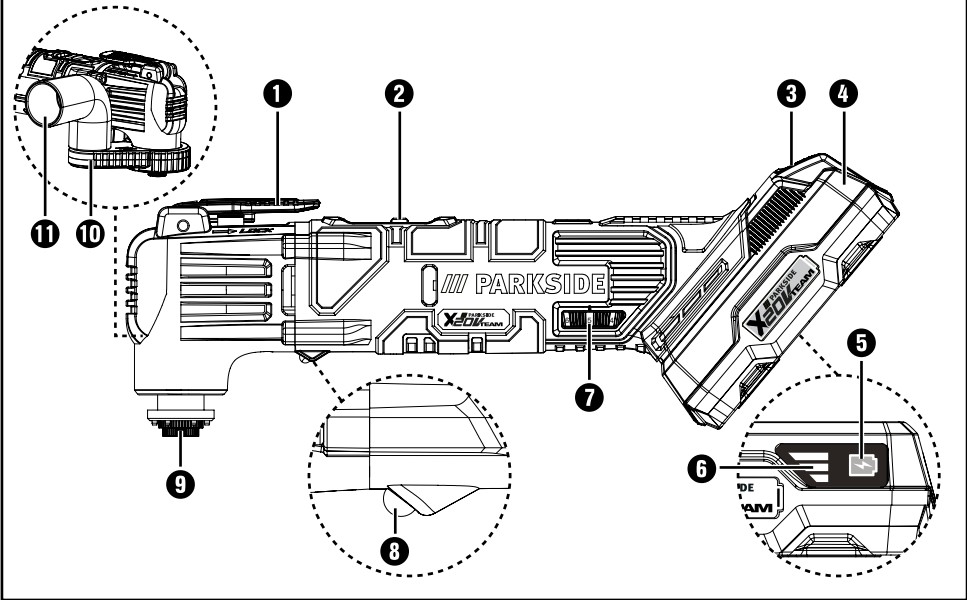

/// PARKSIDE
X20V TEAM

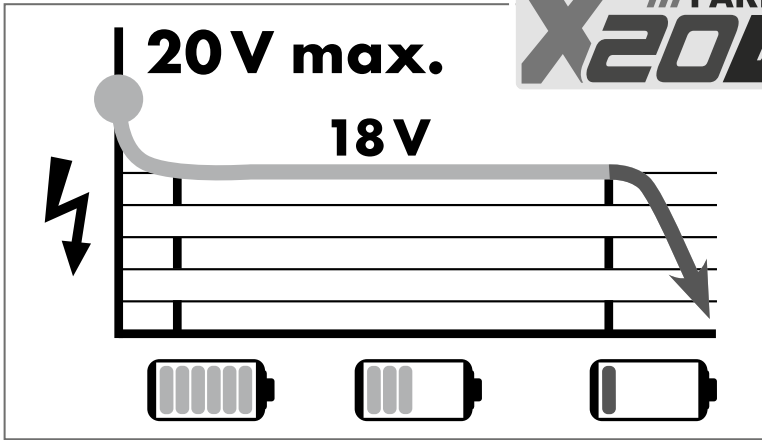

Todas las herramientas de Parkside y los cargadores PLG 20 A1/PLG 20 A4/PLG 20 B1/PLG 20 A2/PLG 20 A3/PDSLGL 20 A1 de la serie X20V Team son compatibles con el paquete de baterías PAP 20 A1/PAP 20 A2/PAP 20 A3/PAP 20 B1/PAP 20 B3.

Tutti gli strumenti Parkside e i caricabatterie PLG 20 A1/PLG 20 A4/PLG 20 B1/PLG 20 A2/PLG 20 A3/PDSLGL 20 A1 della serie X20V Team sono compatibili con il pacco batteria PAP 20 A1/PAP 20 A2/PAP 20 A3/PAP 20 B1/PAP 20 B3.

Los tiempos de carga Tempi di ricarica	2 Ah Acumulador Accumulatore PAP 20 A1/B1	3 Ah Acumulador Accumulatore PAP 20 A2	4 Ah Acumulador Accumulatore PAP 20 A3/B3
Corrientes de carga La corrente di ricarica			
max. 2,4 A Cargador Carica-batteria PLG 20 A1/A4/B1	<u>60 min</u> 2,4 A	<u>90 min</u> 2,4 A	<u>120 min</u> 2,4 A
max. 3,5 A Cargador Carica-batteria PLG 20 A2	<u>45 min</u> 3,5 A	<u>60 min</u> 3,5 A	<u>80 min</u> 3,5 A
max. 4,5 A Cargador Carica-batteria PLG 20 A3	<u>35 min</u> 3,8 A	<u>45 min</u> 4,5 A	<u>60 min</u> 4,5 A
max. 4,5 A Cargador Carica-batteria PDSLGL 20 A1	<u>35 min</u> 3,8 A	<u>45 min</u> 4,5 A	<u>60 min</u> 4,5 A

Índice

Introducción	2
Uso previsto	2
Equipamiento	2
Volumen de suministro	2
Características técnicas	2
Indicaciones generales de seguridad para las herramientas eléctricas	3
1. Seguridad en el lugar de trabajo	3
2. Seguridad eléctrica	4
3. Seguridad de las personas	4
4. Uso y manejo de la herramienta eléctrica	5
5. Uso y manejo de la herramienta inalámbrica	5
6. Asistencia técnica	6
Indicaciones de seguridad específicas para las lijadoras	6
Indicaciones de seguridad para los cargadores	6
Indicaciones de trabajo	7
Antes de la puesta en funcionamiento	7
Inserción/extracción de la batería del aparato	7
Comprobación del nivel de carga de la batería	7
Carga de la batería (consulte la fig. A)	7
Aspiración del polvo/serrín	8
Conexión del aspirador de polvo	8
Selección de la herramienta intercambiable	8
Montaje del papel de lija en la placa lijadora	9
Cambio de la herramienta intercambiable	9
Puesta en funcionamiento	9
Encendido/apagado	9
Preselección del número de vibraciones	10
Mantenimiento y limpieza	10
Garantía de Kompernass Handels GmbH	10
Asistencia técnica	12
Importador	12
Desecho	12
Traducción de la Declaración de conformidad original	13
Pedido de una batería de repuesto	14
Pedido por teléfono	14

HERRAMIENTA MULTI-FUNCIONAL RECARGABLE PAMFW 20-Li A1

Introducción

Felicidades por la compra de su aparato nuevo. Ha adquirido un producto de alta calidad. Las instrucciones de uso forman parte del producto y contienen indicaciones importantes acerca de la seguridad, del uso y del desecho de este aparato. Antes de usar el producto, familiarícese con todas las indicaciones de manejo y de seguridad. Utilice el producto únicamente como se describe y para los ámbitos de aplicación indicados. Entregue todos los documentos cuando transfiera el producto a terceros.

Uso previsto

Este aparato está previsto para serrar, cortar y lijar. Preferentemente, pueden procesarse los siguientes materiales: madera, plástico, componentes constructivos secos, metales ligeros y no ferrosos, elementos de fijación (p. ej., clavos o tornillos) y azulejos murales. Además, está especialmente diseñado para realizar trabajos próximos a los bordes y enrasados. La utilización del aparato para otros fines o su modificación se consideran contrarias al uso previsto y aumentan considerablemente el riesgo de accidentes. Este aparato no es apto para su uso comercial o industrial.

Equipamiento

- 1 Palanca de desbloqueo de herramientas
- 2 Interruptor de encendido/apagado
- 3 Botón de desencastre de la batería
- 4 Batería*
- 5 Botón de nivel de carga de la batería
- 6 LED de nivel de carga de la batería
- 7 Rueda de ajuste del número de vibraciones
- 8 LED de trabajo
- 9 Tornillo tensor
- 10 Aspirador de polvo (2 piezas)
- 11 Adaptador angular
- 12 Rasqueta de 52 mm

- 13 Hoja de sierra diamantada de 65 mm
- 14 Hoja de sierra de inmersión HCS de 32 mm
- 15 Placa lijadora
- 16 Cargador rápido*
- 17 LED rojo de control de carga
- 18 LED verde de control de carga
- 19 Papeles de lija

Volumen de suministro

- 1 herramienta multifuncional recargable PAMFW 20-Li A1
- 1 placa de lija triangular
- 6 papeles de lija de 80 mm en el lateral
- 1 rasqueta de 52 mm
- 1 hoja de sierra de inmersión HCS de 32 mm
- 1 hoja de sierra diamantada de 65 mm
- 1 aspirador de polvo (2 piezas)
- 1 maletín de transporte
- 1 instrucciones de uso

Características técnicas

Herramienta multifuncional recargable PAMFW 20-Li A1

Tensión nominal	20 V --- (corriente continua)
Velocidad de ralentí nominal	n_0 5000 – 19000 r.p.m.
Ángulo de vibración	3,2°

Batería PAP 20 A1*

Tipo	IONES DE LITIO
Tensión nominal	20 V --- (corriente continua)
Capacidad	2 Ah
Células	5

Cargador rápido de la batería PLG 20 A1*

ENTRADA/Input

Tensión nominal	230–240 V \sim , 50 Hz (corriente alterna)
Consumo nominal de potencia	65 W
Fusible (interior)	3,15 A 

SALIDA/Output

Tensión nominal	21,5 V --- (corriente continua)
Corriente nominal	2,4 A
Duración de la carga	Aprox. 60 min
Clase de protección	II/ (aislamiento doble)

*BATERIA Y CARGADOR NO SE INCLUYEN EN SUMINISTRO

Información sobre ruidos y vibraciones

Medición de ruidos según la norma EN 62841.
Valores típicos del nivel sonoro con ponderación A de la herramienta eléctrica:

Emisión de ruidos

Nivel de presión sonora	$L_{pA} = 78$ dB (A)
Incertidumbre	$K_{pA} = 3$ dB
Nivel de potencia acústica	$L_{WA} = 89$ dB (A)
Incertidumbre	$K_{WA} = 3$ dB

¡Use protección auditiva!

Valores totales de vibración (suma vectorial de tres líneas) calculados según la norma EN 62841:

Lijado

Valor de emisión de vibraciones	$a_h = 9,1$ m/s ²
Incertidumbre	$K = 1,5$ m/s ²

INDICACIÓN

- ▶ Los valores totales de emisión de vibraciones y de ruidos especificados en estas instrucciones de uso se han calculado según un procedimiento de prueba estandarizado y pueden utilizarse para comparar varias herramientas eléctricas.
- ▶ Los valores totales de emisión de vibraciones y de ruidos especificados también pueden utilizarse para realizar una valoración preliminar de la carga.

¡ADVERTENCIA!

- ▶ La emisión de vibraciones y de ruidos puede diferir de los valores especificados durante el propio uso de la herramienta eléctrica según cómo se esté utilizando y, especialmente, según cómo sea la pieza de trabajo que se esté procesando.

¡ADVERTENCIA!

- ▶ Intente que la carga sea lo más reducida posible. Algunas medidas para reducir la carga de las vibraciones son el uso de guantes al manejar la herramienta y la limitación del tiempo de trabajo. Para ello, deben tenerse en cuenta todas las partes del ciclo de funcionamiento (por ejemplo, los momentos en los que la herramienta eléctrica está desconectada y los momentos en los que está conectada, pero funciona sin carga).



Indicaciones generales de seguridad para las herramientas eléctricas

¡ADVERTENCIA!

- ▶ Lea todas las indicaciones de seguridad, las instrucciones, las ilustraciones y los datos técnicos suministrados con esta herramienta eléctrica. El incumplimiento de las siguientes instrucciones puede provocar descargas eléctricas, incendios o lesiones graves.

Conservar todas las indicaciones de seguridad y las instrucciones para el futuro.

El término "herramienta eléctrica" utilizado en las indicaciones de seguridad se refiere a las herramientas eléctricas de accionamiento eléctrico (con cable de red) y a las de accionamiento por batería (sin cable de red).

1. Seguridad en el lugar de trabajo

- Mantenga limpia y bien iluminada la zona de trabajo. El desorden y la falta de iluminación en el lugar de trabajo pueden provocar accidentes.
- No trabaje con la herramienta eléctrica en un entorno potencialmente explosivo en el que haya líquidos, gases o polvos inflamables. Las herramientas eléctricas generan chispas que pueden incendiar el polvo o los vapores.
- Mantenga a los niños y a otras personas alejados durante el manejo de la herramienta eléctrica. Si se distrae, podría perder el control de la herramienta eléctrica.

2. Seguridad eléctrica

- a) El enchufe de la herramienta eléctrica debe encajar correctamente en la toma eléctrica. No debe modificarse el enchufe de ninguna forma. No utilice ningún enchufe adaptador junto con herramientas eléctricas con conexión a tierra. El uso de enchufes sin manipular conectados a una toma eléctrica adecuada reduce el riesgo de descarga eléctrica.
 - b) Evite el contacto físico con cualquier superficie que esté conectada a tierra, como tuberías, sistemas de calefacción, cocinas y neveras. Si su cuerpo hace contacto con la toma de tierra, existe mayor riesgo de descarga eléctrica.
 - c) Mantenga el aparato alejado de la lluvia o de humedades. La penetración de agua en una herramienta eléctrica aumenta el riesgo de descarga eléctrica.
 - d) No utilice el cable de conexión para otros usos, p. ej., para transportar y colgar la herramienta eléctrica o para tirar del enchufe y desconectarlo de la red eléctrica. Mantenga el cable de conexión alejado del calor, del aceite, de los bordes cortantes o de las piezas móviles. Un cable de conexión dañado o enredado aumenta el riesgo de descarga eléctrica.
 - e) Si desea utilizar la herramienta eléctrica al aire libre, utilice exclusivamente los alargadores de cable homologados para su uso en exteriores. El uso de un alargador adecuado para exteriores reduce el riesgo de descarga eléctrica.
 - f) Si no puede evitarse el uso de la herramienta eléctrica en un entorno húmedo, utilice un interruptor diferencial residual. Su uso reduce el riesgo de descarga eléctrica.
- b) Utilice siempre un equipo de protección individual y gafas de protección. El uso de un equipo de protección individual, como mascarilla anti-polvo, calzado de seguridad antideslizante, casco o protecciones auditivas según el tipo de herramienta eléctrica en cuestión, reduce el riesgo de lesiones.
 - c) Evite que el aparato pueda ponerse en marcha accidentalmente. Asegúrese de que la herramienta eléctrica esté apagada antes de conectarla a la red eléctrica o a la batería, asírla o transportarla. Si transporta la herramienta eléctrica con los dedos en el interruptor o conecta la herramienta eléctrica ya encendida a la red eléctrica, puede provocar accidentes.
 - d) Antes de encender la herramienta eléctrica, retire las herramientas de ajuste o las llaves. Las herramientas o llaves que se encuentren dentro del alcance de la pieza giratoria de la herramienta eléctrica pueden producir lesiones.
 - e) Evite mantener una postura corporal forzada. Busque una postura segura y mantenga el equilibrio en todo momento. Así podrá controlar mejor la herramienta eléctrica, especialmente en situaciones inesperadas.
 - f) Utilice ropa adecuada. No lleve ropa ancha ni joyas. Mantenga el pelo y la ropa lejos de las piezas móviles. La ropa holgada, las joyas o el pelo suelto pueden quedar atrapados en las piezas móviles.
 - g) Si se admite el montaje de dispositivos de aspiración y de acumulación de polvo, deben conectarse y utilizarse correctamente. El uso de un dispositivo de aspiración de polvo puede reducir los riesgos causados por el polvo.
 - h) Evite cultivar un sentimiento de falsa seguridad y no se desvíe de lo dispuesto por las normas de seguridad aplicables a las herramientas eléctricas aun cuando esté muy familiarizado con la herramienta eléctrica por haberla utilizado repetidas veces. Un descuido en la manipulación puede causar lesiones graves en una fracción de segundo.

3. Seguridad de las personas

- a) Esté alerta, preste atención a lo que hace y proceda con sensatez a la hora de trabajar con una herramienta eléctrica. No utilice ninguna herramienta eléctrica si se siente cansado o se encuentra bajo la influencia de drogas, alcohol o medicamentos. Un solo momento de distracción mientras utiliza la herramienta eléctrica puede causar lesiones graves.

4. Uso y manejo de la herramienta eléctrica

- a) No sobrecargue la herramienta eléctrica. Utilice la herramienta eléctrica adecuada para el trabajo en cuestión. De esta manera, trabajará mejor y de forma más segura dentro del rango de potencia indicado.
- b) No utilice ninguna herramienta eléctrica con el interruptor defectuoso. Una herramienta que no pueda encenderse o apagarse es peligrosa y debe repararse.
- c) Desconecte el enchufe de la red eléctrica o retire la batería extraíble antes de realizar cualquier ajuste en el aparato, cambiar los accesorios o abandonar la herramienta eléctrica. Estas medidas de seguridad evitan que la herramienta eléctrica se encienda de forma accidental.
- d) Guarde las herramientas eléctricas que no vaya a utilizar fuera del alcance de los niños. No permita el uso de la herramienta eléctrica a personas que no estén familiarizadas con su manejo o que no hayan leído estas indicaciones. Las herramientas eléctricas son peligrosas cuando están en manos de personas inexpertas.
- e) Mantenga las herramientas eléctricas y los accesorios en perfecto estado. Compruebe que las piezas móviles funcionen correctamente y no se atasquen, y asegúrese de que ninguna pieza se haya roto ni esté dañada de forma que el funcionamiento del aparato pueda verse afectado. Encargue la reparación de las piezas dañadas antes de utilizar la herramienta eléctrica. Muchos accidentes se deben al mal estado de las herramientas eléctricas.
- f) Mantenga las herramientas de corte limpias y afiladas, ya que así se atascan menos y son más fáciles de guiar.
- g) Utilice la herramienta eléctrica, los accesorios, las herramientas intercambiables, etc. según lo dispuesto en estas instrucciones. Tenga en cuenta las condiciones de trabajo y los procedimientos que deban seguirse. El uso de las herramientas eléctricas para aplicaciones distintas a las previstas puede causar situaciones peligrosas.

- h) Mantenga los mangos y las superficies de agarre secos, limpios y sin restos de aceite o grasa. Si los mangos o las superficies de agarre están resbaladizos, no podrá manejarse ni controlarse la herramienta eléctrica de forma segura en caso de imprevistos.

5. Uso y manejo de la herramienta inalámbrica

- a) Cargue la batería exclusivamente con los cargadores recomendados por el fabricante. El uso de un cargador con una batería que no le corresponde entraña peligro de incendios.
- b) Utilice exclusivamente las baterías indicadas para las herramientas eléctricas. El uso de otras baterías puede provocar lesiones y peligro de incendios.
- c) Mantenga la batería que no utilice alejada de grapas, monedas, llaves, clavos, tornillos u otros pequeños objetos de metal que puedan provocar un puentado de los contactos. Un cortocircuito entre los contactos de la batería puede provocar quemaduras o incendios.
- d) Un uso incorrecto puede provocar una fuga de líquidos de la batería. Evite el contacto con dichos líquidos. En caso de contacto accidental, lave la zona afectada con agua. Si el líquido entra en contacto con los ojos, busque también asistencia médica. El líquido derramado de la batería puede causar irritaciones cutáneas o quemaduras.
- e) No utilice ninguna batería dañada o modificada. Las baterías dañadas o modificadas pueden funcionar de forma imprevista y provocar incendios, explosiones o peligro de lesiones.
- f) No exponga la batería al fuego ni a altas temperaturas. El fuego o las temperaturas superiores a 130 °C (265 °F) pueden provocar explosiones.
- g) Observe todas las instrucciones de carga y no cargue nunca la batería ni la herramienta inalámbrica fuera del rango de temperatura especificado en las instrucciones de uso. Una carga incorrecta o fuera del rango de temperatura permitido puede destruir la batería y aumentar el peligro de incendios.



¡CUIDADO! ¡PELIGRO DE EXPLOSIÓN! No recargue nunca las pilas no recargables.



Proteja la batería contra el calor, p. ej., también contra la radiación solar duradera, así como contra el fuego, el agua y la humedad. Existe peligro de explosión.

6. Asistencia técnica

- Encargue exclusivamente la reparación de su herramienta eléctrica al personal cualificado especializado y solo con recambios originales. De esta forma, se garantiza que la seguridad del aparato no se vea afectada.
- No realice ninguna tarea de mantenimiento en las baterías defectuosas. Solo el fabricante o el servicio autorizado de asistencia técnica pueden realizar las tareas de mantenimiento en las baterías.

Indicaciones de seguridad específicas para las lijadoras

¡ADVERTENCIA!

- Los polvos desprendidos de algunos materiales, como la pintura con contenido de plomo y algunos tipos de madera y metales, pueden ser perjudiciales para la salud.
- El contacto con estos polvos o su inhalación entraña un riesgo contra la salud del usuario o de las personas que se encuentren próximas a él.
- ¡Utilice gafas protectoras y mascarillas de protección contra el polvo!

Indicaciones de seguridad para los cargadores

- Este aparato puede ser utilizado por niños a partir de 8 años y por personas con facultades físicas, sensoriales o mentales reducidas o sin los conocimientos y la experiencia necesarios, siempre que sean supervisados o hayan sido instruidos correctamente sobre el uso seguro del aparato y hayan comprendido los peligros que entraña. Los niños no deben jugar con el aparato. Los niños no deben realizar las tareas de limpieza y mantenimiento del aparato sin supervisión.
- Si se estropea el cable de conexión de red de este aparato, encomiende su sustitución al fabricante, a su servicio de atención al cliente o a una persona que posea una cualificación similar para evitar peligros.



El cargador solo es apto para su uso en interiores.

¡ATENCIÓN!

- ▶ Este cargador solo puede cargar las siguientes baterías: PAP 20 A1/PAP 20 A2/PAP 20 A3/PAP 20 B1/PAP 20 B3.
- ▶ Encontrará la lista actual de baterías compatibles en www.lidl.de/akku.

¡ADVERTENCIA!

- No ponga en funcionamiento el aparato si el cable, el cable de red o el enchufe están dañados. Un cable de red dañado supone un peligro de muerte por descarga eléctrica.
- No utilice accesorios no recomendados por PARKSIDE, ya que podrían ocasionar descargas eléctricas o incendios.

Indicaciones de trabajo

Principio de trabajo

A través del accionamiento vibratorio, la herramienta intercambiable vibra de 5000 a 19 000 veces por minuto de un lado a otro, lo que permite un trabajo preciso en los espacios más estrechos.

Serrado/corte

- Utilice exclusivamente hojas de sierra que estén en perfecto estado y carezcan de daños. Las hojas de sierra dobladas, desafiladas o dañadas de cualquier otra forma pueden romperse.
- Observe las disposiciones legales y las recomendaciones del fabricante al serrar materiales ligeros de construcción.
- ¡Solo pueden procesarse materiales blandos como la madera, el cartón yeso o similares con la sierra de inmersión!

Lijado

- Procure ejercer una presión uniforme para aumentar la vida útil de los papeles de lija **19**.

Antes de la puesta en funcionamiento

Inserción/extracción de la batería del aparato

Inserción de la batería

- ◆ Encastre la batería **4** en el mango.

Extracción de la batería

- ◆ Pulse el botón de desencastre **3** y retire la batería **4**.

Comprobación del nivel de carga de la batería

- ◆ Para comprobar el nivel de carga de la batería, pulse el botón de nivel de carga de la batería **5** (consulte también la ilustración principal). El nivel de carga o la carga restante se muestran en el LED de nivel de carga de la batería **6** de la manera siguiente:
 ROJO/NARANJA/VERDE = carga máxima
 ROJO/NARANJA = carga media
 ROJO = poca carga; cargue la batería

Carga de la batería (consulte la fig. A)

⚠ ¡CUIDADO!

- ▶ Desconecte el enchufe de la red eléctrica antes de extraer la batería del cargador o introducirla en él.

INDICACIÓN

- ▶ Nunca cargue la batería con una temperatura ambiente inferior a 10 °C o superior a 40 °C. Si pretende almacenar la batería de iones de litio durante un periodo prolongado de tiempo, debe comprobar regularmente el nivel de carga. El nivel de carga óptimo está entre el 50 % y el 80 %. El aparato debe almacenarse en un lugar fresco y seco con una temperatura ambiente de entre 0 °C y 50 °C.

- ◆ Conecte la batería **4** al cargador rápido **16** (consulte la fig. A).
- ◆ Conecte el enchufe a la red eléctrica. El LED de control **17** se ilumina en rojo.
- ◆ El LED verde de control **18** señala que el proceso de carga ha finalizado y que la batería **4** está lista para su uso.

⚠ ¡ATENCIÓN!

- ◆ Si el LED rojo de control **17** parpadea, significa que la batería **4** se ha sobrecalentado y no puede cargarse.
- ◆ Si el LED rojo de control y el LED verde de control **17** **18** parpadean al mismo tiempo, significa que la batería **4** está defectuosa.

⚠ ¡ADVERTENCIA! ¡PELIGRO DE LESIONES!

- Antes de realizar cualquier tarea en la herramienta eléctrica, extraiga la batería del aparato.
- ◆ Coloque la batería **4** en el aparato.
- ◆ Entre cada carga consecutiva, apague el cargador durante al menos 15 minutos. Para ello, desconecte el enchufe de la red eléctrica.

Aspiración del polvo/serrín

No deben procesarse los materiales que contengan asbesto. El asbesto es cancerígeno.

⚠ ¡ADVERTENCIA! ¡PELIGRO DE INCENDIO!

- Existe peligro de incendio al trabajar con herramientas eléctricas que puedan conectarse a un aspirador por medio de un dispositivo de aspiración de polvo. En condiciones poco favorables, como si se generan chispas o durante el lijado de piezas metálicas o de restos de metal en superficies de madera, el serrín de la bolsa del aspirador puede llegar a incendiarse. Esta situación puede producirse especialmente si el serrín se mezcla con restos de pintura/barniz o con otros productos químicos y el material que deba lijarse se calienta tras un largo tiempo de trabajo. Por este motivo, debe evitarse el sobrecalentamiento de la superficie que deba lijarse y de la lijadora. Vacíe siempre la bolsa de polvo del aspirador antes de realizar una pausa en el trabajo.

- Utilice siempre un aspirador de polvo.
- Procure que la zona de trabajo esté bien ventilada.
- Observe las disposiciones nacionales pertinentes para los materiales que desee procesar.

Conexión del aspirador de polvo

- ◆ Coloque el aspirador de polvo ⑩ bajo el aparato y fíjelo con el tornillo en el aparato.
- ◆ Coloque el adaptador angular ⑪ sobre el aspirador de polvo ⑩. El adaptador angular ⑪ puede girarse 180°.

Selección de la herramienta intercambiable

INDICACIÓN

- El alojamiento universal con cambio sencillo de herramientas es apto para los accesorios habituales.

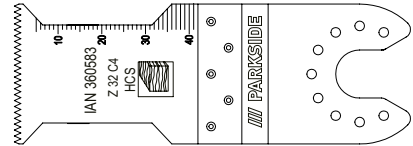

Hoja de sierra de inmersión HCS de 32 mm

Materiales

Madera, plástico, yeso y otros materiales blandos

Aplicación

- Corte y serrado con la sierra de inmersión
- Serrado próximo al borde y también en zonas de difícil acceso

Ejemplo serrado de aberturas en paredes de materiales ligeros.

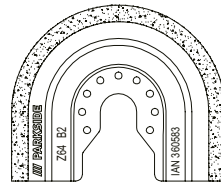

Hoja de sierra diamantada

Materiales

Adhesivos para azulejos, juntas de azulejos

Aplicación

- Eliminación de restos de materiales; por ejemplo, adhesivos para azulejos al cambiar azulejos dañados
- Fresado de la masilla en las juntas de los azulejos de la pared y en las baldosas del suelo.

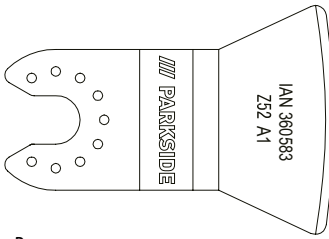

Rasqueta

Materiales

Restos de mortero/hormigón, adhesivos para azulejos/alfombras, restos de pintura/silicona

Aplicación

- Eliminación de restos de materiales; p. ej., adhesivos para moquetas en el suelo.

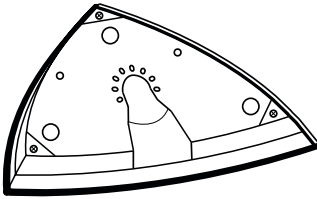

Placa lijadora

Materiales

Madera y metal (papeles de lija 19 incluidos en el volumen de suministro), madera *, metal *

* Según el papel de lija

Aplicación

- Lijado en los bordes y en las zonas de difícil acceso.

Montaje del papel de lija en la placa lijadora

- ♦ Coloque el papel de lija 19 de forma centrada sobre la placa lijadora 15.

Cambio de la herramienta intercambiable

INDICACIÓN

- ▶ Si desea utilizar el aspirador de polvo, debe conectarlo antes del montaje de la herramienta intercambiable (consulte el capítulo "Conexión del aspirador de polvo").

⚠ ¡ADVERTENCIA! ¡PELIGRO DE LESIONES!

- Antes de realizar cualquier tarea en la herramienta eléctrica, extraiga la batería del aparato.
- ♦ En caso necesario, retire cualquier herramienta intercambiable que pudiera estar montada. Para ello, tire de la palanca de desbloqueo de herramientas 1 hacia arriba.
- ♦ Coloque la herramienta intercambiable (p. ej., la hoja de la sierra de inmersión 12) en el portaherramientas.

INDICACIÓN

- ▶ Puede colocar las herramientas intercambiables en el portaherramientas en cualquiera de las posiciones de encastre.
- ♦ Vuelva a fijar la herramienta intercambiable pulsando la palanca de desbloqueo de herramientas 1 de nuevo hacia abajo.
- Compruebe que la herramienta intercambiable esté bien fijada. Si la herramienta intercambiable está mal montada o no está fijada de forma segura, puede soltarse durante el funcionamiento y causar lesiones.

Puesta en funcionamiento

Encendido/apagado

Encendido

- ♦ Desplace el interruptor de encendido/apagado 2 hacia delante para encender el aparato. Al encender el aparato, el LED de trabajo 8 se ilumina, lo que también permite iluminar la zona de trabajo si las condiciones de luminosidad son desfavorables.

INDICACIÓN

- ▶ El LED de trabajo 8 solo puede utilizarse sin el aspirador de polvo 10.

Apagado

- ♦ Desplace el interruptor de encendido/apagado 2 hacia atrás para apagar el aparato.

Preselección del número de vibraciones

- ◆ Seleccione el número necesario de vibraciones con la rueda de ajuste del número de vibraciones **7**.
Nivel 1: número bajo de vibraciones
Nivel 6: número alto de vibraciones

INDICACIÓN

- ▶ El número de vibraciones necesario depende del material y de las condiciones de trabajo y puede calcularse por medio de ensayos prácticos.

Mantenimiento y limpieza



¡ADVERTENCIA! ¡PELIGRO DE LESIONES! Antes de realizar cualquier tarea en el aparato, apáguelo y extraiga la batería.

- No utilice ningún objeto afilado para la limpieza del aparato. Evite que pueda penetrar cualquier líquido en el interior del aparato. De lo contrario, podría dañarse.
- Limpie el aparato regularmente, preferiblemente justo después de terminar el trabajo.
- Utilice un paño seco para la limpieza de la carcasa. No utilice nunca bencina, disolventes ni productos de limpieza que puedan dañar el plástico.
- Para una limpieza a fondo del aparato, se precisa un aspirador.
- Las ranuras de ventilación deben mantenerse siempre libres.
- Retire el polvo que quede adherido con un pincel.
- Si pretende almacenar la batería de iones de litio durante un periodo de tiempo prolongado, debe comprobar regularmente el nivel de carga. El nivel de carga óptimo está entre el 50 % y el 80 %. Debe almacenarse el producto en un lugar fresco y seco.

INDICACIÓN

- ▶ Los recambios no especificados (p. ej., escobillas de carbón, interruptores o baterías de repuesto) pueden solicitarse a través de nuestro servicio de asistencia técnica.

Garantía de Kompennass Handels GmbH

Estimado cliente:

Este aparato cuenta con una garantía de 3 años a partir de la fecha de compra. Si se detectan defectos en el producto, puede ejercer sus derechos legales frente al vendedor. Estos derechos legales no se ven limitados por la garantía descrita a continuación.

Condiciones de la garantía

El plazo de la garantía comienza con la fecha de compra. Guarde bien el comprobante de caja, ya que lo necesitará como justificante de compra.

Si dentro de un periodo de tres años a partir de la fecha de compra de este producto se detecta un defecto en su material o un error de fabricación, asumiremos la reparación o sustitución gratuita del producto o restituiremos el precio de compra a nuestra elección. La prestación de la garantía requiere la presentación del aparato defectuoso y del justificante de compra (comprobante de caja), así como una breve descripción por escrito del defecto detectado y de las circunstancias en las que se haya producido dicho defecto, dentro del plazo de tres años.

Si el defecto está cubierto por nuestra garantía, le devolveremos el producto reparado o le suministraremos uno nuevo. La reparación o sustitución del producto no supone el inicio de un nuevo periodo de garantía.

Las baterías de la serie X 12 V y X 20 V Team cuentan con una garantía de 3 años a partir de la fecha de compra.

Duración de la garantía y reclamaciones legales por vicios

La duración de la garantía no se prolonga por hacer uso de ella. Este principio también se aplica a las piezas sustituidas y reparadas. Si después de la compra del aparato, se detecta la existencia de daños o de defectos al desembalarlo, deben notificarse de inmediato. Cualquier reparación que se realice una vez finalizado el plazo de garantía estará sujeta a costes.

Alcance de la garantía

El aparato se ha fabricado cuidadosamente según estándares elevados de calidad y se ha examinado en profundidad antes de su entrega.

La prestación de la garantía se aplica a defectos en los materiales o errores de fabricación. Esta garantía no cubre las piezas del producto normalmente sometidas al desgaste y que, en consecuencia, puedan considerarse piezas de desgaste ni los daños producidos en los componentes frágiles, p. ej., interruptores o piezas de vidrio.

Se anulará la garantía si el producto se daña o no se utiliza o mantiene correctamente. Para utilizar correctamente el producto, deben observarse todas las indicaciones especificadas en las instrucciones de uso. Debe evitarse cualquier uso y manejo que esté desaconsejado o frente al que se advierta en las instrucciones de uso.

El producto está previsto exclusivamente para su uso privado y no para su uso comercial. En caso de manipulación indebida e incorrecta, uso de la fuerza y apertura del aparato por personas ajenas a nuestros centros de asistencia técnica autorizados, la garantía perderá su validez.

La garantía no cubre los siguientes casos

- Desgaste normal de la capacidad de la batería.
- Uso comercial o industrial del producto.
- Daño o alteración del producto por parte del cliente.
- Incumplimiento de las instrucciones de seguridad y mantenimiento y errores en el manejo.
- Daños provocados por fuerza mayor.

Proceso de reclamación conforme a la garantía

Para garantizar una tramitación rápida de su reclamación, le rogamos que observe las siguientes indicaciones:

- Mantenga siempre a mano el comprobante de caja y el número de artículo (p. ej., IAN 12345) como justificante de compra.
- Podrá ver el número de artículo en la placa de características del producto, grabado en el producto, en la portada de las instrucciones de uso (parte inferior izquierda) o en el adhesivo de la parte trasera o inferior del producto.
- Si se producen errores de funcionamiento u otros defectos, póngase primero en contacto con el departamento de asistencia técnica especificado a continuación **por teléfono** o **por correo electrónico**.
- Podrá enviar el producto calificado como defectuoso junto con el justificante de compra (comprobante de caja) y la descripción del defecto y de las circunstancias en las que se haya producido de forma gratuita a la dirección de correo proporcionada.



En www.lidl-service.com, podrá descargar este manual de usuario y muchos otros más, así como vídeos sobre los productos y software de instalación.

Con este código QR, accederá directamente a la página del Servicio Lidl (www.lidl-service.com) y podrá abrir las instrucciones de uso mediante la introducción del número de artículo (IAN) 360583_2010.

Asistencia técnica

ES Servicio España
 Tel.: 902 59 99 22
 (0,08 EUR/Min. + 0,11 EUR/
 llamada (tarifa normal))
 (0,05 EUR/Min. + 0,11 EUR/
 llamada (tarifa reducida))
 E-Mail: kompernass@lidl.es

IAN 360583_2010

Importador

Tenga en cuenta que la dirección siguiente no es una dirección de asistencia técnica. Póngase primero en contacto con el centro de asistencia técnica especificado.

KOMPERNASS HANDELS GMBH
 BURGSTRASSE 21
 44867 BOCHUM
 ALEMANIA
 www.kompernass.com

Desecho



El embalaje consta de materiales ecológicos que pueden desecharse a través de los centros de reciclaje locales.



No deseche las herramientas eléctricas con la basura doméstica.

Según la Directiva 2012/19/EU, las herramientas eléctricas usadas deben recogerse por separado para someterse a un reciclaje ecológico.



¡No deseche la batería con la basura doméstica!

Las baterías defectuosas o agotadas deben reciclarse según la Directiva 2006/66/EC. Deseche la batería y el aparato a través de los puntos de recogida disponibles.

En su ayuntamiento o administración local puede informarse acerca de las posibilidades de desecho de herramientas eléctricas y baterías usadas.

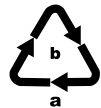

Deseche el embalaje de forma respetuosa con el medio ambiente. Observe las indicaciones de los distintos materiales de embalaje y, si procede, recíclelos de la manera correspondiente. Los materiales de embalaje cuentan con abreviaciones (a) y cifras (b) que significan lo siguiente: 1-7: plásticos; 20-22: papel y cartón; 80-98: materiales compuestos.



Puede informarse acerca de las posibilidades de desecho de los aparatos usados en su administración municipal o ayuntamiento.

Traducción de la Declaración de conformidad original

En virtud del presente documento, nosotros, KOMPERNASS HANDELS GMBH, responsable de los documentos: Semi Uguzlu, BURGSTR. 21, 44867 BOCHUM (ALEMANIA), declaramos que este producto cumple con lo dispuesto por las siguientes normas, documentos normativos y directivas CE:

Directiva relativa a las máquinas

(2006/42/EC)

Compatibilidad electromagnética

(2014/30/EU)

Directiva sobre las restricciones a la utilización de determinadas sustancias peligrosas en aparatos eléctricos y electrónicos

(2011/65/EU)*

*La responsabilidad exclusiva de la expedición de esta declaración de conformidad recaerá sobre el fabricante. El objeto descrito de la declaración cumple con las disposiciones de la Directiva 2011/65/EU del Parlamento Europeo y del Consejo del 8 de junio de 2011 sobre las restricciones a la utilización de determinadas sustancias peligrosas en aparatos eléctricos y electrónicos.

Normas armonizadas aplicadas:

EN 62841-1:2015

EN 62841-2-4:2014

EN 55014-1:2017

EN 55014-2:2015

EN 61000-3-3:2013

EN 61000-3-2:2014

EN 62233:2008

EN 50581: 2012

Tipo/denominación del aparato: Herramienta multifuncional recargable PAMFW 20-Li A1

Año de fabricación: 12-2020

Número de serie: IAN 360583_2010

Bochum, 09/12/2020



Semi Uguzlu

- Responsable de calidad -

Reservado el derecho a realizar modificaciones técnicas en relación con el desarrollo tecnológico.

Pedido de una batería de repuesto

Si desea solicitar una batería de repuesto para su aparato, puede hacerlo cómodamente por Internet en www.kompernass.com o por teléfono.

No obstante, es posible que este artículo se agote rápidamente debido a las existencias limitadas.



INDICACIÓN

- Es posible que, en algunos países, no pueda realizarse el pedido de recambios por Internet. En tal caso, póngase en contacto con la línea de atención al cliente.

Pedido por teléfono

- ES Servicio España** Tel.: 902 59 99 22
(0,08 EUR/Min. + 0,11 EUR/llamada (tarifa normal))
(0,05 EUR/Min. + 0,11 EUR/llamada (tarifa reducida))

Para garantizar la rápida tramitación de su pedido, tenga a mano el número de artículo (p. ej., IAN 360583) del aparato para todas sus consultas. Podrá consultar el número de artículo en la placa de características o en la portada de estas instrucciones de uso.

Indice

Introduzione	16
Usò conforme	16
Dotazione	16
Volume della fornitura	16
Dati tecnici	16
Indicazioni generali di sicurezza per elettrotensili	17
1. Sicurezza sul posto di lavoro	17
2. Sicurezza elettrica	18
3. Sicurezza delle persone	18
4. Uso e trattamento dell'elettrotensile	19
5. Uso e trattamento dell'utensile a batteria	19
6. Assistenza	20
Indicazioni relative alla sicurezza specifiche per levigatrici	20
Indicazioni relative alla sicurezza per caricabatterie	20
Istruzioni operative	21
Prima della messa in funzione	21
Inserimento/rimozione del pacco batteria dall'apparecchio	21
Controllo della carica della batteria	21
Carica della batteria (v. fig. A)	21
Aspirazione di polvere/trucioli	22
Allacciamento dell'aspirazione polveri	22
Selezione dell'utensile	22
Applicazione del foglio abrasivo al piano abrasivo	23
Sostituzione dell'utensile	23
Messa in funzione	24
Accensione/spegnimento	24
Preselezione della frequenza delle oscillazioni	24
Manutenzione e pulizia	24
Garanzia della Kompernass Handels GmbH	25
Assistenza	26
Importatore	26
Smaltimento	26
Traduzione della dichiarazione di conformità originale	27
Ordinazione di una batteria di ricambio	28
Ordine telefonico	28

ELETTROUTENSILE MULTIUSO RICARICABILE PAMFW 20-Li A1

Introduzione

Congratulazioni per l'acquisto del nuovo apparecchio. È stato scelto un prodotto di alta qualità. Il manuale di istruzioni è parte integrante del presente prodotto. Esso contiene importanti indicazioni per la sicurezza, l'uso e lo smaltimento. Prima di utilizzare il prodotto, acquisire dimestichezza con tutte le indicazioni relative ai comandi e alla sicurezza. Utilizzare il prodotto solo come descritto e per i campi d'impiego indicati. In caso di cessione del prodotto a terzi, consegnare anche tutta la relativa documentazione.

Uso conforme

L'apparecchio è destinato al taglio, alla tranciatura e alla levigatura. Di preferenza si possono lavorare con esso i seguenti materiali legno, plastica, elementi da costruzione a secco, metalli leggeri e metalli colorati, elementi di fissaggio (per es. chiodi, viti) e piastrelle da muro. È adatto in particolare a lavori vicino ai bordi e a filo. Qualunque altro impiego e qualunque modifica dell'apparecchio sono da considerarsi non conformi alla destinazione e comportano il rischio di infortuni. Non adatto all'uso commerciale.

Dotazione

- ❶ Leva per lo sbloccaggio dello strumento
- ❷ Interruttore ON/OFF
- ❸ Tasto per lo sbloccaggio del pacco batteria
- ❹ Pacco batteria *
- ❺ Tasto Livello di carica della batteria
- ❻ LED di visualizzazione batteria
- ❼ Rotella di regolazione preselezione frequenza di oscillazione
- ❽ Spia di lavoro LED
- ❾ Vite di arresto
- ❿ Aspirazione polveri (2 pz.)
- ⓫ Adattatore angolare
- ⓬ Raschietto 52 mm
- ⓭ Lama di taglio diamantata 65 mm

- ⓮ Lama di taglio a immersione HCS 32 mm
- ⓯ Piano abrasivo
- ⓰ Caricabatterie rapido*
- ⓱ LED di controllo carica rosso
- ⓲ LED di controllo carica verde
- ⓳ Fogli abrasivi

Volume della fornitura

- 1 elettROUTENSILE multiuso ricaricabile PAMFW 20-Li A1
- 1 caricabatteria rapido PLG 20 A1
- 1 pacco batteria PAP 20 A1
- 1 piano abrasivo delta
- 6 fogli abrasivi misura bordo 80 mm
- 1 coltello per raschiare 52 mm
- 1 lama di taglio a immersione HCS Ø 32 mm
- 1 lama di taglio diamantata 65 mm
- 1 aspirazione polveri (2 pz.)
- 1 valigetta
- 1 manuale di istruzioni per l'uso

Dati tecnici

ElettROUTENSILE multiuso ricaricabile PAMFW 20-Li A1

Tensione di misurazione	20 V --- (corrente continua)
Numero di giri a vuoto nominale	n_0 5000-19000 min ⁻¹
Angolo di oscillazione	3,2°

Pacco batteria PAP 20 A1 *

Tipo	IONI DI LITIO
Tensione di misurazione	20 V --- (corrente continua)
Capacità	2 Ah
Celle	5

Caricabatterie rapido PLG 20 A1 *

INGRESSO/Input

Tensione nominale	230-240 V ~, 50 Hz (corrente alternata)
Potenza assorbita nominale	65 W
Fusibile (interno)	3,15 A 

USCITA/Output

Tensione nominale	21,5 V --- (corrente continua)
Corrente nominale	2,4 A
Durata del caricamento	circa 60 min
Classe di protezione	II / (isolamento doppio)

* BATTERIA E CARICABATTERIE NON INCLUSI
NELLA CONSEGNA

Informazioni sul rumore e sulle vibrazioni

Valore misurato relativo al rumore rilevato ai sensi della norma EN 62841. Valori tipici del livello di rumore dell'elettrotensile classificato A

Emissione acustica

Livello di pressione acustica	$L_{PA} = 78$ dB (A)
Fattore di incertezza	$K_{PA} = 3$ dB
Livello di potenza acustica	$L_{WA} = 89$ dB (A)
Fattore di incertezza	$K_{WA} = 3$ dB

Indossare una protezione acustica!

Valori totali di vibrazione (somma dei vettori di tre direzioni) rilevati ai sensi della norma EN 62841

Levigatura

Coefficiente di emissione delle vibrazioni	$a_h = 9,1$ m/s^2
Fattore di incertezza	$K = 1,5$ m/s^2

NOTA

- Il valore complessivo delle vibrazioni e il valore di emissione acustica indicati sono stati misurati secondo un procedimento di prova standardizzato e possono essere usati per il confronto tra due elettrotensili.
- Il valore complessivo delle vibrazioni e il valore di emissione acustica indicati possono anche essere usati per una stima provvisoria del carico.

AVVERTENZA!

- Il valore di emissione delle vibrazioni e il valore di emissione acustica possono scostarsi dai valori indicati a seconda del modo in cui l'elettrotensile viene utilizzato e, in particolare, del modo in cui il pezzo viene lavorato.

AVVERTENZA!

- Cercare di ridurre il più possibile la sollecitazione. Provvedimenti adeguati per la riduzione della sollecitazione da vibrazioni prevedono l'uso di guanti durante l'impiego dell'elettrotensile e la limitazione dei tempi di lavoro. Occorre tenere in considerazione tutte le componenti del ciclo di esercizio (per esempio i tempi nei quali l'elettrotensile è spento e i tempi in cui è acceso ma funziona senza carico).



Indicazioni generali di sicurezza per elettrotensili

AVVERTENZA!

- Osservare tutte le indicazioni relative alla sicurezza, le istruzioni, le illustrazioni e i dati tecnici di cui è dotato questo elettrotensile. Il mancato rispetto delle seguenti istruzioni può causare scosse elettriche, incendi e/o gravi lesioni.

Conservare le indicazioni relative alla sicurezza e le istruzioni per uso futuro.

Il termine "elettrotensile" utilizzato nelle indicazioni relative alla sicurezza si riferisce a elettrotensili collegabili alla rete elettrica (con cavo di rete) o a elettrotensili a batteria (senza cavo di rete).

1. Sicurezza sul posto di lavoro

- Mantenere l'area di lavoro pulita e ben illuminata.** Il disordine e la scarsa illuminazione dell'area di lavoro potrebbero dare luogo a infortuni.
- Non lavorare con elettrotensili in ambienti a rischio di esplosione, in presenza di liquidi, gas o polveri infiammabili.** Gli elettrotensili generano scintille che possono incendiare la polvere o i vapori.
- Tenere lontani i bambini e altre persone durante l'uso dell'elettrotensile.** In caso di distrazione, si potrebbe perdere il controllo dell'elettrotensile.

2. Sicurezza elettrica

- a) La spina dell'elettrodomestico deve essere idonea all'inserimento nella presa. La spina non deve essere assolutamente modificata. Non utilizzare connettori adattatori con elettrodomestici collegati a terra. Le spine non modificate e le prese idonee riducono il rischio di scosse elettriche.
- b) Evitare il contatto corporeo con superfici collegate a terra, come tubi, termosifoni, fornelli e frigoriferi. Quando il corpo è a diretto contatto col suolo, sussiste un maggiore pericolo di scosse elettriche.
- c) Tenere gli elettrodomestici lontano dalla pioggia o dall'umidità. La penetrazione di acqua in un apparecchio elettrico aumenta il rischio di scosse elettriche.
- d) Non utilizzare il cavo di allacciamento per scopi non conformi, come ad es. per trasportare l'elettrodomestico, per appenderlo o per scollegare la spina dalla presa. Tenere il cavo di allacciamento lontano dal calore, dall'olio, da angoli acuminati o da parti in movimento. Cavi di allacciamento danneggiati o aggrovigliati aumentano il rischio di scosse elettriche.
- e) Se si lavora all'aperto con un elettrodomestico, utilizzare solo prolunghe ammesse anche per uso esterno. L'utilizzo di un cavo di prolunga idoneo all'uso esterno riduce il rischio di scosse elettriche.
- f) Se è inevitabile l'uso dell'elettrodomestico in un ambiente umido, utilizzare un interruttore differenziale. L'uso di un interruttore differenziale evita il rischio di scosse elettriche.

3. Sicurezza delle persone

- a) Prestare attenzione controllando le operazioni in corso e procedendo con cura quando si lavora con un elettrodomestico. Non utilizzare l'elettrodomestico se non si è concentrati o riposati a sufficienza, o se si è sotto l'influsso di droghe, alcol o farmaci. Un solo momento di disattenzione nell'uso dell'elettrodomestico può dare luogo a gravi lesioni.

- b) Indossare dispositivi di protezione individuali e sempre occhiali di protezione. L'uso di un dispositivo di protezione individuale come mascherina antipolvere, scarpe antiscivolo, casco protettivo o paraorecchi acustici, a seconda dell'uso e dell'impiego dell'elettrodomestico, riduce il rischio di lesioni.
- c) Evitare l'accensione involontaria. Accertarsi che l'elettrodomestico sia spento prima di collegarlo all'alimentazione e/o alla batteria, sollevarlo o trasportarlo. Se si tiene il dito sull'interruttore mentre si sposta l'elettrodomestico o si collega l'elettrodomestico alla rete elettrica con l'interruttore su ON, si possono verificare infortuni.
- d) Rimuovere gli utensili di regolazione o le chiavi per dadi prima di accendere l'elettrodomestico. Un utensile o una chiave lasciati in una parte rotante dell'elettrodomestico possono provocare lesioni.
- e) Evitare posture innaturali. Provvedere a una posizione sicura e mantenere sempre l'equilibrio. In tal modo si può controllare meglio l'elettrodomestico, soprattutto in situazioni impreviste.
- f) Indossare un abbigliamento idoneo. Non indossare abiti larghi o gioielli. Tenere lontani i capelli e gli indumenti dalle parti in movimento. Gli abiti larghi e sciolti, i gioielli o i capelli lunghi possono impigliarsi nelle parti mobili.
- g) Se è possibile montare dispositivi aspirapolvere e aspiratrucioli, occorre collegarli e utilizzarli correttamente. L'uso di un aspiratore per polvere può ridurre i pericoli associati alla polvere.
- h) Anche se si è acquisita dimestichezza con l'apparecchio usandolo spesso, non sentirsi troppo sicuri e non mancare di rispettare le regole sulla sicurezza nell'uso di elettrodomestici. Una piccola disattenzione può dare luogo a gravi lesioni in una frazione di secondo.

4. Uso e trattamento dell'elettro utensile

- a) **Non sovraccaricare l'elettro utensile. Utilizzare l'elettro utensile idoneo al proprio lavoro.** Con l'elettro utensile adatto si lavora meglio e con maggiore sicurezza nell'intervallo di potenza indicato.
- b) **Non utilizzare elettro utensili con interruttore guasto.** Un elettro utensile che non si riesce più a spegnere o ad accendere è pericoloso e deve essere riparato.
- c) **Staccare la spina dalla presa di corrente e/o rimuovere la batteria, se sfilabile, prima di eseguire impostazioni sull'apparecchio, sostituire gli utensili o riporre l'elettro utensile.** Questa misura precauzionale consente di impedire l'avvio involontario dell'elettro utensile.
- d) **Conservare gli elettro utensili non utilizzati fuori della portata dei bambini. Non consentire l'uso dell'elettro utensile a persone inesperte o che non abbiano letto le presenti istruzioni.** Gli elettro utensili sono pericolosi se utilizzati da persone inesperte.
- e) **Trattare gli elettro utensili e gli utensili con cura. Controllare che le parti mobili dell'apparecchio funzionino perfettamente e non si inceppino e che non vi siano elementi rotti o danneggiati al punto da compromettere la funzione dell'elettro utensile. Fare riparare le parti danneggiate prima di utilizzare l'elettro utensile.** Molti infortuni derivano da una cattiva manutenzione degli elettro utensili.
- f) **Mantenere gli utensili da taglio ben affilati e puliti.** Gli utensili da taglio trattati con cura e con bordi di taglio affilati si inceppano meno spesso e sono più facili da controllare.
- g) **Utilizzare elettro utensili, utensili, ecc. conformi a queste istruzioni. Tenere conto delle condizioni di lavoro e dell'attività da eseguire.** L'uso di elettro utensili per applicazioni diverse da quelle previste può dare luogo a situazioni di pericolo.
- h) **Mantenere le impugnature e le superfici di presa asciutte, pulite e prive di olio e grasso.** Impugnature e superfici di presa scivolose non consentono un controllo e un utilizzo sicuro dell'elettro utensile in situazioni impreviste.

5. Uso e trattamento dell'utensile a batteria

- a) **Caricare le batterie solo con i caricabatterie che vengono consigliati dal costruttore.** Se un caricabatterie adatto a un determinato tipo di batteria viene utilizzato con batterie diverse, vi è pericolo di incendio.
- b) **Utilizzare solo le batterie appositamente previste per gli elettro utensili.** L'uso di batterie diverse può dare luogo a lesioni e al rischio di incendio.
- c) **Tenere la batteria non utilizzata lontano da graffette, monete, chiavi, chiodi, viti o altra minuteria in metallo, poiché tali oggetti potrebbero provocare un cortocircuito fra i contatti.** Un cortocircuito fra i contatti della batteria può dare luogo a ustioni o incendio.
- d) **In caso di utilizzo errato, potrebbe fuoriuscire del liquido dalla batteria. Evitare il contatto con questo liquido. In caso di contatto accidentale, sciacquare con acqua. Se il liquido entra a contatto con gli occhi, consultare un medico.** Il liquido che fuoriesce dalla batteria potrebbe provocare irritazioni cutanee o ustioni.
- e) **Non utilizzare una batteria danneggiata o modificata.** Batterie danneggiate o modificate possono comportarsi in modo imprevisto e provocare incendio, esplosione o pericolo di lesioni.
- f) **Non esporre mai una batteria a fuoco o alte temperature.** Fuoco o temperature superiori a 130 °C (265 °F) possono provocare un'esplosione.
- g) **Seguire tutte le indicazioni per la carica e non caricare mai la batteria o l'utensile a batteria al di fuori dell'intervallo di temperatura indicato nel presente manuale di istruzioni per l'uso.** Un caricamento sbagliato o il caricamento al di fuori dell'intervallo di temperatura consentito potrebbe distruggere la batteria e aumentare il pericolo d'incendio.



CAUTELA! PERICOLO DI ESPLOSIONE! Non caricare mai batterie non ricaricabili.



Proteggere la batteria dal calore, per es. anche da irradiazione solare permanente, fuoco, acqua e umidità. Sussiste il pericolo di esplosione.

6. Assistenza

- a) Fare riparare l'elettrotensile solo da personale qualificato specializzato e solo con ricambi originali. In tal modo si garantisce che la sicurezza dell'elettrotensile venga mantenuta.
- b) Non sottoporre mai a manutenzione le batterie danneggiate. Si consiglia di far eseguire la manutenzione delle batterie solo dal produttore o dal centro di assistenza clienti autorizzato.

Indicazioni relative alla sicurezza specifiche per levigatrici

AVVERTENZA!

- Polveri di materiali come pittura contenente piombo, alcuni tipi di legno e metallo potrebbero essere nocive alla salute.
- Il contatto con queste polveri o la loro inalazione può rappresentare un pericolo per la salute dell'utente o delle altre persone presenti nell'ambiente di lavoro.
- Indossare occhiali protettivi e mascherina antipolvere!

Indicazioni relative alla sicurezza per caricabatterie

- Questo apparecchio può essere utilizzato dai bambini di almeno 8 anni di età e da persone con capacità fisiche, sensoriali o mentali ridotte o insufficiente esperienza o conoscenza, solo se sorvegliati o istruiti sull'uso sicuro dell'apparecchio e qualora ne abbiano compreso i pericoli associati. I bambini non devono giocare con l'apparecchio. La pulizia e la manutenzione a cura dell'utente non devono essere eseguite da bambini, a meno che non siano sorvegliati.
- In caso di danni al cavo di rete dell'apparecchio, farlo sostituire dal produttore, dal servizio di assistenza clienti o da personale altrettanto qualificato, per evitare danni.



Il caricabatteria è indicato solo per l'uso in ambienti interni.

ATTENZIONE!

- ▶ Il presente caricabatteria è indicato solamente per la ricarica delle seguenti batterie: PAP 20 A1/PAP 20 A2/PAP 20 A3/PAP 20 B1/PAP 20 B3.
- ▶ Su www.lidl.de/akku è disponibile un elenco aggiornato di tutte le batterie compatibili.

AVVERTENZA!

- Non utilizzare l'apparecchio in caso di danni al cavo, al cavo di alimentazione o alla presa di rete. I cavi di rete danneggiati costituiscono un pericolo di morte a causa di scossa elettrica.
- Non usare accessori che non siano stati consigliati da PARKSIDE. In caso contrario vi è pericolo di folgorazione o incendio.

Istruzioni operative

Principio di lavoro

Con l'azionamento oscillante l'utensile oscilla avanti e indietro tra 5000 e 19000 volte al minuto. Ciò consente un lavoro preciso anche in spazi piccolissimi.

Taglio/tranciatura

- Utilizzare solo lame di taglio intatte e prive di difetti. Lame di taglio piegate, smussate o danneggiate in altro modo si potrebbero rompere.
- Nel taglio di materiali leggeri rispettare le disposizioni di legge e i consigli del produttore del materiale.
- Con il procedimento di taglio a immersione è consentito lavorare solo materiali morbidi come legno, cartongesso o affini!

Levigatura

- Al fine di aumentare la durata utile dei fogli abrasivi **19** assicurarsi di esercitare una pressione omogenea.

Prima della messa in funzione

Inserimento/rimozione del pacco batteria dall'apparecchio

Inserimento della batteria

- ◆ inserire la batteria **4** in posizione nell'impugnatura.

Rimozione della batteria

- ◆ Premere il tasto per lo sbloccaggio **3** e rimuovere la batteria **4**.

Controllo della carica della batteria

- ◆ Per controllare il livello della batteria, premere il tasto Livello di carica della batteria **5** (v. anche la figura principale).
Lo stato della batteria ovvero la carica residua vengono indicati come segue sul LED di visualizzazione stato di carica batteria **6**
ROSSO/ARANCIONE/VERDE = carica massima
ROSSO/ARANCIONE = carica media
ROSSO = carica debole - caricare la batteria

Carica della batteria (v. fig. A)

⚠ CAUTELA!

- ▶ Staccare sempre la spina dalla presa prima di prelevare o inserire il pacco batteria nell'apparecchio.

NOTA

- ▶ Non caricare il pacco batteria se la temperatura ambiente è al di sotto di 10 °C o al di sopra di 40 °C. Se si intende conservare la batteria agli ioni di litio per un periodo prolungato, occorre controllarne periodicamente la carica. La carica ottimale è compresa tra il 50% e l'80%. L'ambiente di stoccaggio deve essere fresco e asciutto e avere una temperatura ambiente compresa fra 0 °C e 50 °C.
- ◆ Inserire il pacco batteria **4** nel caricabatteria rapido **16** (vedi fig. A).
- ◆ Inserire la spina nella presa di rete. Il LED di controllo **17** rosso si accende.
- ◆ Il LED di controllo verde **18** segnala che il procedimento di carica è concluso e che la batteria **4** è pronta per l'uso.

⚠ ATTENZIONE!

- ◆ Se il LED di controllo rosso **17** lampeggia, ciò significa che il pacco batteria **4** è surriscaldato e non può essere caricato.
- ◆ Se i LED di controllo rosso e verde **17** **18** lampeggiano contemporaneamente, la batteria è **4** guasta.

⚠ AVVERTENZA! PERICOLO DI LESIONI!

- Prima di eseguire qualsiasi lavoro sull'elettro-utensile, estrarre sempre la batteria dall'apparecchio.
- ◆ Inserire la batteria **4** nell'apparecchio.
- ◆ Spegnere il caricatore per almeno 15 minuti fra due procedimenti di carica consecutivi. Per farlo, scollegare la spina dalla presa di corrente.

Aspirazione di polvere/trucioli

Non lavorare materiali contenenti amianto. L'amianto è considerato cancerogeno.

⚠ AVVERTENZA! **PERICOLO D'INCENDIO!**

- Quando si lavora con apparecchi elettrici collegati all'apparecchio tramite un dispositivo di aspirazione della polvere, sussiste il rischio di incendio! In condizioni sfavorevoli, come ad es. la formazione di scintille, la molatura del metallo o in presenza di resti di metallo nel legno, la polvere di legno nel sacchetto filtro dell'aspirapolvere può incendiarsi. Ciò può succedere in particolare se la polvere di legno è mescolata a resti di vernice o altre sostanze chimiche e il materiale si è surriscaldato dopo un lungo tempo di lavorazione. Evitare pertanto assolutamente il surriscaldamento del materiale e dell'apparecchio. Prima di fare pausa svuotare sempre il sacchetto filtro dell'aspirapolvere.

- Utilizzare sempre un dispositivo di aspirazione della polvere.
- Provvedere a una buona ventilazione del luogo di lavoro.
- Rispettare le norme vigenti nel paese d'impiego inerenti ai materiali da lavorare.

Allacciamento dell'aspirazione polveri

- ◆ Inserire l'aspirazione polveri 10 sotto l'apparecchio e fissarla con la vite all'apparecchio.
- ◆ Collocare l'adattatore angolare 11 sull'aspirazione polveri 10. L'adattatore angolare 11 può essere ruotato di 180°.

Selezione dell'utensile

NOTA

- L'alloggiamento universale con facile cambio utensile è adatto per accessori comuni.

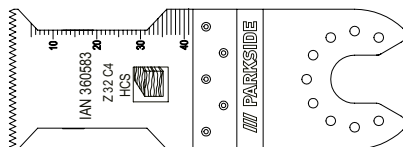

Lama di taglio a immersione HCS 32 mm

Materiali

legno, plastica, gesso e altri materiali morbidi

Impiego

- Tranciatore e tagli a immersione
- Taglio vicino al bordo, anche in zone difficilmente accessibili

Esempio Taglio di cavità su pareti in materiali leggeri.

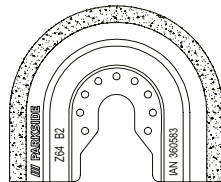

Lama di taglio diamantata

Materiali

Colla per piastrelle, giunti per piastrelle

Impiego

- Quando si sostituiscono piastrelle danneggiate, rimuovere i resti di materiale, per esempio colla per piastrelle
- Rimozione tramite fresatura di mastice per giunzioni da piastrelle a muro e a pavimento.

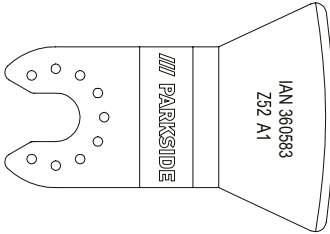

Coltello per raschiare

Materiali

Resti di malta/calcestruzzo, colla per piastrelle/tappeti, resti di vernice/silicone

Impiego

- Rimozione di resti di materiale, per esempio resti di colla per tappeti sul pavimento.

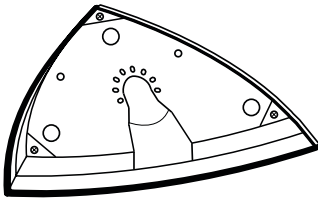

Piano abrasivo

Materiali

Legno e metallo (fogli abrasivi 19 compresi nel volume di fornitura), legno*, metallo*

* in funzione del foglio abrasivo

Impiego

- Levigatura su bordi e zone difficilmente accessibili.

Applicazione del foglio abrasivo al piano abrasivo

- ◆ Collocare il foglio abrasivo 19 al centro del piano abrasivo 15.

Sostituzione dell'utensile

NOTA

- ▶ Se si desidera utilizzare l'aspirazione polveri, collegarla prima del montaggio dello strumento (v. capitolo "Collegamento aspirazione polveri").

⚠ AVVERTENZA! PERICOLO DI LESIONI!

- Prima di eseguire qualsiasi lavoro sull'elettro-utensile, estrarre sempre la batteria dall'apparecchio.
- ◆ Rimuovere un eventuale utensile già montato. A tale scopo ribaltare la leva per sbloccaggio utensile 1 verso l'alto.
- ◆ Collocare l'utensile (per es. la lama di taglio a immersione 14) sull'apposito alloggiamento.

NOTA

- ▶ Gli utensili possono essere collocati sull'alloggiamento in una qualsiasi posizione del reticolo.
- ◆ Fissare nuovamente l'utensile premendo di nuovo la leva per sbloccaggio utensile 1 verso il basso.
- Accertarsi che l'utensile sia correttamente inserito. Utensili inseriti in modo scorretto o non fissati saldamente potrebbero staccarsi durante in funzionamento e ferire l'operatore.

Messa in funzione

Accensione/spengimento

Accensione

- ◆ Per accendere l'apparecchio spingere l'interruttore ON/OFF **2** in avanti.
La spia di lavoro LED **8** si accende all'accensione dell'apparecchio e consente di illuminare l'area di lavoro in caso di condizioni di scarsa illuminazione.

NOTA

- ▶ La spia di lavoro LED **8** deve essere utilizzata senza aspirazione polveri **10**.

Spengimento

- ◆ Per accendere l'apparecchio spingere l'interruttore ON/OFF **2** all'indietro.

Preselezione della frequenza delle oscillazioni

- ◆ Con la rotella di regolazione preselezione frequenza delle oscillazioni **7** selezionare la frequenza delle oscillazioni necessaria.
Livello 1 frequenza delle oscillazioni bassa
- ◆ Livello 6 frequenza delle oscillazioni alta

NOTA

- ▶ La frequenza delle oscillazioni necessaria dipende dal materiale da lavorare e dalle condizioni di lavoro e può essere rilevata tramite tentativi pratici.

Manutenzione e pulizia



AVVERTENZA! PERICOLO DI LESIONI!

Prima di qualsiasi lavoro sull'apparecchio, spegnere l'apparecchio e rimuovere la batteria.

- Non utilizzare oggetti acuminati per la pulizia dell'apparecchio. Impedire la penetrazione di liquidi all'interno dell'apparecchio. In caso contrario, l'apparecchio si potrebbe danneggiare.
- Pulire regolarmente l'apparecchio, preferibilmente sempre subito dopo aver terminato il lavoro.
- Per la pulizia dell'alloggiamento, utilizzare un panno asciutto. Non utilizzare mai benzina, solventi o detersivi in grado di attaccare la plastica.
- Per la pulizia accurata dell'apparecchio è necessario un aspirapolvere.
- Le aperture di aerazione devono essere sempre libere.
- Eliminare la polvere più ostinata con un pennello.
- Se si intende conservare la batteria agli ioni di litio per un periodo prolungato, occorre controllarne periodicamente la carica. La carica ottimale è compresa tra il 50% e l'80%. Si consiglia di conservare la batteria in un luogo fresco e asciutto.

NOTA

- ▶ I pezzi di ricambio non indicati (come ad es. spazzole di carbone, interruttori e batteria di riserva) possono essere ordinati tramite la nostra hotline di assistenza.

Garanzia della Kompernass Handels GmbH

Egregio Cliente,

Questo apparecchio ha una garanzia di 3 anni dalla data di acquisto. Qualora questo prodotto presentasse vizi, Le spettano diritti legali nei confronti del venditore del prodotto. La garanzia qui di seguito descritta non costituisce alcun limite a tali diritti legali.

Condizioni di garanzia

Il periodo di garanzia decorre dalla data di acquisto. Si prega di conservare bene lo scontrino di cassa. Quest'ultimo è necessario come prova d'acquisto.

Qualora entro tre anni a partire dalla data d'acquisto del prodotto si presentasse un difetto del materiale o di fabbricazione, provvederemo a nostra discrezione a riparare o a sostituire gratuitamente il prodotto oppure a rimborsare il prezzo d'acquisto. Questa prestazione di garanzia ha come presupposto che l'apparecchio guasto e la prova d'acquisto (scontrino di cassa) vengano presentati entro il termine di tre anni e che si descriva per iscritto in cosa consiste il difetto e quando si è evidenziato.

Se il vizio rientra nell'ambito della nostra garanzia, il Suo prodotto verrà riparato o sostituito da uno nuovo. Con la riparazione o la sostituzione del prodotto non decorre un nuovo periodo di garanzia.

I pacchi batteria della serie X 12 V e X 20 V Team hanno una garanzia di 3 anni dalla data di acquisto.

Periodo di garanzia e diritti legali di rivendicazione di vizi

Il periodo di garanzia non viene prolungato da interventi in garanzia. Ciò vale anche per le parti sostituite e riparate. Danni e vizi eventualmente già presenti al momento dell'acquisto devono venire segnalati immediatamente dopo che l'apparecchio è stato disimballato. Le riparazioni eseguite dopo la scadenza del periodo di garanzia sono a pagamento.

Ambito della garanzia

L'apparecchio è stato prodotto con cura secondo severe direttive qualitative e debitamente collaudato prima della consegna.

La prestazione in garanzia vale per difetti del materiale o di fabbricazione. Questa garanzia non si estende a componenti del prodotto esposti a normale logorio, che possono pertanto essere considerati come componenti soggetti a usura o a danni che si verificano su componenti delicati, come ad es. interruttori o parti realizzate in vetro.

Questa garanzia decade se il prodotto è stato danneggiato oppure utilizzato o sottoposto a interventi di manutenzione in modo non conforme. Per un utilizzo adeguato del prodotto si devono rigorosamente rispettare tutte le istruzioni espresse nel manuale di istruzioni per l'uso. Si devono assolutamente evitare modalità di utilizzo e azioni che il manuale di istruzioni per l'uso sconsiglia o da cui esso mette in guardia.

Il prodotto è destinato esclusivamente all'uso domestico e non a quello commerciale. La garanzia decade in caso di impiego improprio o manomissione, uso della forza e interventi non eseguiti dalla nostra filiale di assistenza autorizzata.

Il periodo di garanzia non si applica nei seguenti casi

- normale usura della capacità della batteria
- uso commerciale del prodotto
- danneggiamento o modifica del prodotto da parte del cliente
- mancata osservanza delle prescrizioni di sicurezza e manutenzione, errori di utilizzo
- danni derivanti da eventi naturali

Trattamento dei casi di garanzia

Per garantire una rapida evasione della Sua richiesta, La preghiamo di seguire le seguenti istruzioni:

- Tenga a portata di mano per qualsiasi richiesta lo scontrino di cassa e il codice dell'articolo (per es. IAN 12345) come prova di acquisto.
- Il codice dell'articolo è riportato sulla targhetta identificativa o su un'incisione presenti sul prodotto, sul frontespizio del manuale di istruzioni (in basso a sinistra) o su un adesivo applicato alla parte posteriore o inferiore del prodotto.

- Qualora si presentassero malfunzionamenti o altri tipi di vizi, contatti innanzitutto il reparto assistenza clienti qui di seguito indicato **telefonticamente** o via **e-mail**.
- Una volta che il prodotto è stato registrato come difettoso, lo può poi spedire a nostro carico, provvedendo ad allegare la prova di acquisto (scontrino di cassa), una descrizione del vizio e l'indicazione della data in cui si è presentato, all'indirizzo del servizio di assistenza clienti che Le è stato comunicato.



Sul sito www.lidl-service.com è possibile scaricare questo e molti altri manuali di istruzioni, filmati sui prodotti e software d'installazione.

Con questo codice QR si giunge direttamente al sito dell'assistenza clienti Lidl (www.lidl-service.com) e con la digitazione del codice articolo (IAN) 360583_2010 si può aprire il manuale di istruzioni di proprio interesse.

Assistenza

IT Assistenza Italia
Tel.: 02 36003201
E-Mail: kompennass@lidl.it

MT Service Malta
Tel.: 80062230
E-Mail: kompennass@lidl.com.mt

IAN 360583_2010

Importatore

Badi che il seguente indirizzo non è quello del servizio di assistenza clienti. Contatti innanzitutto il servizio di assistenza clienti indicato.

KOMPENASS HANDELS GMBH
BURGSTRASSE 21
44867 BOCHUM
GERMANIA
www.kompennass.com

Smaltimento



L'imballaggio è costituito da materiali ecocompatibili che possono essere smaltiti tramite gli appositi centri di raccolta e riciclaggio.



Non smaltire gli elettrodomestici assieme ai normali rifiuti domestici!

In base alla Direttiva europea 2012/19/EU, gli elettrodomestici usati devono essere raccolti separatamente e conferiti a un centro per il riciclaggio ecologico.



Non smaltire le batterie assieme ai normali rifiuti domestici!

Le batterie difettose o esauste devono essere riciclate in base alla direttiva 2006/66/EC. Riconsegnare la batteria e/o l'apparecchio presso gli appositi centri di raccolta.

Per le possibilità di smaltimento relative agli elettrodomestici/al pacco batteria usati, informarsi presso il municipio o l'amministrazione comunale di residenza.

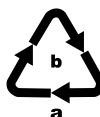

Smaltire l'imballaggio conformemente alle norme di tutela ambientale. Tenere conto dei codici presenti sui vari materiali di imballaggio ed eventualmente separare i materiali effettuando una raccolta differenziata. I materiali di imballaggio presentano codici costituiti da abbreviazioni (a) e numeri (b) con il seguente significato: 1-7: materie plastiche, 20-22: carta e cartone, 80-98: materiali compositi.



Per lo smaltimento del prodotto una volta che ha terminato la sua funzione, informarsi presso l'amministrazione comunale.

Traduzione della dichiarazione di conformità originale

La Società KOMPERNASS HANDELS GMBH, responsabile della documentazione nella persona del Sig. Semi Uguzlu, BURGSTR. 21, 44867 BOCHUM, GERMANIA, dichiara con la presente che questo prodotto è conforme alle seguenti norme, documenti normativi e Direttive CE

Direttiva macchine

(2006/42/EC)

Compatibilità elettromagnetica

(2014/30/EU)

Direttiva RoHS

(2011/65/EU)*

* Il produttore è il responsabile esclusivo del rilascio di questa dichiarazione di conformità. L'oggetto della dichiarazione sopra descritto soddisfa le prescrizioni della Direttiva 2011/65/EU del Parlamento Europeo e del Consiglio Europeo dell'8 giugno 2011 sulla restrizione dell'uso di determinate sostanze pericolose nelle apparecchiature elettriche ed elettroniche.

Norme armonizzate utilizzate

EN 62841-1:2015

EN 62841-2-4:2014

EN 55014-1:2017

EN 55014-2:2015

EN 62233:2008

EN 50581:2012

Tipo/denominazione dell'apparecchio Elettrotensile multiuso ricaricabile PAMFW 20-Li A1

Anno di produzione 12-2020

Numero di serie IAN 360583_2010

Bochum, 09/12/2020



Semi Uguzlu

- Direttore qualità -

Con riserva di modifiche tecniche volte al miglioramento del prodotto.

Ordinazione di una batteria di ricambio

Se si desidera ordinare una batteria di ricambio per il proprio apparecchio, lo si può fare comodamente via Internet sul sito www.kompernass.com o telefonicamente.

Dato che le scorte sono limitate, questo articolo potrebbe esaurirsi entro breve tempo.



NOTA

- In alcuni paesi non è possibile ordinare online i pezzi di ricambio. In questo caso, contattare l'hotline di assistenza.

Ordine telefonico

IT Assistenza Italia Tel.: 02 36003201

MT Service Malta Tel.: 80062230

Per garantire un'elaborazione rapida dell'ordine, tenere a portata di mano il numero di articolo (ad es. IAN 360583) dell'apparecchio. Il codice di articolo è indicato sulla targhetta di modello nonché sulla pagina di copertina di questo manuale di istruzioni.

Índice

Introdução	30
Utilização correta	30
Equipamento	30
Conteúdo da embalagem	30
Dados técnicos	30
Instruções gerais de segurança para ferramentas elétricas	31
1. Segurança no local de trabalho	31
2. Segurança elétrica	32
3. Segurança de pessoas	32
4. Utilização e conservação da ferramenta elétrica	33
5. Utilização e manuseamento da ferramenta sem fio	33
6. Assistência Técnica	34
Instruções de segurança específicas para lixadeiras	34
Instruções de segurança para carregadores	34
Instruções de trabalho	35
Antes da colocação em funcionamento	35
Colocar/retirar o bloco acumulador do aparelho	35
Verificar o estado do acumulador	35
Carregar o bloco acumulador (ver fig. A)	35
Aspiração de pó/aparas	36
Ligar aspiração de pó	36
Selecionar a ferramenta de aplicação	36
Colocar a folha de lixa sobre a placa de lixar	37
Substituir a ferramenta de aplicação	37
Colocação em funcionamento	38
Ligar/desligar	38
Pré-selecionar o número de oscilações	38
Manutenção e limpeza	38
Garantia da Kompernass Handels GmbH	39
Assistência Técnica	40
Importador	40
Eliminação	40
Tradução da Declaração de Conformidade original	41
Encomenda do acumulador de substituição	42
Encomenda por telefone	42

FERRAMENTA MULTIUSOS A BATERIA PAMFW 20-Li A1

Introdução

Parabéns pela compra do seu novo aparelho. Optou por um produto de elevada qualidade. O manual de instruções é parte integrante deste produto. Este contém instruções importantes para a segurança, a utilização e a eliminação. Antes de utilizar o produto, familiarize-se com todas as instruções de operação e segurança. Utilize o produto apenas como descrito e nas áreas de aplicação indicadas. Ao transferir o produto para terceiros, entregue todos os respetivos documentos.

Utilização correta

O aparelho foi concebido para serrar, cortar e lixar. Podem ser trabalhados, de preferência, os seguintes materiais: madeira, plástico, elementos de construção secos, metais leves e metais não-ferrosos, elementos de fixação (p. ex. pregos, parafusos) e azulejos de parede. É apropriado especialmente para trabalhos nivelados e junto a arestas. Qualquer outra utilização ou alteração do aparelho é considerada incorreta e acarreta perigo de acidentes graves. Este aparelho não foi concebido para o uso comercial.

Equipamento

- 1 Alavanca de desbloqueio da ferramenta
- 2 Interruptor LIGAR/DESLIGAR
- 3 Botão de desbloqueio do bloco acumulador
- 4 Bloco acumulador*
- 5 Botão de estado do acumulador
- 6 LED do visor do acumulador
- 7 Botão rotativo de pré-seleção do número de oscilações
- 8 Luz LED de trabalho
- 9 Parafuso de aperto
- 10 Unidade de aspiração de pó (2 peças)
- 11 Adaptador angular
- 12 Raspador de 52 mm
- 13 Lâmina de serra diamantada de 65 mm
- 14 Lâmina de serra de imersão HCS de 32 mm

- 15 Placa de lixar
- 16 Carregador rápido*
- 17 LED vermelho de controlo da carga
- 18 LED verde de controlo da carga
- 19 Folhas de lixa

Conteúdo da embalagem

- 1 Ferramenta multiusos a bateria PAMFW 20-Li A1
- 1 Carregador rápido de acumuladores PLG 20 A1
- 1 Bloco acumulador PAP 20 A1
- 1 Placa de lixar Delta
- 6 Folhas de lixa de 80 mm de medida de aresta
- 1 Raspador de 52 mm
- 1 Lâmina de serra de imersão HCS de 32 mm
- 1 Lâmina de serra diamantada de 65 mm
- 1 Unidade de aspiração de pó (2 peças)
- 1 Mala
- 1 Manual de instruções

Dados técnicos

Ferramenta multiusos a bateria

PAMFW 20-Li A1

Tensão admissível 20 V \equiv
(corrente contínua)

Velocidade de rotação nominal n_0 5000 - 19000 rpm

Ângulo de oscilação 3,2°

Bloco acumulador PAP 20 A1 *

Tipo IÕES DE LÍTIO

Tensão admissível 20 V \equiv
(corrente contínua)

Capacidade 2 Ah

Células 5

Carregador rápido de acumuladores PLG 20 A1 *

ENTRADA/Input

Tensão admissível 230-240 V \sim , 50 Hz
(corrente alternada)

Consumo admissível 65 W

Fusível (interior) 3,15 A 

SAÍDA/Output

Tensão admissível	21,5 V --- (corrente contínua)
Corrente admissível	2,4 A
Duração do carregamento	aprox. 60 min.
Classe de proteção	II/ (isolamento duplo)

* ACUMULADOR E CARREGADOR
NÃO SÃO FORNECIDOS

Informações sobre ruído e vibração

Valor de medição de ruído, determinado de acordo com a Norma EN 62841. O nível sonoro ponderado A da ferramenta elétrica é, em geral:

Emissões sonoras

Nível de pressão acústica	$L_{PA} = 78$ dB (A)
Incerteza	$K_{PA} = 3$ dB
Nível de potência acústica	$L_{WA} = 89$ dB (A)
Incerteza	$K_{WA} = 3$ dB

Usar protetores auriculares!

Valor total da vibração (soma vetorial de três direções) determinado de acordo com a norma EN 62841:

Lixar

Valor da emissão de vibração	$a_h = 9,1$ m/s ²
Incerteza	$K = 1,5$ m/s ²

NOTA

- ▶ Os valores totais de vibração e os valores de emissões sonoras indicados foram medidos de acordo com um processo de verificação normalizado e podem ser utilizados para comparação com outra ferramenta elétrica.
- ▶ Os valores totais de vibração e os valores de emissões sonoras indicados também podem ser utilizados para uma avaliação preliminar da pressão.

AVISO!

- ▶ Durante a utilização efetiva da ferramenta elétrica, as emissões de vibrações e as emissões de ruído podem divergir dos valores indicados, dependendo do tipo de utilização da ferramenta elétrica, especialmente, do tipo de peça a trabalhar.

AVISO!

- ▶ Tente manter a pressão tão baixa quanto possível. Podem ser tomadas medidas para reduzir a pressão exercida pela vibração, como, por exemplo, o uso de luvas ao utilizar a ferramenta e a limitação do tempo de trabalho. Ao mesmo tempo, todas as partes do ciclo de funcionamento têm de ser tidas em conta (por exemplo, os períodos em que a ferramenta elétrica está desligada e aqueles em que está ligada, mas funciona sem pressão).



Instruções gerais de segurança para ferramentas elétricas

AVISO!

- ▶ Leia todas as instruções de segurança, outras instruções, figuras e os dados técnicos que estão incluídos nesta ferramenta elétrica. O não cumprimento das seguintes instruções pode causar choque elétrico, incêndio e/ou ferimentos graves.

Guarde todas as instruções de segurança e indicações para futuras consultas.

O conceito "Ferramenta elétrica", utilizado nas instruções de segurança, refere-se a ferramentas elétricas operadas por rede elétrica (com cabo de alimentação) e a ferramentas elétricas operadas por acumulador (sem cabo de alimentação).

1. Segurança no local de trabalho

- Mantenha o seu local de trabalho limpo e bem iluminado. Desarrumação e áreas de trabalho pouco iluminadas podem causar acidentes.
- Não trabalhe com a ferramenta elétrica em atmosferas potencialmente explosivas, onde se encontram líquidos, gases ou poeiras inflamáveis. As ferramentas elétricas originam faíscas que podem inflamar poeiras e vapores.
- Durante a utilização da ferramenta elétrica, mantenha crianças e outras pessoas afastadas. Em caso de distração pode perder o controlo da ferramenta elétrica.

2. Segurança elétrica

- a) A ficha de ligação da ferramenta elétrica tem de ser adequada à tomada. A ficha não pode, de forma alguma, ser alterada. Não utilize quaisquer fichas de adaptadores em conjunto com ferramentas elétricas com proteção de ligação à terra. Fichas inalteradas e tomadas adequadas reduzem o risco de choque elétrico.
- b) Evite o contacto físico com superfícies ligadas à terra, como tubos, aquecimentos, fogões e frigoríficos. Existe um risco elevado de choque elétrico, caso o seu corpo esteja ligado à terra.
- c) Mantenha as ferramentas elétricas afastadas de chuva ou humidade. A infiltração de água numa ferramenta elétrica aumenta o risco de choque elétrico.
- d) Não utilize o cabo de ligação para um fim diferente do previsto, p. ex. para transportar, pendurar a ferramenta elétrica ou puxar a ficha da tomada. Mantenha o cabo de ligação afastado de calor, óleo, arestas afiadas ou peças do aparelho móveis. Cabos de ligação danificados ou enrolados aumentam o risco de choque elétrico.
- e) Se trabalhar com uma ferramenta elétrica ao ar livre, utilize apenas extensões que também sejam adequadas para o exterior. A utilização de uma extensão adequada para o exterior diminui o risco de choque elétrico.
- f) Se não for possível evitar a utilização da ferramenta elétrica num ambiente húmido, utilize um disjuntor diferencial residual. A utilização de um disjuntor diferencial residual reduz o risco de choque elétrico.

3. Segurança de pessoas

- a) Esteja atento, observe o que está a fazer e utilize a ferramenta elétrica de forma sensata. Não utilize uma ferramenta elétrica se estiver cansado, com sono ou sob a influência de drogas, álcool ou medicamentos. Um momento de distração durante a utilização da ferramenta elétrica pode causar ferimentos graves.

- b) Use o equipamento de proteção individual e sempre óculos de proteção. O uso do equipamento de proteção individual, como máscara de proteção antipoeiras, calçado de segurança antiderrapante, capacete de proteção ou protetores auriculares, de acordo com o tipo e a aplicação da ferramenta elétrica, reduz o risco de ferimentos.
- c) Evite uma colocação em funcionamento involuntária. Certifique-se de que a ferramenta elétrica se encontra desligada antes de a ligar à fonte de alimentação e/ou ao acumulador, elevar ou transportar. Se, durante o transporte da ferramenta elétrica, tiver o dedo no interruptor ou ligar a ferramenta elétrica a uma fonte de alimentação quando esta já se encontra ligada, podem ocorrer acidentes.
- d) Retire as ferramentas de ajuste ou chaves de parafusos antes de ligar a ferramenta elétrica. Uma ferramenta ou uma chave numa parte rotativa da ferramenta elétrica pode causar ferimentos.
- e) Evite uma postura corporal incorreta. Assegure uma posição estável e mantenha sempre o equilíbrio. Desta forma, consegue controlar melhor a ferramenta elétrica em situações inesperadas.
- f) Use vestuário adequado. Não use roupas largas ou joias. Mantenha o cabelo e o vestuário afastados das peças móveis. Vestuário solto, joias ou cabelos compridos podem ficar presos nas peças móveis.
- g) Se existir a possibilidade de montar aparelhos de aspiração ou recolha de pó, estes têm de ser ligados e utilizados corretamente. A utilização de um aparelho de aspiração de pó pode reduzir eventuais perigos devido a pó.
- h) Não confie numa falsa sensação de segurança e não ignore as regras de segurança para ferramentas elétricas, mesmo que esteja familiarizado com a ferramenta elétrica após uma utilização frequente. O manuseamento descuidado pode causar ferimentos graves numa fração de segundo.

4. Utilização e conservação da ferramenta elétrica

- a) Não sobrecarregue a ferramenta elétrica. Utilize a ferramenta elétrica apropriada para o seu trabalho. Com a ferramenta elétrica adequada, trabalhará melhor e de forma mais segura na respetiva área de trabalho.
- b) Não utilize qualquer ferramenta elétrica, cujo interruptor esteja avariado. Uma ferramenta elétrica que não se consegue ligar nem desligar constitui perigo e tem de ser reparada.
- c) Retire a ficha da tomada e/ou o acumulador amovível antes de realizar ajustes no aparelho, substituir peças da ferramenta de aplicação ou se não estiver a utilizar a ferramenta elétrica. Esta medida de segurança evita o arranque involuntário da ferramenta elétrica.
- d) Guarde as ferramentas elétricas que não estão a ser utilizadas fora do alcance das crianças. Não autorize a utilização da ferramenta elétrica por pessoas que não estejam familiarizadas com a mesma ou que não tenham lido estas instruções. As ferramentas elétricas são perigosas, caso sejam utilizadas por pessoas inexperientes.
- e) Faça uma manutenção cuidadosa das ferramentas elétricas e da ferramenta de aplicação. Verifique se as peças móveis funcionam corretamente e não estão encravadas, e se existem peças partidas ou danificadas a ponto de interferir no bom funcionamento da ferramenta elétrica. Antes de utilizar a ferramenta elétrica, as peças danificadas devem ser reparadas. Muitos acidentes ocorrem devido à má manutenção das ferramentas elétricas.
- f) Mantenha as ferramentas de corte afiadas e limpas. Ferramentas de corte bem conservadas e afiadas encravam muito menos e são mais fáceis de conduzir.
- g) Utilize a ferramenta elétrica, os acessórios, as ferramentas de aplicação, etc., de acordo com estas instruções. Tenha em consideração as condições de trabalho e a atividade a exercer. A utilização de ferramentas elétricas para utilizações diferentes das previstas pode originar situações perigosas.

- h) Mantenha os punhos e as superfícies de pegar secos, limpos e livres de óleo e gordura. Punhos e superfícies de pegar escorregadios não permitem uma operação e um controlo seguros da ferramenta elétrica em situações imprevistas.

5. Utilização e manuseamento da ferramenta sem fio

- a) Carregue os acumuladores apenas com carregadores recomendados pelo fabricante. Se um carregador adequado a um tipo específico de acumuladores for utilizado com outros acumuladores, existe perigo de incêndio.
- b) Utilize apenas os acumuladores previstos para a ferramenta elétrica em questão. A utilização de outros acumuladores pode causar ferimentos e perigo de incêndio.
- c) Mantenha o acumulador que não está a ser utilizado afastado de cliques, moedas, chaves, pregos, parafusos ou outros objetos de metal pequenos que possam causar um curto-circuito nos contactos. Um curto-circuito entre os contactos do acumulador pode levar à ocorrência de queimaduras ou incêndio.
- d) Se o acumulador for utilizado de forma incorreta, é possível que verta líquido. Evite o contacto com este líquido. Em caso de contacto accidental, lave abundantemente com água. Se o líquido entrar em contacto com os olhos, procure adicionalmente assistência médica. O líquido vertido do acumulador pode provocar irritações ou queimaduras na pele.
- e) não utilize um acumulador danificado ou alterado. Acumuladores danificados ou alterados podem ter um comportamento imprevisível e causar incêndio, explosão ou perigo de ferimentos.
- f) Não exponha um acumulador ao fogo ou a temperaturas demasiado elevadas. Fogo ou temperaturas superiores a 130 °C (265 °F) podem causar uma explosão.

- g) Cumpra todas as instruções relativas à carga e nunca carregue o acumulador ou a ferramenta sem fio fora dos limites de temperatura indicados no manual de instruções. Carga incorreta ou fora dos limites de temperatura autorizados pode destruir o acumulador e aumentar o perigo de incêndio.



CUIDADO! PERIGO DE EXPLOÇÃO!
Nunca carregue pilhas não recarregáveis.



Proteja o acumulador contra calor, bem como, p. ex., contra incidência solar prolongada, fogo, água e humidade. Perigo de explosão.

6. Assistência Técnica

- a) Solicite a reparação da sua ferramenta elétrica apenas a técnicos especializados e com peças sobresselentes de origem. Desta forma, é garantida a segurança da ferramenta elétrica.
- b) Nunca proceda à manutenção de acumuladores danificados. Qualquer trabalho de manutenção em acumuladores deverá ser realizado apenas pelo fabricante ou por um serviço de assistência autorizado.

Instruções de segurança específicas para lixadeiras

⚠️ AVISO!

- Poeiras de materiais, como tinta que contenha chumbo, alguns tipos de madeira e metal podem ser prejudiciais para a saúde.
- O contacto ou a inalação destas poeiras podem representar um perigo para o operador da máquina e para as pessoas que se encontram na proximidade.
- Use óculos de proteção e uma máscara anti-poeiras!

Instruções de segurança para carregadores

- Este aparelho pode ser utilizado por crianças com idades superiores a 8 anos, bem como por pessoas com capacidades físicas, sensoriais ou mentais reduzidas, ou com falta de experiência e conhecimento, caso sejam vigiadas ou instruídas sobre a utilização segura do aparelho e compreendam os perigos daí resultantes. As crianças não podem brincar com o aparelho. A limpeza e a manutenção pelo utilizador não podem ser realizadas por crianças não vigiadas.
- Se o cabo de alimentação deste aparelho for danificado, terá de ser substituído pelo fabricante, pelo respetivo Serviço de Apoio ao Cliente ou por uma pessoa igualmente qualificada, a fim de evitar situações de perigo.



O carregador destina-se apenas ao funcionamento em espaços interiores.

⚠️ ATENÇÃO!

- ▶ Este carregador apenas pode carregar as seguintes pilhas: PAP 20 A1/PAP 20 A2/PAP 20 A3/PAP 20 B1/PAP 20 B3.
- ▶ Em www.lidl.de/akku pode consultar uma lista atualizada da compatibilidade dos acumuladores.

⚠️ AVISO!

- Não utilize o aparelho com o cabo, o cabo de alimentação ou a ficha elétrica danificados. Cabos de alimentação danificados colocam em risco a vida devido a choque elétrico.
- Não utilize acessórios que não tenham sido recomendados pela PARKSIDE. Isto pode provocar um choque elétrico ou incêndio.

Instruções de trabalho

Princípio de trabalho

Devido ao acionamento oscilante, a ferramenta de aplicação oscila entre 5.000 e 19.000 vezes por minuto para um lado e para o outro. Isto possibilita um trabalho preciso num espaço restrito.

Serrar/cortar

- Utilize apenas lâminas de serra não danificadas, em perfeito estado de funcionamento. Lâminas de serra deformadas, não afiadas ou danificadas de outro modo podem partir.
- Tenha em atenção as recomendações do fabricante do material e as disposições legais ao serrar materiais de construção leves.
- Durante o processo de serração de imersão, só podem ser trabalhados materiais macios, como madeira, placas de gesso cartonado ou similares!

Lixar

- Atente a uma pressão de contacto uniforme, para aumentar a vida útil das folhas de lixa 19.

Antes da colocação em funcionamento

Colocar/retirar o bloco acumulador do aparelho

Colocar o bloco acumulador

- ◆ Encaixe o bloco acumulador 4 no punho.

Retirar o bloco acumulador

- ◆ Prima o botão de desbloqueio 3 e retire o bloco acumulador 4.

Verificar o estado do acumulador

- ◆ Para verificar o estado do acumulador, prima o botão de estado do acumulador 5 (ver também imagem principal). O estado ou a potência restante é visualizado(a) no LED do visor do acumulador 6 da seguinte forma:
VERMELHO/LARANJA/VERDE = carga máxima
VERMELHO/LARANJA = carga média
VERMELHO = carga fraca - carregar o acumulador

Carregar o bloco acumulador (ver fig. A)

⚠ CUIDADO!

- ▶ Retire sempre a ficha da tomada antes de colocar o bloco acumulador no carregador ou de o retirar do mesmo.

NOTA

- ▶ Nunca carregue o bloco acumulador a uma temperatura ambiente inferior a 10 °C ou superior a 40 °C. Se for necessário guardar um acumulador de íões de lítio durante um longo período de tempo, o estado de carga tem de ser controlado regularmente. O estado de carga ideal situa-se entre 50% e 80%. O local de armazenamento deve ser fresco e seco, com uma temperatura ambiente entre 0 °C e 50 °C.

- ◆ Insira o bloco acumulador 4 no carregador rápido 16 (ver fig. A).
- ◆ Insira a ficha na tomada. O LED de controlo 17 acende-se a vermelho.
- ◆ O LED de controlo verde 18 indica-lhe que o processo de carregamento está finalizado e o bloco acumulador 4 operacional.

⚠ ATENÇÃO!

- ◆ Se o LED de controlo vermelho 17 piscar, significa que o bloco acumulador 4 sobreaqueceu e não pode ser carregado.
- ◆ Se os LEDs de controlo vermelho e verde piscarem 17 18 simultaneamente, isto significa que o bloco acumulador 4 está avariado.

⚠ AVISO! PERIGO DE FERIMENTOS!

- Antes de efetuar qualquer trabalho na ferramenta elétrica, retire o acumulador do aparelho.
- ◆ Insira o bloco acumulador 4 no aparelho.
- ◆ Desligue o carregador entre processos de carregamento consecutivos durante, no mínimo, 15 minutos. Para tal, retire a ficha da tomada.

Aspiração de pó/paras

Material que contenha amianto não pode ser trabalhado. O amianto pode causar cancro.

⚠️ AVISO! PERIGO DE INCÊNDIO!

■ Perigo de incêndio ao trabalhar com aparelhos elétricos que podem ser ligados ao aspirador através de um aparelho de aspiração de poeiras! Em condições adversas, como p. ex. em caso de projeção de faíscas (ao lixar metal ou resíduos de metal em madeira), pode-se inflamar pó de madeira no saco de recolha do pó do aspirador. Isto pode acontecer especialmente se o pó da madeira estiver misturado com restos de tinta ou com outras substâncias químicas e o material a lixar estiver muito quente após trabalhos longos. Por esta razão, evite sempre um sobreaquecimento do material a lixar e do aparelho. Esvazie sempre o saco de recolha do pó do aspirador antes de pausas no trabalho.

- Utilize sempre uma aspiração de pó.
- Assegure uma boa ventilação do local de trabalho.
- Observe os regulamentos válidos no seu país para os materiais a trabalhar.

Ligar aspiração de pó

- ◆ Coloque a unidade de aspiração de pó ⑩ sob o aparelho e fixe-a ao aparelho, utilizando o parafuso.
- ◆ Coloque o adaptador angular ⑪ na unidade de aspiração de pó ⑩. O adaptador angular ⑪ pode ser rodado a 180°.

Selecionar a ferramenta de aplicação

NOTA

- ▶ O alojamento universal, com substituição de ferramenta simples, é adequado a acessórios comuns.

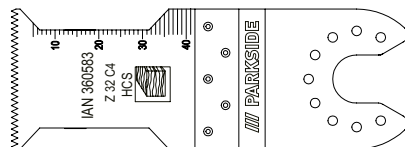

Lâmina de serra de imersão HCS de 32 mm

Materiais

Madeira, plástico, gesso e outros materiais macios

Utilização

- cortes de serra de imersão e de separação
- serração junto a arestas, também em áreas de difícil acesso

Exemplo serração de entalhes em paredes de construção leve.

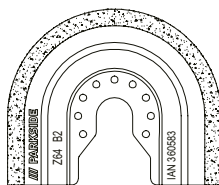

Lâmina de serra diamantada

Materiais

Cola de azulejos, juntas de azulejos

Utilização

- Remoção de restos de materiais, por exemplo, cola de azulejos na substituição de azulejos danificados
- Fresagem de argamassa nos azulejos de parede e de pavimento.

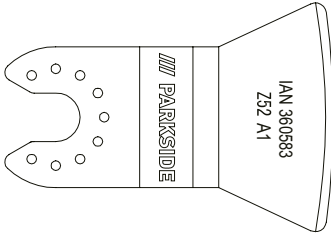

Raspador

Materiais

Restos de argamassa/betão, cola de azulejos/alcatifa, tinta/silicone

Utilização

- Remoção de restos de materiais, por exemplo, restos de cola de alcatifa no pavimento.

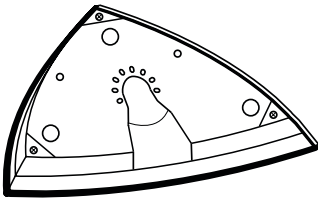

Placa de lixa

Materiais

Madeira e metal (folhas de lixa 19 incluídas no material fornecido), madeira*, metal*

* dependendo da folha de lixa

Utilização

- Lixar extremidades e áreas de difícil acesso.

Colocar a folha de lixa sobre a placa de lixar

- ◆ Coloque a folha de lixa 19 no centro da placa de lixar 15.

Substituir a ferramenta de aplicação

NOTA

- ▶ Quando pretender utilizar a aspiração de pó, tem de a ligar antes da montagem da ferramenta de aplicação (ver capítulo "Ligar aspiração de pó").

⚠ AVISO! PERIGO DE FERIMENTOS!

- Antes de efetuar qualquer trabalho na ferramenta elétrica, retire o acumulador do aparelho.
- ◆ Retire eventualmente também uma ferramenta de aplicação já montada. Para tal, desloque a alavanca de desbloqueio da ferramenta 1 para cima.
- ◆ Coloque a ferramenta de aplicação (p. ex. a lâmina de serra de imersão 14) no encabadouro da ferramenta.

NOTA

- ▶ Pode colocar as ferramentas de aplicação no encabadouro da ferramenta nas posições de encaixe à escolha.
- ◆ Volte a apertar a ferramenta de aplicação, premindo novamente a alavanca de desbloqueio da ferramenta 1 para baixo.
- Verifique se a ferramenta de aplicação está bem fixa. Ferramentas inadequadas ou mal apertadas podem-se soltar durante o funcionamento e feri-lo.

Colocação em funcionamento

Ligar/desligar

Ligar

- ◆ Para ligar o aparelho, desloque o interruptor LIGAR/DESLIGAR **2** para a frente. A luz LED de trabalho **8** acende-se quando o aparelho é ligado e permite assim a iluminação da área de trabalho em condições de iluminação desfavoráveis.

NOTA

- ▶ A luz LED de trabalho **8** só deverá ser utilizada sem a unidade de aspiração de pó **10**.

Desligar

- ◆ Para desligar o aparelho, desloque o interruptor LIGAR/DESLIGAR **2** para trás.

Pré-selecionar o número de oscilações

- ◆ Selecione o número de oscilações necessário com o botão rotativo de pré-seleção do número de oscilações **7**.
Nível 1: número de oscilações baixo
Nível 6: número de oscilações alto

NOTA

- ▶ O número de oscilações necessário depende do material e das condições de trabalho e pode ser determinado através de tentativas práticas.

Manutenção e limpeza



AVISO! PERIGO DE FERIMENTOS!

Antes de realizar quaisquer trabalhos no aparelho, desligue-o e retire o acumulador.

- Não utilize objetos afiados para limpar o aparelho. Não podem entrar quaisquer líquidos no interior do aparelho. Caso contrário, o aparelho poderá ser danificado.
- Limpe o aparelho regularmente, de preferência logo a seguir à conclusão do trabalho.
- Utilize um pano seco para limpar o corpo do aparelho. Nunca utilize benzina, solventes ou detergentes agressivos para o plástico.
- Para efetuar uma limpeza profunda do aparelho, é necessário um aspirador.
- Os orifícios de ventilação têm de estar sempre desobstruídos.
- Remova o pó do lixamento aderente com um pincel.
- Se for necessário guardar um acumulador de íões de lítio durante um longo período de tempo, o estado de carga tem de ser controlado regularmente. O estado de carga ideal situa-se entre 50 % e 80 %. O ambiente de armazenamento ideal é fresco e seco.

NOTA

- ▶ Peças sobresselentes não especificadas (como p. ex. escovas de carvão, interruptores e acumuladores sobresselentes) podem ser encomendadas através da nossa linha direta de Assistência Técnica.

Garantia da Kompernass Handels GmbH

Estimada Cliente, Estimado Cliente,

Este aparelho tem uma garantia de 3 anos a contar da data de compra. No caso deste produto ter defeitos, tem direitos legais contra o vendedor do produto. Estes direitos legais não são limitados pela nossa garantia que passamos a transcrever.

Condições de garantia

O prazo de garantia tem início na data da compra. Por favor, guarde bem o talão de compra. Este é necessário como comprovativo da compra.

Se, no prazo de três anos a contar da data de compra deste produto, ocorrer um defeito de material ou de fabrico, o produto será reparado ou substituído por nós, ao nosso critério, gratuitamente, ou o preço de compra será reembolsado. Esta garantia parte do princípio que o aparelho avariado e o comprovativo da compra (talão de compra) são apresentados no prazo de três anos, junto com uma descrição breve, por escrito, da falha e das circunstâncias em que a mesma ocorreu.

Se o defeito estiver coberto pela nossa garantia, receberá o produto reparado ou um novo produto.

Prazo de garantia e direitos legais

O período de garantia não é prolongado pelo acionamento da mesma. Isto também se aplica a peças substituídas e reparadas. Danos e defeitos que possam eventualmente já existir no momento da compra devem ser imediatamente comunicados, após retirar o aparelho da embalagem. Expirado o período da garantia, quaisquer reparações necessárias estão sujeitas a pagamento.

O bloco acumulador da série X 12 V e X 20 V Team possuem 3 anos de garantia a partir da data de compra.

Âmbito da garantia

O aparelho foi fabricado segundo diretivas de qualidade rigorosas, com o maior cuidado, e testado escrupulosamente antes da sua distribuição.

A garantia abrange apenas defeitos de material ou de fabrico. Esta garantia não abrange peças do produto sujeitas ao desgaste normal e que podem, por isso, ser consideradas peças de desgaste, ou danos em peças frágeis, p. ex., interruptores ou peças de vidro.

Esta garantia perde a validade, se o produto for danificado, utilizado incorretamente ou se a manutenção tenha sido realizada indevidamente. Para garantir uma utilização correta do produto, é necessário cumprir todas as instruções contidas no manual de instruções. Ações ou fins de utilização que são desaconselhados, ou para os quais é alertado no manual de instruções, têm de ser impreterivelmente evitados.

O produto foi concebido apenas para uso privado e não para uso comercial. A garantia extingue-se em caso de utilização incorreta, uso de força e intervenções que não tenham sido efetuadas pela nossa Filial de Assistência Técnica autorizada.

O período de garantia não é válido para

- desgaste normal da capacidade do acumulador
- utilização comercial do produto
- danificação ou alteração do produto pelo cliente
- incumprimento das instruções de segurança e manutenção, utilização incorreta
- danos por motivos de força maior

Procedimento em caso de acionamento da garantia

Para garantir um processamento rápido do seu pedido, siga, por favor, as seguintes instruções:

- Para todos os pedidos de esclarecimento, tenha à mão o talão de compra e o número do artigo (p. ex. IAN 12345) como comprovativo da compra.
- O número do artigo consta da capa do manual de instruções (em baixo à esquerda), da placa de características, de uma impressão no produto ou do autocolante na traseira ou lado inferior do produto.

- Caso ocorram falhas de funcionamento ou outros defeitos, contacte primeiro o Serviço de Assistência Técnica, indicado em seguida, **telefonicamente** ou **por e-mail**.
- De seguida, pode enviar gratuitamente o produto registado como defeituoso, incluindo o comprovativo da compra (talão de compra) e indique o defeito e quando este ocorreu, para a morada do Serviço de Assistência Técnica que lhe foi indicada.



Em www.lidl-service.com poderá descarregar este manual de instruções e muitos outros manuais, bem como vídeos sobre produtos e software de instalação.

Com o código QR acede diretamente à página da Assistência Técnica Lidl (www.lidl-service.com) e poderá abrir o seu manual de instruções, introduzindo o número de artigo (IAN) 360583_2010.

Assistência Técnica

PT Assistência Portugal

Tel.: 70778 0005 (0,12 EUR/Min.)

E-Mail: kompennass@lidl.pt

IAN 360583_2010

Importador

Por favor, observe que a seguinte morada não é a morada do Serviço de Assistência Técnica. Primeiro entre em contacto com o Serviço de Assistência Técnica.

KOMPENASS HANDELS GMBH

BURGSTRASSE 21

44867 BOCHUM

ALEMANHA

www.kompennass.com

Eliminação



A embalagem é composta por materiais recicláveis que pode depositar nos ecopontos locais.



Não coloque ferramentas elétricas no lixo doméstico!

Em conformidade com a Diretiva Europeia 2012/19/EU, as ferramentas elétricas usadas têm de ser recolhidas separadamente e submetidas a reciclagem adequada.



Não deite acumuladores no lixo doméstico!

Acumuladores com defeito ou usados têm de ser reciclados em conformidade com a Diretiva 2006/66/EC.

Devolva o bloco acumulador e/ou o aparelho nos pontos de recolha disponibilizados.

Relativamente às possibilidades de eliminação de ferramentas elétricas/do bloco acumulador em fim de vida, informe-se junto da junta de freguesia ou câmara municipal da sua área de residência.



Elimine a embalagem de modo ecológico. Tenha em atenção a marcação nos diversos materiais de embalagem e separe-os convenientemente.

Os materiais de embalagem estão identificados com abreviaturas (a) e algarismos (b), com os seguintes significados: 1-7: plásticos, 20-22: papel e cartão, 80-98: compostos.



Relativamente às possibilidades de eliminação do produto em fim de vida, informe-se na junta de freguesia ou câmara municipal da sua área de residência.

Tradução da Declaração de Conformidade original

Nós, KOMPERNASS HANDELS GMBH, responsável pela documentação: Sr. Semi Uguzlu, BURGSTR. 21, 44867 BOCHUM, ALEMANHA, declaramos que este produto cumpre os seguintes documentos normativos, normas e diretivas comunitárias:

Diretiva Máquinas

(2006/42/EC)

Compatibilidade Eletromagnética

(2014/30/EU)

Diretiva RSP (Restrição de Substâncias Perigosas)

(2011/65/EU)*

* O fabricante é o único responsável pela emissão desta declaração de conformidade. O objeto da declaração acima descrito cumpre os regulamentos da Diretiva 2011/65/EU do Parlamento Europeu e do Conselho de 8 de junho de 2011 relativamente à limitação da utilização de determinadas substâncias perigosas em aparelhos elétricos e eletrônicos.

Normas harmonizadas aplicadas

EN 62841-1:2015

EN 62841-2-4:2014

EN 55014-1:2017

EN 55014-2:2015

EN 61000-3-3:2013

EN 61000-3-2:2014

EN 62233:2008

EN 50581: 2012

Tipo/designação do aparelho: Ferramenta multiusos a bateria PAMFW 20-Li A1

Ano de fabrico: 12-2020

Número de série: IAN 360583_2010

Bochum, 09.12.2020



Semi Uguzlu

- Gestor de qualidade -

Reservado o direito a alterações técnicas no âmbito do desenvolvimento.

Encomenda do acumulador de substituição

Se pretender encomendar um acumulador de substituição para o seu aparelho, pode fazê-lo comodamente via internet, em www.kompernass.com, ou pelo telefone.

Como os stocks são limitados, este artigo pode-se esgotar rapidamente.



NOTA

- ▶ Em alguns países pode não ser possível efetuar a encomenda de peças sobresselentes online. Neste caso, contacte a linha direta de Assistência Técnica.

Encomenda por telefone

PT Assistência Portugal Tel.: 70778 0005 (0,12 EUR/Min.)

Para garantir um rápido processamento da sua encomenda, tenha o número de artigo (p. ex. IAN 360583) do aparelho disponível para eventuais questões. O número de artigo pode ser consultado na placa de características ou na folha de rosto deste manual.

Contents

Introduction	44
Intended use	44
Features	44
Package contents	44
Technical data	44
General power tool safety warnings	45
1. Work area safety	45
2. Electrical safety	46
3. Personal safety	46
4. Power tool use and care	47
5. Battery tool use and care	47
6. Service	48
Appliance-specific safety instructions for grinders	48
Safety guidelines for battery chargers	48
Working procedures	49
Before use	49
Attaching/disconnecting the battery pack to/from the appliance	49
Checking the battery charge level	49
Charging the battery pack (see fig. A)	49
Dust/chip extraction	50
Connecting a dust extraction unit	50
Selecting a tool	50
Fitting the sanding sheet onto the sanding plate	51
Changing tools	51
Use	52
Switching on and off	52
Selecting oscillation speed	52
Maintenance and cleaning	52
Kompernass Handels GmbH warranty	53
Service	54
Importer	54
Disposal	54
Translation of the original Conformity Declaration	55
Ordering a replacement battery	56
Telephone ordering	56

CORDLESS MULTI-PURPOSE TOOL PAMFW 20-Li A1

Introduction

Congratulations on the purchase of your new appliance. You have chosen a high-quality product. The operating instructions are part of this product. They contain important information about safety, usage and disposal. Before using the product, please familiarise yourself with all operating and safety instructions. Use the product only as described and for the range of applications specified. Please also pass these operating instructions on to any future owner.

Intended use

The appliance is intended for sawing, cutting and grinding. The following materials are preferable for processing: wood, plastic, drywall elements, light and non-ferrous metals, fasteners (e.g. nails, screws) and wall tiles. It is particularly suitable for near-edge and flush work. Any other usage or modification of the appliance is considered improper and carries a significant risk of accidents. Not for commercial use.

Features

- ➊ Tool release lever
- ➋ ON/OFF switch
- ➌ Release button for battery pack
- ➍ Battery pack*
- ➎ Battery charge level button
- ➏ Battery display LED
- ➐ Speed adjustment wheel
- ➑ LED work light
- ➒ Tensioning screw
- ➓ Dust extraction unit (2 pcs.)
- ➑ Angle adapter
- ➒ Scraper 52 mm

- ➓ Diamond saw blade 65 mm
- ➑ HCS plunge saw blade 32 mm
- ➒ Sanding plate
- ➓ High-speed charger*
- ➑ Red charge control LED
- ➒ Green charge control LED
- ➓ Sanding sheets

Package contents

- 1 cordless multi-purpose tool PAMFW 20-Li A1
- 1 delta sanding plate
- 6 sanding sheets 80 mm flange
- 1 scraper 52 mm
- 1 HCS plunge saw blade 32 mm
- 1 diamond saw blade 65 mm
- 1 dust extraction unit (2 pcs.)
- 1 carrying case
- 1 set of operating instructions

Technical data

Cordless multi-purpose tool PAMFW 20-Li A1

Rated voltage	20 V --- (DC)
Rated idle speed	n_0 5000–19000 rpm
Oscillation angle	3.2°

Rechargeable battery PAP 20 A1 *

Type	LITHIUM ION
Rated voltage	20 V --- (DC)
Capacity	2 Ah
Cells	5

High-speed battery charger PLG 20 A1 *

INPUT

Rated voltage	230–240 V \sim , 50 Hz (AC)
Rated power consumption	65 W
Fuse (internal)	3.15 A 

OUTPUT

Rated voltage	21.5 V $\overline{\text{---}}$ (DC)
Rated current	2.4 A
Charging time	approx. 60 min
Protection class	II /  (double insulation)

* BATTERY AND CHARGER ARE NOT INCLUDED

Noise and vibration data

Noise measurement value determined in accordance with EN 62841. The A-rated noise level of the power tool is typically as follows:

Noise emission values

Sound pressure level	$L_{pA} = 78$ dB (A)
Uncertainty	$K_{pA} = 3$ dB
Sound power level	$L_{WA} = 89$ dB (A)
Uncertainty	$K_{WA} = 3$ dB

Wear hearing protection!

Total vibration value (vector total of three directions) determined in accordance with EN 62841:

Sanding

Vibration emission value	$a_h = 9.1$ m/s ²
Uncertainty	$K = 1.5$ m/s ²

NOTE

- ▶ The vibration emission values and the noise emission values given in these instructions have been measured in accordance with a standardised test procedure and can be used for comparison of the power tool with another tool.
- ▶ The specified total vibration values and the noise emission values can also be used to make a provisional load estimate.

⚠ WARNING!

- ▶ Depending on the manner in which the power tool is being used, and in particular the kind of workpiece that is being worked, the vibration and noise emission values can deviate from the values given in these instructions during actual use of the power tool.

⚠ WARNING!

- ▶ Try to keep the load as low as possible. Measures to reduce the vibration load are, e.g. wearing gloves and limiting the working time. Wherein all states of operation must be included (e.g. times when the power tool is switched off and times where the power tool is switched on but running without load).



General power tool safety warnings

⚠ WARNING!

- ▶ Read all safety warnings, instructions, illustrations and specifications provided with this power tool. Failure to follow all instructions listed below may result in electric shock, fire and/or serious injury.

Save all warnings and instructions for future reference.

The term „power tool“ in the warnings refers to your mains-operated (corded) power tool or battery-operated (cordless) power tool.

1. Work area safety

- a) **Keep work area clean and well lit.** Cluttered or dark areas invite accidents.
- b) **Do not operate power tools in explosive atmospheres, such as in the presence of flammable liquids, gases or dust.** Power tools create sparks which may ignite the dust or fumes.
- c) **Keep children and bystanders away while operating a power tool.** Distractions can cause you to lose control.

2. Electrical safety

- a) Power tool plugs must match the outlet. Never modify the plug in any way. Do not use any adapter plugs with earthed (grounded) power tools. Unmodified plugs and matching outlets will reduce risk of electric shock.
- b) Avoid body contact with earthed or grounded surfaces, such as pipes, radiators, ranges and refrigerators. There is an increased risk of electric shock if your body is earthed or grounded.
- c) Do not expose power tools to rain or wet conditions. Water entering a power tool will increase the risk of electric shock.
- d) Do not abuse the cord. Never use the cord for carrying, pulling or unplugging the power tool. Keep cord away from heat, oil, sharp edges or moving parts. Damaged or entangled cords increase the risk of electric shock.
- e) When operating a power tool outdoors, use an extension cord suitable for outdoor use. Use of a cord suitable for outdoor use reduces the risk of electric shock.
- f) If operating a power tool in a damp location is unavoidable, use a residual current device (RCD) protected supply. Use of an RCD reduces the risk of electric shock.

3. Personal safety

- a) Stay alert, watch what you are doing and use common sense when operating a power tool. Do not use a power tool while you are tired or under the influence of drugs, alcohol or medication. A moment of inattention while operating power tools may result in serious personal injury.
- b) Use personal protective equipment. Always wear eye protection. Protective equipment such as a dust mask, non-skid safety shoes, hard hat or hearing protection used for appropriate conditions will reduce personal injuries.
- c) Prevent unintentional starting. Ensure the switch is in the off-position before connecting to power source and/or battery pack, picking up or carrying the tool. Carrying power tools with your finger on the switch or energising power tools that have the switch on invites accidents.
- d) Remove any adjusting key or wrench before turning the power tool on. A wrench or a key left attached to a rotating part of the power tool may result in personal injury.
- e) Do not overreach. Keep proper footing and balance at all times. This enables better control of the power tool in unexpected situations.
- f) Dress properly. Do not wear loose clothing or jewellery. Keep your hair and clothing away from moving parts. Loose clothes, jewellery or long hair can be caught in moving parts.
- g) If devices are provided for the connection of dust extraction and collection facilities, ensure these are connected and properly used. Use of dust collection can reduce dust-related hazards.
- h) Do not let familiarity gained from frequent use of tools allow you to become complacent and ignore tool safety principles. A careless action can cause severe injury within a fraction of a second.

4. Power tool use and care

- a) Do not force the power tool. Use the correct power tool for your application. The correct power tool will do the job better and safer at the rate for which it was designed.
- b) Do not use the power tool if the switch does not turn it on and off. Any power tool that cannot be controlled with the switch is dangerous and must be repaired.
- c) Disconnect the plug from the power source and/or remove the battery pack, if detachable, from the power tool before making any adjustments, changing accessories, or storing power tools. Such preventive safety measures reduce the risk of starting the power tool accidentally.
- d) Store idle power tools out of the reach of children and do not allow persons unfamiliar with the power tool or these instructions to operate the power tool. Power tools are dangerous in the hands of untrained users.
- e) Maintain power tools and accessories. Check for misalignment or binding of moving parts, breakage of parts and any other condition that may affect the power tool's operation. If damaged, have the power tool repaired before use. Many accidents are caused by poorly maintained power tools.
- f) Keep cutting tools sharp and clean. Properly maintained cutting tools with sharp cutting edges are less likely to bind and are easier to control.
- g) Use the power tool, accessories and tool bits etc. in accordance with these instructions, taking into account the working conditions and the work to be performed. Use of the power tool for operations different from those intended could result in a hazardous situation.
- h) Keep handles and grasping surfaces dry, clean and free from oil and grease. Slippery handles and grasping surfaces do not allow for safe handling and control of the tool in unexpected situations.

5. Battery tool use and care

- a) Recharge only with the charger specified by the manufacturer. A charger that is suitable for one type of battery pack may create a risk of fire when used with another battery pack.
- b) Use power tools only with specifically designated battery packs. Use of any other battery packs may create a risk of injury and fire.
- c) When battery pack is not in use, keep it away from other metal objects, like paper clips, coins, keys, nails, screws or other small metal objects, that can make a connection from one terminal to another. Shorting the battery terminals together may cause burns or a fire.
- d) Under abusive conditions, liquid may be ejected from the battery; avoid contact. If contact accidentally occurs, flush with water. If liquid contacts eyes, additionally seek medical help. Liquid ejected from the battery may cause irritation or burns.
- e) Do not use a battery pack or tool that is damaged or modified. Damaged or modified batteries may exhibit unpredictable behaviour resulting in fire, explosion or risk of injury.
- f) Do not expose a battery pack or tool to fire or excessive temperature. Exposure to fire or temperature above 130 °C (265 °F) may cause explosion.
- g) Follow all charging instructions and do not charge the battery pack or tool outside the temperature range specified in the instructions. Charging improperly or at temperatures outside the specified range may damage the battery and increase the risk of fire.



CAUTION! RISK OF EXPLOSION!
Never charge non-rechargeable batteries!



Protect the rechargeable battery from heat, for example from continuous exposure to sunlight, fire, water and moisture. There is a risk of explosion.

6. Service

- a) Have your power tool serviced by a qualified repair person using only identical replacement parts. This will ensure that the safety of the power tool is maintained.
- b) Never service damaged battery packs. Service of battery packs should only be performed by the manufacturer or authorized service providers.

Appliance-specific safety instructions for grinders

WARNING!

- Dusts from materials such as leaded paint, some types of wood and metal can be harmful to your health.
- Contact with or inhalation of these dusts can represent a health hazard for the person operating the appliance and other people in the vicinity.
- Wear safety goggles and a protective dust mask!

Safety guidelines for battery chargers

- This appliance may be used by children aged 8 years and above and by persons with limited physical, sensory or mental capabilities or lack of experience and knowledge, provided that they are under supervision or have been told how to use the appliance safely and are aware of the potential risks. Do not allow children to use the appliance as a toy. Cleaning and user maintenance tasks must not be carried out by children unless they are supervised.
- To avoid potential risks, damaged mains cables should be replaced by the manufacturer, their customer service department or a similarly qualified person.



The charger is suitable for indoor use only.

ATTENTION!

- ◆ This charger can only charge the following batteries: PAP 20 A1/PAP 20 A2/PAP 20 A3/PAP 20 B1/PAP 20 B3.
- ◆ A current list of battery compatibility can be found at www.lidl.de/Akku.

WARNING!

- Do not operate the appliance with a damaged cable, power cable or power plug. A damaged power cable poses a threat of a fatal electric shock.
- Do not use any accessories which are not recommended by PARKSIDE. This can lead to an electric shock and fire.

Working procedures

Working principle

The oscillating drive causes the application tool to move back and forth at a speed of 5000–19000 times per minute. This allows for precision work even in confined spaces.

Sawing/cutting

- Use only undamaged saw blades that are in perfect working order. Bent, blunt or otherwise damaged saw blades may break.
- When sawing lightweight construction materials, follow the statutory regulations and all recommendations from the material manufacturers.
- Only soft materials such as wood, plasterboard or similar should be processed using the plunge saw process.

Sanding

- To prolong the service life of the sanding sheets **19**, ensure that you apply even pressure.

Before use

Attaching/disconnecting the battery pack to/from the appliance

Inserting the battery pack

- ◆ Push the battery pack **4** into the handle until it clicks into place.

Removing the battery pack

- ◆ Press the release button **3** and remove the battery pack **4**.

Checking the battery charge level

- ◆ Press the battery charge level button **5** to check the status of the battery (see also main diagram).
The status/remaining charge will be shown on the battery display LED **6** as follows:
RED/ORANGE/GREEN = maximum charge
RED/ORANGE = medium charge
RED = low charge – charge the battery

Charging the battery pack (see fig. A)

⚠ CAUTION!

- ▶ Always unplug the appliance before you remove the battery pack from or connect the battery pack to the charger.

NOTE

- ▶ Never charge the battery pack if the ambient temperature is below 10 °C or above 40 °C. If a lithium-ion battery is to be stored for an extended period, the charge level should be checked regularly. The optimum charge level is between 50% and 80%. The storage climate should be cool and dry and the ambient temperature should be between 0 °C and 50 °C.

- ◆ Connect the battery pack **4** to the high-speed battery charger **16** (see Fig. A).
- ◆ Insert the power plug into the socket. The control LED **17** lights up red.
- ◆ The green LED **18** indicates that the charging process is complete and the battery pack **4** is ready.

⚠ CAUTION!

- ◆ If the red control LED **17** flashes, this means that the battery pack **4** has overheated and cannot be charged.
- ◆ If the red and green control LEDs **17** **18** both flash, this means that the battery pack **4** is defective.

⚠ WARNING! RISK OF INJURY!

- Always remove the battery before working on the power tool.
- ◆ Push the battery pack **4** into the appliance.
- ◆ Switch off the charger for at least 15 minutes between successive charging sessions. Also disconnect the power plug from the mains power socket.

Dust/chip extraction

Materials containing asbestos must not be processed. Asbestos is a known carcinogen.

⚠ WARNING! RISK OF FIRE!

- When working with electrical appliances which can be connected to a vacuum cleaner via a vacuum cleaner adapter, there is a risk of fire! In unfavourable conditions, e.g. when sparks are flying while sanding metal or metal residues in wood, wood dust in the bag of the vacuum cleaner can spontaneously ignite. This is a particular risk if the wood dust is mixed with paint residues or other chemicals and the workpiece has become hot after being worked for a long time. Therefore, avoid overheating of the material being sanded as well as the appliance. Always empty the vacuum cleaner's dust bag before taking work breaks.

- Always use dust extraction.
- Ensure that your workplace is adequately ventilated.
- Observe the regulations applicable in your country regarding the materials to be worked.

Connecting a dust extraction unit

- ◆ Place the dust extraction unit **10** under the appliance and fix it into place on the appliance with the screw.
- ◆ Fit the angle adapter **11** onto the dust extraction unit **10**.
The angle adapter **11** can be turned by up to 180°.

Selecting a tool

NOTE

- ▶ The universal fitting with its easy tool change function is suitable for standard accessories.

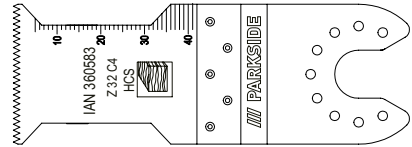

HCS plunge saw blade 32 mm

Materials

wood, plastic, gypsum (plaster) and other soft materials

Application

- separation and plunge saw cuts
- sawing close to edges, even in hard-to-reach areas

Example sawing recesses in lightweight walls.

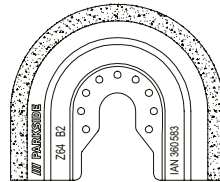

Diamond saw blade

Materials

Tile adhesives, tile joints

Application

- removing material residues, such as tile adhesive, when replacing damaged tiles
- milling grout on wall and floor tiles.

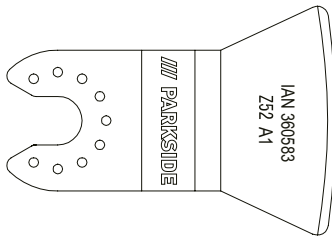

Scraper

Materials

mortar/concrete residues, tile/carpet glue, paint/silicone residues

Application

- removing material residues, such as carpet glue residue on the floor.

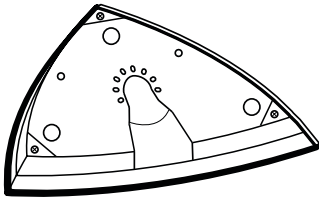

Sanding plate

Materials

Wood and metal (sanding sheets 19 supplied), wood*, metal*

* Depending on the sanding sheet

Application

- sanding up to edges and hard-to-reach areas.

Fitting the sanding sheet onto the sanding plate

- ◆ Place the sanding sheet 19 centrally on the sanding plate 15.

Changing tools

NOTE

- ▶ If you plan to use the dust extraction unit, it must be connected before fitting or changing the tool (see. section "Connecting a dust extraction unit").

⚠ WARNING! RISK OF INJURY!

- Always remove the battery before working on the power tool.
- ◆ If necessary, remove an already fitted tool. To do this, raise the tool release lever 1.
- ◆ Fit the tool (e.g. the plunge saw blade 14) onto the tool holder.

NOTE

- ▶ You can fit the tools in any snap position on the tool holder.
- ◆ Lock the tool into place by pushing the tool release lever 1 back down again.
- Check that the tool is fitted firmly. Incorrectly or insecurely fitted tools can come loose during use and cause you an injury.

Use

Switching on and off

Switching on

- ◆ Push the ON/OFF switch **2** forwards to switch the appliance on.
The LED work light **8** lights up when the appliance is switched on to light up the working area in low light conditions.

NOTE

- ▶ The LED work light **8** can only be used when the dust extraction unit **10** is not fitted.

Switching off

- ◆ Push the ON/OFF switch **2** backwards to switch the appliance off.

Selecting oscillation speed

- ◆ Use the speed adjustment wheel **7** to set the required oscillation speed.
Level 1: low speed
Level 6: high speed

NOTE

- ▶ The required speed depends on the material being worked and on the working conditions and can be determined through practical tests.

Maintenance and cleaning



WARNING! RISK OF INJURY! Always switch the appliance off and remove the battery before carrying out any work on the appliance.

- Do not use any sharp objects to clean the appliance. Do not allow any liquids to get into the appliance. This can damage the appliance.
- Clean the appliance regularly, preferably immediately after completion of the work.
- Use a soft, dry cloth to clean the housing. Never use petrol, solvents or cleansers which can damage plastic.
- A vacuum cleaner is required for thorough cleaning of the appliance.
- Ventilation openings must never be obstructed.
- Remove any sanding dust stuck to the appliance with a brush.
- If a lithium-ion battery is to be stored for an extended period, the charge level should be checked regularly. The optimum charge level is between 50% and 80%. The optimum storage environment is cool and dry.

NOTE

- ▶ Replacement parts not listed (such as carbon brushes, switches and replacement batteries) can be ordered via our service hotline.

Kompernass Handels GmbH warranty

Dear Customer,

This appliance has a 3-year warranty valid from the date of purchase. If this product has any faults, you, the buyer, have certain statutory rights. Your statutory rights are not restricted in any way by the warranty described below.

Warranty conditions

The warranty period starts on the date of purchase. Please keep your receipt in a safe place. This will be required as proof of purchase.

If any material or manufacturing fault occurs within three years of the date of purchase of the product, we will either repair or replace the product for you or refund the purchase price (at our discretion).

This warranty service requires that you present the defective appliance and the proof of purchase (receipt) within the three-year warranty period, along with a brief written description of the fault and of when it occurred.

If the defect is covered by the warranty, your product will either be repaired or replaced by us. The repair or replacement of a product does not signify the beginning of a new warranty period.

X 12 V and X 20 V Team Series battery packs come with a 3-year warranty valid from the date of purchase.

Warranty period and statutory claims for defects

The warranty period is not prolonged by repairs effected under the warranty. This also applies to replaced and repaired components. Any damage and defects present at the time of purchase must be reported immediately after unpacking. Repairs carried out after expiry of the warranty period shall be subject to a fee.

Scope of the warranty

This appliance has been manufactured in accordance with strict quality guidelines and inspected meticulously prior to delivery.

The warranty covers material faults or production faults. The warranty does not extend to product parts subject to normal wear and tear or to fragile parts which could be considered as consumable parts such as switches or parts made of glass.

The warranty does not apply if the product has been damaged, improperly used or improperly maintained. The directions in the operating instructions for the product regarding proper use of the product are to be strictly followed. Uses and actions that are discouraged in the operating instructions or which are warned against must be avoided.

This product is intended solely for private use and not for commercial purposes. The warranty shall be deemed void in cases of misuse or improper handling, use of force and modifications / repairs which have not been carried out by one of our authorised Service centres.

The warranty period does not apply to

- Normal reduction of the battery capacity over time
- Commercial use of the product
- Damage to or alteration of the product by the customer
- Non-compliance with safety and maintenance instructions, operating errors
- Damage caused by natural hazards

Warranty claim procedure

To ensure quick processing of your case, please observe the following instructions:

- Please have the till receipt and the item number (e.g. IAN 12345) available as proof of purchase.
- You will find the item number on the type plate on the product, an engraving on the product, on the front page of the operating instructions (below left) or on the sticker on the rear or bottom of the product.

- If functional or other defects occur, please contact the service department listed either by **telephone** or by **e-mail**.
- You can return a defective product to us free of charge to the service address that will be provided to you. Ensure that you enclose the proof of purchase (bill receipt) and information about what the defect is and when it occurred.



You can download these instructions along with many other manuals, product videos and installation software at www.lidl-service.com.

This QR code will take you directly to the Lidl service page (www.lidl-service.com) where you can open your operating instructions by entering the item number (IAN) 360583_2010.

Service

GB Service Great Britain

Tel.: 0800 404 7657
E-Mail: kompennass@lidl.co.uk

MT Service Malta

Tel.: 80062230
E-Mail: kompennass@lidl.com.mt

IAN 360583_2010

Importer

Please note that the following address is not the service address. Please use the service address provided in the operating instructions.

KOMPERNASS HANDELS GMBH
BURGSTRASSE 21
44867 BOCHUM
GERMANY
www.kompennass.com

Disposal



The packaging is made from environmentally friendly material and can be disposed of at your local recycling plant.



Do not dispose of power tools in your normal domestic waste!

European Directive 2012/19/EU requires that worn-out power tools be collected separately and recycled in an environmentally compatible manner.



Do not dispose of batteries in your normal household waste!

Defective or worn-out rechargeable batteries must be recycled according to Directive 2006/66/EC. Take the battery pack and/or appliance to a nearby collection facility.

Please consult your local authorities regarding suitable disposal of worn out power tools/battery packs.



Dispose of the packaging in an environmentally friendly manner. Note the labelling on the packaging and separate the packaging material components for disposal if necessary. The packaging material is labelled with abbreviations (a) and numbers (b) with the following meanings: 1-7: plastics, 20-22: paper and cardboard, 80-98: composites.



Your local community or municipal authorities can provide information on how to dispose of the worn-out product.

Translation of the original Conformity Declaration

We, KOMPERNASS HANDELS GMBH, document officer: Mr. Semi Uguzlu, BURGSTR. 21, 44867 BOCHUM, GERMANY, hereby declare that this product complies with the following standards, normative documents and EC directives:

Machinery Directive

(2006/42/EC)

EMC (Electromagnetic Compatibility)

(2014/30/EU)

RoHS Directive

(2011/65/EU)*

* The manufacturer bears the full responsibility for compliance with this conformity declaration. The object of the declaration described above complies with the requirements of the Directive 2011/65/EU of the European Parliament and Council of 8 June 2011 on the limitations of use of certain dangerous substances in electrical and electronic appliances.

Applied harmonised standards

EN 62841-1:2015

EN 62841-2-4:2014

EN 55014-1:2017

EN 55014-2:2015

EN 61000-3-3:2013

EN 61000-3-2:2014

EN 62233:2008

EN 50581: 2012

Type/appliance designation: Cordless multi-purpose tool PAMFW 20-Li A1

Year of manufacture: 12-2020

Serial number: IAN 360583_2010

Bochum, 09/12/2020



Semi Uguzlu

- Quality Manager -

We reserve the right to make technical changes in the context of further product development.

Ordering a replacement battery

If you want to order a replacement battery for your appliance, you can do so easily via the Internet on www.kompernass.com or by telephone.

Due to limited stocks, this item may sell out in a relatively short time.



NOTE

- ▶ Online ordering of replacement parts might not be possible in some countries. In this is the case, please contact the Service hotline.

Telephone ordering

GB Service Great Britain Tel.: 0800 404 7657

MT Service Malta Tel.: 80062230

To ensure fast processing of your order, have the article number of your appliance to hand (e.g. IAN 360583) in case of questions. The article number can be found on the type plate or the title page of these instructions.

Inhaltsverzeichnis

Einleitung	58
Bestimmungsgemäßer Gebrauch	58
Ausstattung	58
Lieferumfang	58
Technische Daten	58
Allgemeine Sicherheitshinweise für Elektrowerkzeuge	59
1. Arbeitsplatzsicherheit	59
2. Elektrische Sicherheit	60
3. Sicherheit von Personen	60
4. Verwendung und Behandlung des Elektrowerkzeugs	61
5. Verwendung und Behandlung des Akkuwerkzeugs	61
6. Service	62
Gerätespezifische Sicherheitshinweise für Schleifer	62
Sicherheitshinweise für Ladegeräte	62
Arbeitshinweise	63
Vor der Inbetriebnahme	63
Akku-Pack ins Gerät einsetzen/entnehmen	63
Akkuzustand prüfen	63
Akku-Pack laden (siehe Abb. A)	63
Staub-/Späneabsaugung	64
Staubabsaugung anschließen	64
Einsatzwerkzeug auswählen	64
Schleifblatt auf die Schleifplatte aufsetzen	65
Einsatzwerkzeug wechseln	65
Inbetriebnahme	66
Ein-/Ausschalten	66
Schwingzahl vorwählen	66
Wartung und Reinigung	66
Garantie der Kompernaß Handels GmbH	67
Service	68
Importeur	68
Entsorgung	68
Original-Konformitätserklärung	69
Ersatz-Akku Bestellung	70
Telefonische Bestellung	70

AKKU-MULTIFUNKTIONS- WERKZEUG PAMFW 20-Li A1

Einleitung

Wir beglückwünschen Sie zum Kauf Ihres neuen Gerätes. Sie haben sich damit für ein hochwertiges Produkt entschieden. Die Bedienungsanleitung ist Teil dieses Produkts. Sie enthält wichtige Hinweise für Sicherheit, Gebrauch und Entsorgung. Machen Sie sich vor der Benutzung des Produkts mit allen Bedien- und Sicherheitshinweisen vertraut. Benutzen Sie das Produkt nur wie beschrieben und für die angegebenen Einsatzbereiche. Händigen Sie alle Unterlagen bei Weitergabe des Produkts an Dritte mit aus.

Bestimmungsgemäßer Gebrauch

Das Gerät ist zum Sägen und Trennen und Schleifen bestimmt. Vorzugsweise können folgende Materialien bearbeitet werden: Holz, Kunststoff, Trockenbauelemente, Leicht- und Buntmetalle, Befestigungselemente (z. B. Nägel, Schrauben) und Wandfliesen. Es ist besonders zum randnahen und bündigen Arbeiten geeignet. Jede andere Verwendung oder Veränderung des Geräts gilt als nicht bestimmungsgemäß und birgt erhebliche Unfallgefahren. Nicht zum gewerblichen Gebrauch.

Ausstattung

- ➊ Hebel für Werkzeugentriegelung
- ➋ EIN-/AUS-Schalter
- ➌ Taste zur Entriegelung des Akku-Packs
- ➍ Akku-Pack*
- ➎ Taste Akkuzustand
- ➏ Akku-Display-LED
- ➐ Stellrad Schwingzahlvorwahl
- ➑ LED-Arbeitsleuchte
- ➒ Spannschraube
- ➓ Staubabsaugung (2 tlg.)
- ➑ Winkeladapter
- ➒ Schaber 52 mm

- ➓ Diamantsägeblatt 65 mm
- ➑ HCS-Tauchsägeblatt 32 mm
- ➒ Schleifplatte
- ➓ Schnell-Ladegerät*
- ➑ Rote Ladekontroll-LED
- ➒ Grüne Ladekontroll-LED
- ➓ Schleifblätter

Lieferumfang

- 1 Akku-Multifunktionswerkzeug PAMFW 20-Li A1
- 1 Delta-Schleifplatte
- 6 Schleifblätter 80 mm Kantenmaß
- 1 Schabmesser 52 mm
- 1 HCS-Tauchsägeblatt 32 mm
- 1 Diamantsägeblatt 65 mm
- 1 Staubabsaugung (2 tlg.)
- 1 Tragekoffer
- 1 Bedienungsanleitung

Technische Daten

Akku-Multifunktionswerkzeug PAMFW 20-Li A1

Bemessungsspannung	20 V $\overline{=}$ (Gleichstrom)
Bemessungs-leerlaufdrehzahl	n_0 5000–19000 min ⁻¹
Oszillationswinkel	3,2°

Akku PAP 20 A1 *

Typ	LITHIUM-IONEN
Bemessungsspannung	20 V $\overline{=}$ (Gleichstrom)
Kapazität	2 Ah
Zellen	5

Akku-Schnellladegerät PLG 20 A1 *

EINGANG/Input

Bemessungsspannung	230–240 V ~, 50 Hz (Wechselstrom)
Bemessungsaufnahme	65 W
Sicherung (innen)	3,15 A 

AUSGANG/Output

Bemessungsspannung	21,5 V $\overline{\text{---}}$ (Gleichstrom)
Bemessungsstrom	2,4 A
Ladedauer	ca. 60 min
Schutzklasse	II/□ (Doppelisolierung)

* AKKU UND LADEGERÄT SIND NICHT IM LIEFERUMFANG ENTHALTEN

Geräusch- und Vibrationsinformationen

Messwert für Geräusch ermittelt entsprechend EN 62841. Der A-bewertete Geräuschpegel des Elektrowerkzeugs beträgt typischerweise:

Geräuschemissionen

Schalldruckpegel	$L_{PA} = 78$ dB (A)
Unsicherheit	$K_{PA} = 3$ dB
Schallleistungspegel	$L_{WA} = 89$ dB (A)
Unsicherheit	$K_{WA} = 3$ dB

Gehörschutz tragen!

Schwingungsgesamtwerte (Vektorsumme dreier Richtungen) ermittelt entsprechend EN 62841:

Schleifen

Schwingungsemissionswert	$a_h = 9,1$ m/s ²
Unsicherheit	$K = 1,5$ m/s ²

HINWEIS

- ▶ Die angegebenen Schwingungsgesamtwerte und die angegebenen Geräuschemissionswerte sind nach einem genormten Prüfverfahren gemessen worden und können zum Vergleich eines Elektrowerkzeugs mit einem anderen verwendet werden.
- ▶ Die angegebenen Schwingungsgesamtwerte und die angegebenen Geräuschemissionswerte können auch zu einer vorläufigen Einschätzung der Belastung verwendet werden.

⚠ WARNUNG!

- ▶ Die Schwingungs- und Geräuschemissionen können während der tatsächlichen Benutzung des Elektrowerkzeugs von den Angabewerten abweichen, abhängig von der Art und Weise, in der das Elektrowerkzeug verwendet wird, insbesondere, welche Art von Werkstück bearbeitet wird.

⚠ WARNUNG!

- ▶ Versuchen Sie, die Belastung so gering wie möglich zu halten. Beispielhafte Maßnahmen zur Verringerung der Vibrationsbelastung sind das Tragen von Handschuhen beim Gebrauch des Werkzeugs und die Begrenzung der Arbeitszeit. Dabei sind alle Anteile des Betriebszyklus zu berücksichtigen (beispielsweise Zeiten, in denen das Elektrowerkzeug abgeschaltet ist, und solche, in denen es zwar eingeschaltet ist, aber ohne Belastung läuft).



Allgemeine Sicherheitshinweise für Elektrowerkzeuge

⚠ WARNUNG!

- ▶ Lesen Sie alle Sicherheitshinweise, Anweisungen, Bilderungen und technischen Daten, mit denen dieses Elektrowerkzeug versehen ist. Versäumnisse bei der Einhaltung der nachfolgenden Anweisungen können elektrischen Schlag, Brand und/oder schwere Verletzungen verursachen.

Bewahren Sie alle Sicherheitshinweise und Anweisungen für die Zukunft auf.

Der in den Sicherheitshinweisen verwendete Begriff „Elektrowerkzeug“ bezieht sich auf netzbetriebene Elektrowerkzeuge (mit Netzleitung) und auf akku-betriebene Elektrowerkzeuge (ohne Netzleitung).

1. Arbeitsplatzsicherheit

- Halten Sie Ihren Arbeitsbereich sauber und gut beleuchtet. Unordnung und unbeleuchtete Arbeitsbereiche können zu Unfällen führen.
- Arbeiten Sie mit dem Elektrowerkzeug nicht in explosionsgefährdeter Umgebung, in der sich brennbare Flüssigkeiten, Gase oder Stäube befinden. Elektrowerkzeuge erzeugen Funken, die den Staub oder die Dämpfe entzünden können.
- Halten Sie Kinder und andere Personen während der Benutzung des Elektrowerkzeugs fern. Bei Ablenkung können Sie die Kontrolle über das Elektrowerkzeug verlieren.

2. Elektrische Sicherheit

- a) Der Anschlussstecker des Elektrowerkzeugs muss in die Steckdose passen. Der Stecker darf in keiner Weise verändert werden. Verwenden Sie keine Adapterstecker gemeinsam mit Schutzgeerdeten Elektrowerkzeugen. Unveränderte Stecker und passende Steckdosen verringern das Risiko eines elektrischen Schlages.
- b) Vermeiden Sie Körperkontakt mit geerdeten Oberflächen wie von Rohren, Heizungen, Herden und Kühlschränken. Es besteht ein erhöhtes Risiko durch elektrischen Schlag, wenn Ihr Körper geerdet ist.
- c) Halten Sie Elektrowerkzeuge von Regen oder Nässe fern. Das Eindringen von Wasser in ein Elektrowerkzeug erhöht das Risiko eines elektrischen Schlages.
- d) Zweckentfremden Sie die Anschlussleitung nicht, um das Elektrowerkzeug zu tragen, aufzuhängen oder um den Stecker aus der Steckdose zu ziehen. Halten Sie die Anschlussleitung fern von Hitze, Öl, scharfen Kanten oder sich bewegenden Teilen. Beschädigte oder verwickelte Anschlussleitungen erhöhen das Risiko eines elektrischen Schlages.
- e) Wenn Sie mit einem Elektrowerkzeug im Freien arbeiten, verwenden Sie nur Verlängerungsleitungen, die auch für den Außenbereich zugelassen sind. Die Anwendung einer für den Außenbereich geeigneten Verlängerungsleitung verringert das Risiko eines elektrischen Schlages.
- f) Wenn der Betrieb des Elektrowerkzeugs in feuchter Umgebung nicht vermeidbar ist, verwenden Sie einen Fehlerstromschutzschalter. Der Einsatz eines Fehlerstromschutzschalters vermindert das Risiko eines elektrischen Schlages.

3. Sicherheit von Personen

- a) Seien Sie aufmerksam, achten Sie darauf, was Sie tun, und gehen Sie mit Vernunft an die Arbeit mit einem Elektrowerkzeug. Benutzen Sie kein Elektrowerkzeug, wenn Sie müde sind oder unter dem Einfluss von Drogen, Alkohol oder Medikamenten stehen. Ein Moment der Unachtsamkeit beim Gebrauch des Elektrowerkzeugs kann zu ernsthaften Verletzungen führen.

- b) Tragen Sie persönliche Schutzausrüstung und immer eine Schutzbrille. Das Tragen persönlicher Schutzausrüstung, wie Staubmaske, rutschfeste Sicherheitsschuhe, Schutzhelm oder Gehörschutz, je nach Art und Einsatz des Elektrowerkzeugs, verringert das Risiko von Verletzungen.
- c) Vermeiden Sie eine unbeabsichtigte Inbetriebnahme. Vergewissern Sie sich, dass das Elektrowerkzeug ausgeschaltet ist, bevor Sie es an die Stromversorgung und/oder den Akku anschließen, es aufnehmen oder tragen. Wenn Sie beim Tragen des Elektrowerkzeugs den Finger am Schalter haben oder das Elektrowerkzeug eingeschaltet an die Stromversorgung anschließen, kann dies zu Unfällen führen.
- d) Entfernen Sie Einstellwerkzeuge oder Schraubenschlüssel, bevor Sie das Elektrowerkzeug einschalten. Ein Werkzeug oder Schlüssel, der sich in einem drehenden Teil des Elektrowerkzeugs befindet, kann zu Verletzungen führen.
- e) Vermeiden Sie eine abnormale Körperhaltung. Sorgen Sie für einen sicheren Stand und halten Sie jederzeit das Gleichgewicht. Dadurch können Sie das Elektrowerkzeug in unerwarteten Situationen besser kontrollieren.
- f) Tragen Sie geeignete Kleidung. Tragen Sie keine weite Kleidung oder Schmuck. Halten Sie Haare und Kleidung fern von sich bewegenden Teilen. Lockere Kleidung, Schmuck oder lange Haare können von sich bewegenden Teilen erfasst werden.
- g) Wenn Staubabsaug- und -auffangeinrichtungen montiert werden können, sind diese anzuschließen und richtig zu verwenden. Die Verwendung einer Staubabsaugung kann Gefährdungen durch Staub verringern.
- h) Wiegen Sie sich nicht in falscher Sicherheit und setzen Sie sich nicht über die Sicherheitsregeln für Elektrowerkzeuge hinweg, auch wenn Sie nach vielfachem Gebrauch mit dem Elektrowerkzeug vertraut sind. Achtloses Handeln kann binnen Sekundenbruchteilen zu schweren Verletzungen führen.

4. Verwendung und Behandlung des Elektrowerkzeugs

- a) Überlasten Sie das Elektrowerkzeug nicht. Verwenden Sie für Ihre Arbeit das dafür bestimmte Elektrowerkzeug. Mit dem passenden Elektrowerkzeug arbeiten Sie besser und sicherer im angegebenen Leistungsbereich.
- b) Benutzen Sie kein Elektrowerkzeug, dessen Schalter defekt ist. Ein Elektrowerkzeug, das sich nicht mehr ein- oder ausschalten lässt, ist gefährlich und muss repariert werden.
- c) Ziehen Sie den Stecker aus der Steckdose und/oder entfernen Sie den abnehmbaren Akku, bevor Sie Geräteeinstellungen vornehmen, Einsatzwerkzeugteile wechseln oder das Elektrowerkzeug weglegen. Diese Vorsichtsmaßnahme verhindert den unbeabsichtigten Start des Elektrowerkzeugs.
- d) Bewahren Sie unbenutzte Elektrowerkzeuge außerhalb der Reichweite von Kindern auf. Lassen Sie keine Personen das Elektrowerkzeug benutzen, die mit diesem nicht vertraut sind oder diese Anweisungen nicht gelesen haben. Elektrowerkzeuge sind gefährlich, wenn sie von unerfahrenen Personen benutzt werden.
- e) Pflegen Sie Elektrowerkzeuge und Einsatzwerkzeug mit Sorgfalt. Kontrollieren Sie, ob bewegliche Teile einwandfrei funktionieren und nicht klemmen, ob Teile gebrochen oder so beschädigt sind, dass die Funktion des Elektrowerkzeugs beeinträchtigt ist. Lassen Sie beschädigte Teile vor dem Einsatz des Elektrowerkzeuges reparieren. Viele Unfälle haben ihre Ursache in schlecht gewarteten Elektrowerkzeugen.
- f) Halten Sie Schneidwerkzeuge scharf und sauber. Sorgfältig gepflegte Schneidwerkzeuge mit scharfen Schneidkanten verklemmen sich weniger und sind leichter zu führen.
- g) Verwenden Sie Elektrowerkzeug, Einsatzwerkzeug, Einsatzwerkzeuge usw. entsprechend diesen Anweisungen. Berücksichtigen Sie dabei die Arbeitsbedingungen und die auszuführende Tätigkeit. Der Gebrauch von Elektrowerkzeugen für andere als die vorgesehenen Anwendungen kann zu gefährlichen Situationen führen.

- h) Halten Sie Griffe und Griffflächen trocken, sauber und frei von Öl und Fett. Rutschige Griffe und Griffflächen erlauben keine sichere Bedienung und Kontrolle des Elektrowerkzeugs in unvorhergesehenen Situationen.

5. Verwendung und Behandlung des Akkuwerkzeugs

- a) Laden Sie die Akkus nur mit Ladegeräten auf, die vom Hersteller empfohlen werden. Durch ein Ladegerät, das für eine bestimmte Art von Akkus geeignet ist, besteht Brandgefahr, wenn es mit anderen Akkus verwendet wird.
- b) Verwenden Sie nur die dafür vorgesehenen Akkus in den Elektrowerkzeugen. Der Gebrauch von anderen Akkus kann zu Verletzungen und Brandgefahr führen.
- c) Halten Sie den nicht benutzten Akku fern von Büroklammern, Münzen, Schlüsseln, Nägeln, Schrauben oder anderen kleinen Metallgegenständen, die eine Überbrückung der Kontakte verursachen könnten. Ein Kurzschluss zwischen den Akkukontakten kann Verbrennungen oder Feuer zur Folge haben.
- d) Bei falscher Anwendung kann Flüssigkeit aus dem Akku austreten. Vermeiden Sie den Kontakt damit. Bei zufälligem Kontakt mit Wasser abspülen. Wenn die Flüssigkeit in die Augen kommt, nehmen Sie zusätzlich ärztliche Hilfe in Anspruch. Austretende Akkufflüssigkeit kann zu Hautreizungen oder Verbrennungen führen.
- e) Benutzen Sie keinen beschädigten oder veränderten Akku. Beschädigte oder veränderte Akkus können sich unvorhersehbar verhalten und zu Feuer, Explosion oder Verletzungsgefahr führen.
- f) Setzen Sie einen Akku keinem Feuer oder zu hohen Temperaturen aus. Feuer oder Temperaturen über 130 °C (265 °F) können eine Explosion hervorrufen.
- g) Befolgen Sie alle Anweisungen zum Laden und laden Sie den Akku oder das Akkuwerkzeug niemals außerhalb des in der Betriebsanleitung angegebenen Temperaturbereichs. Falsches Laden oder Laden außerhalb des zugelassenen Temperaturbereichs kann den Akku zerstören und die Brandgefahr erhöhen.



VORSICHT! EXPLOSIONSGEFAHR!
Laden Sie nicht aufladbare Batterien
niemals auf.



Schützen Sie den Akku
vor Hitze, z. B. auch vor dauernder Sonnen-
einstrahlung, Feuer, Wasser und Feuchtigkeit.
Es besteht Explosionsgefahr.

6. Service

- a) Lassen Sie Ihr Elektrowerkzeug nur von quali-
fiziertem Fachpersonal und nur mit Original-
Ersatzteilen reparieren. Damit wird sicherge-
stellt, dass die Sicherheit des Elektrowerkzeugs
erhalten bleibt.
- b) Warten Sie niemals beschädigte Akkus. Sämt-
liche Wartung von Akkus sollte nur durch den
Hersteller oder bevollmächtigte Kundendienst-
stellen erfolgen.

**Gerätespezifische Sicherheits-
hinweise für Schleifer**

⚠️ WARNUNG!

- Stäube von Materialien wie bleihaltigem An-
strich, einigen Holzarten und Metall können
gesundheitsschädlich sein.
- Die Berührung oder das Einatmen dieser
Stäube kann eine Gefährdung für die Be-
dienperson oder in der Nähe befindliche
Personen darstellen.
- Tragen Sie Schutzbrille und Staubschutz-
maske!

Sicherheitshinweise für Ladegeräte

- Dieses Gerät kann von Kindern ab
8 Jahren und darüber sowie von
Personen mit verringerten physi-
schen, sensorischen oder mentalen
Fähigkeiten oder Mangel an Erfah-
rung und Wissen benutzt werden,
wenn sie beaufsichtigt oder bezüg-
lich des sicheren Gebrauchs des
Gerätes unterwiesen wurden und
die daraus resultierenden Gefahren
verstehen. Kinder dürfen nicht mit
dem Gerät spielen. Reinigung und
Benutzer-Wartung dürfen nicht von
Kindern ohne Beaufsichtigung
durchgeführt werden.
- Wenn die Netzanschlussleitung die-
ses Gerätes beschädigt wird, muss
sie durch den Hersteller oder seinen
Kundendienst oder eine ähnlich
qualifizierte Person ersetzt werden,
um Gefährdungen zu vermeiden.



Das Ladegerät ist nur für den
Betrieb im Innenbereich geeignet.

⚠️ ACHTUNG!

- ◆ Dieses Ladegerät kann nur die folgenden
Batterien laden: PAP 20 A1/PAP 20 A2/
PAP 20 A3/PAP 20 B1/PAP 20 B3.
- ◆ Eine aktuelle Liste der Akkukompatibilität
finden Sie unter www.Lidl.de/Akku.

⚠️ WARNUNG!

- Betreiben Sie das Gerät nicht mit beschädig-
tem Kabel, Netzkabel oder Netzstecker. Be-
schädigte Netzkabel bedeuten Lebensgefahr
durch elektrischen Schlag.
- Verwenden Sie kein Zubehör welches nicht
von PARKSIDE empfohlen wurde. Dies kann
zu elektrischem Schlag und Feuer führen.

Arbeitshinweise

Arbeitsprinzip

Durch den oszillierenden Antrieb schwingt das Einsatzwerkzeug 5000 bis 19000 mal pro Minute hin und her. Das ermöglicht präzises Arbeiten auf engstem Raum.

Sägen/Trennen

- Verwenden Sie nur unbeschädigte, einwandfreie Sägeblätter. Verbogene, unscharfe oder anderweitig beschädigte Sägeblätter können brechen.
- Beachten Sie beim Sägen von Leichtbaustoffen die gesetzlichen Bestimmungen und Empfehlungen der Materialhersteller.
- Es dürfen nur weiche Werkstoffe wie Holz, Gipskarton o.Ä. im Tauchsägeverfahren bearbeitet werden!

Schleifen

- Achten Sie auf gleichmäßigen Anpressdruck, um die Lebensdauer der Schleifblätter **19** zu erhöhen.

Vor der Inbetriebnahme

Akku-Pack ins Gerät einsetzen/ entnehmen

Akku-Pack einsetzen

- ◆ Lassen Sie den Akku-Pack **4** in den Griff einrasten.

Akku-Pack entnehmen

- ◆ Drücken Sie die Taste zur Entriegelung **3** und entnehmen Sie den Akku-Pack **4**.

Akkuzustand prüfen

- ◆ Drücken Sie zum Prüfen des Akkuzustands die Taste Akkuzustand **5** (siehe auch Hauptabbildung).
Der Zustand bzw. die Restleistung wird in der Akku-Display-LED **6** wie folgt angezeigt:
ROT/ORANGE/GRÜN = maximale Ladung
ROT/ORANGE = mittlere Ladung
ROT = schwache Ladung - Akku aufladen

Akku-Pack laden (siehe Abb. A)

VORSICHT!

- ▶ Ziehen Sie immer den Netzstecker, bevor Sie den Akku-Pack aus dem Ladegerät nehmen bzw. einsetzen.

HINWEIS

- ▶ Laden Sie den Akku-Pack nie, wenn die Umgebungstemperatur unterhalb 10 °C oder oberhalb 40 °C liegt. Soll ein Lithium-Ionen-Akku längere Zeit gelagert werden, muss regelmäßig der Ladezustand kontrolliert werden. Der optimale Ladezustand liegt zwischen 50 % und 80 %. Das Lagerungsklima soll kühl und trocken sein in einer Umgebungstemperatur zwischen 0 °C und 50 °C.
- ◆ Stecken Sie den Akku-Pack **4** in das Schnell-Ladegerät **15** (siehe Abb. A).
- ◆ Stecken Sie den Netzstecker in die Steckdose. Die Kontroll-LED **17** leuchtet rot.
- ◆ Die grüne Kontroll-LED **18** signalisiert Ihnen, dass der Ladevorgang abgeschlossen und der Akku-Pack **4** einsatzbereit ist.

ACHTUNG!

- ◆ Sollte die rote Kontroll-LED **17** blinken, dann ist der Akku-Pack **4** überhitzt und kann nicht aufgeladen werden.
- ◆ Sollte die rote und grüne Kontroll-LED **17** **18** gemeinsam blinken, dann ist der Akku-Pack **4** defekt.

WARNUNG! VERLETZUNGSGEFAHR!

- Ziehen Sie vor allen Arbeiten am Elektrowerkzeug den Akku aus dem Gerät.
- ◆ Schieben Sie den Akku-Pack **4** in das Gerät ein.
- ◆ Schalten Sie das Ladegerät zwischen aufeinanderfolgenden Ladevorgängen für mindestens 15 Minuten ab. Ziehen Sie dazu den Netzstecker.

Staub-/Späneabsaugung

Asbesthaltiges Material darf nicht bearbeitet werden. Asbest gilt als krebserregend.

⚠️ WARNUNG! BRANDGEFAHR!

- Beim Arbeiten mit Elektrogeräten, die durch eine Staubabsaugvorrichtung mit dem Staubsauger verbunden werden können, besteht Brandgefahr! Unter ungünstigen Bedingungen, wie z. B. bei Funkenflug, beim Schleifen von Metall oder Metallresten in Holz, kann sich Holzstaub im Staubbeutel des Staubsaugers selbst entzünden. Dies kann insbesondere dann geschehen, wenn der Holzstaub mit Lackresten oder anderen chemischen Stoffen vermischt ist und das Schleifgut nach langem Arbeiten heiß ist. Vermeiden Sie deshalb unbedingt eine Überhitzung des Schleifguts und des Gerätes. Entleeren Sie vor Arbeitspausen stets den Staubbeutel des Staubsaugers.
- Benutzen Sie immer eine Staubabsaugung.
- Sorgen Sie für gute Belüftung des Arbeitsplatzes.
- Beachten Sie in Ihrem Land gültige Vorschriften für die zu bearbeitenden Materialien.

Staubabsaugung anschließen

- ◆ Setzen Sie die Staubabsaugung **10** unter das Gerät und befestigen Sie diese mit der Schraube am Gerät.
- ◆ Setzen Sie den Winkeladapter **11** auf die Staubabsaugung **10**. Der Winkeladapter **11** kann um 180° gedreht werden.

Einsatzwerkzeug auswählen

HINWEIS

- ▶ Die Universalaufnahme mit einfachem Werkzeugwechsel ist passend für gängiges Zubehör.

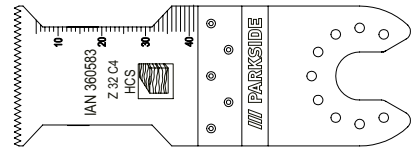

HCS-Tauchsägeblatt 32 mm

Werkstoffe

Holz, Kunststoff, Gips und andere weiche Materialien

Anwendung

- Trenn- und Tauchsägeschnitte
- randnahe Sägen, auch in schwer zugänglichen Bereichen

Beispiel: Sägen von Aussparungen an Leichtbauwänden.

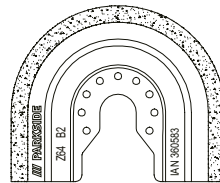

Diamantsägeblatt

Werkstoffe

Fliesenkleber, Fliesenfugen

Anwendung

- Entfernen von Werkstoffresten, beispielsweise Fliesenkleber beim Austausch beschädigter Fliesen
- Ausfräsen von Fugenmasse an Wand- und Fußbodenfliesen.

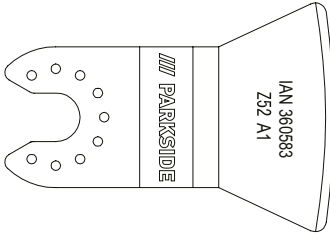

Schabmesser

Werkstoffe

Mörtel-/Betonreste, Fliesen-/Teppichkleber, Farb-/Silikonreste

Anwendung

- Entfernen von Werkstoffresten, beispielsweise Teppichkleberreste am Boden.

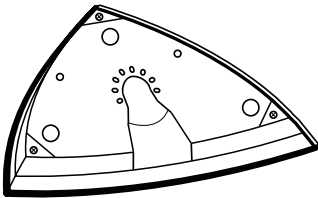

Schleifplatte

Werkstoffe

Holz und Metall (Schleifblätter 19 im Lieferumfang enthalten), Holz*, Metall*

* abhängig vom Schleifblatt

Anwendung

- Schleifen an Rändern und schwer zugänglichen Bereichen.

Schleifblatt auf die Schleifplatte aufsetzen

- ◆ Setzen Sie das Schleifblatt 19 mittig auf die Schleifplatte 15.

Einsatzwerkzeug wechseln

HINWEIS

- ▶ Wenn Sie die Staubabsaugung benutzen möchten, müssen Sie diese vor Montage des Einsatzwerkzeuges anschließen (s. Kapitel „Staubabsaugung anschließen“).

⚠ WARNUNG! VERLETZUNGSGEFAHR!

- Ziehen Sie vor allen Arbeiten am Elektrowerkzeug den Akku aus dem Gerät.
- ◆ Entnehmen Sie gegebenenfalls ein bereits montiertes Einsatzwerkzeug. Klappen Sie hierzu den Hebel für Werkzeugentriegelung 1 nach oben.
- ◆ Setzen Sie das Einsatzwerkzeug (z. B. das Tauchsägeblatt 14) auf die Werkzeugaufnahme.

HINWEIS

- ▶ Sie können die Einsatzwerkzeuge in beliebigen Rasterpositionen auf die Werkzeugaufnahme aufsetzen.
- ◆ Befestigen Sie das Einsatzwerkzeug wieder, indem Sie den Hebel für Werkzeugentriegelung 1 wieder nach unten drücken.
- Prüfen Sie das Einsatzwerkzeug auf festen Sitz. Falsch oder nicht sicher befestigte Einsatzwerkzeuge können sich während des Betriebs lösen und Sie verletzen.

Inbetriebnahme

Ein-/Ausschalten

Einschalten

- ◆ Schieben Sie den EIN-/AUS-Schalter **2** nach vorn, um das Gerät einzuschalten. Die LED-Arbeitsleuchte **8** leuchtet beim einschalten und ermöglicht so das Ausleuchten des Arbeitsbereiches bei ungünstigen Lichtverhältnissen.

HINWEIS

- ▶ Die LED-Arbeitsleuchte **8** ist nur ohne Staubabsaugung **10** zu benutzen.

Ausschalten

- ◆ Schieben Sie den EIN-/AUS-Schalter **2** nach hinten, um das Gerät auszuschalten.

Schwingzahl vorwählen

- ◆ Wählen Sie mit dem Stellrad Schwingzahlvorwahl **7** die benötigte Schwingzahl vor. Stufe 1: niedrige Schwingzahl
Stufe 6: hohe Schwingzahl

HINWEIS

- ▶ Die erforderliche Schwingzahl ist vom Werkstoff und den Arbeitsbedingungen abhängig und kann durch praktischen Versuch ermittelt werden.

Wartung und Reinigung



WARNUNG! VERLETZUNGSGEFAHR!
Schalten Sie vor allen Arbeiten am Gerät das Gerät aus und entnehmen Sie den Akku.

- Verwenden Sie keine scharfen Gegenstände zur Reinigung des Gerätes. Es dürfen keine Flüssigkeiten in das Innere des Gerätes gelangen. Andernfalls könnte das Gerät beschädigt werden.
- Reinigen Sie das Gerät regelmäßig, am besten immer direkt nach Abschluss der Arbeit.
- Verwenden Sie zum Reinigen des Gehäuses ein trockenes Tuch. Verwenden Sie niemals Benzin, Lösungsmittel oder Reiniger, die Kunststoff angreifen.
- Zur gründlichen Reinigung des Gerätes wird ein Staubsauger benötigt.
- Lüftungsöffnungen müssen immer frei sein.
- Entfernen Sie anhaftenden Schleifstaub mit einem Pinsel.
- Soll ein Lithium-Ionen-Akku längere Zeit gelagert werden, muss regelmäßig der Ladezustand kontrolliert werden. Der optimale Ladezustand liegt zwischen 50 % und 80 %. Das optimale Lagerungsklima ist kühl und trocken.

HINWEIS

- ▶ Nicht aufgeführte Ersatzteile (wie z. B. Kohlebürsten, Schalter und Ersatz-Akku) können Sie über unsere Service - Hotline bestellen.

Garantie der Kompernaß Handels GmbH

Sehr geehrte Kundin, sehr geehrter Kunde,

Sie erhalten auf dieses Gerät 3 Jahre Garantie ab Kaufdatum. Im Falle von Mängeln dieses Produkts stehen Ihnen gegen den Verkäufer des Produkts gesetzliche Rechte zu. Diese gesetzlichen Rechte werden durch unsere im Folgenden dargestellte Garantie nicht eingeschränkt.

Garantiebedingungen

Die Garantiefrist beginnt mit dem Kaufdatum. Bitte bewahren Sie den Kassenbon gut auf. Dieser wird als Nachweis für den Kauf benötigt.

Tritt innerhalb von drei Jahren ab dem Kaufdatum dieses Produkts ein Material- oder Fabrikationsfehler auf, wird das Produkt von uns – nach unserer Wahl – für Sie kostenlos repariert, ersetzt oder der Kaufpreis erstattet. Diese Garantieleistung setzt voraus, dass innerhalb der Dreijahresfrist das defekte Gerät und der Kaufbeleg (Kassenbon) vorgelegt und schriftlich kurz beschrieben wird, worin der Mangel besteht und wann er aufgetreten ist.

Wenn der Defekt von unserer Garantie gedeckt ist, erhalten Sie das reparierte oder ein neues Produkt zurück. Mit Reparatur oder Austausch des Produkts beginnt kein neuer Garantiezeitraum.

Sie erhalten auf die Akku-Packs der X12V und X20V Team Serie 3 Jahre Garantie ab Kaufdatum.

Garantiezeit und gesetzliche Mängelansprüche

Die Garantiezeit wird durch die Gewährleistung nicht verlängert. Dies gilt auch für ersetzte und reparierte Teile. Eventuell schon beim Kauf vorhandene Schäden und Mängel müssen sofort nach dem Auspacken gemeldet werden. Nach Ablauf der Garantiezeit anfallende Reparaturen sind kostenpflichtig.

Garantieumfang

Das Gerät wurde nach strengen Qualitätsrichtlinien sorgfältig produziert und vor Auslieferung gewissenhaft geprüft.

Die Garantieleistung gilt für Material- oder Fabrikationsfehler. Diese Garantie erstreckt sich nicht auf Produktteile, die normaler Abnutzung ausgesetzt sind und daher als Verschleißteile angesehen werden können oder für Beschädigungen an zerbrechlichen Teilen, z. B. Schalter oder Teile, die aus Glas gefertigt sind.

Diese Garantie verfällt, wenn das Produkt beschädigt, nicht sachgemäß benutzt oder gewartet wurde. Für eine sachgemäße Benutzung des Produkts sind alle in der Bedienungsanleitung aufgeführten Anweisungen genau einzuhalten. Verwendungszwecke und Handlungen, von denen in der Bedienungsanleitung abgeraten oder vor denen gewarnt wird, sind unbedingt zu vermeiden.

Das Produkt ist nur für den privaten und nicht für den gewerblichen Gebrauch bestimmt. Bei missbräuchlicher und unsachgemäßer Behandlung, Gewaltanwendung und bei Eingriffen, die nicht von unserer autorisierten Serviceniederlassung vorgenommen wurden, erlischt die Garantie.

Garantiezeit gilt nicht bei

- normaler Abnutzung der Akkukapazität
- gewerblichen Gebrauch des Produktes
- Beschädigung oder Veränderung des Produktes durch den Kunden
- Missachtung der Sicherheits- und Wartungsvorschriften, Bedienungsfehler
- Schäden durch Elementarereignisse

Abwicklung im Garantiefall

Um eine schnelle Bearbeitung Ihres Anliegens zu gewährleisten, folgen Sie bitte den folgenden Hinweisen:

- Bitte halten Sie für alle Anfragen den Kassenbon und die Artikelnummer (z. B. IAN 123456) als Nachweis für den Kauf bereit.
- Die Artikelnummer entnehmen Sie bitte dem Typenschild am Produkt, einer Gravur am Produkt, dem Titelblatt der Bedienungsanleitung (unten links) oder dem Aufkleber auf der Rück- oder Unterseite des Produktes.

- Sollten Funktionsfehler oder sonstige Mängel auftreten, kontaktieren Sie zunächst die nachfolgend benannte Serviceabteilung **telefonisch** oder per **E-Mail**.
- Ein als defekt erfasstes Produkt können Sie dann unter Beifügung des Kaufbelegs (Kassenbonn) und der Angabe, worin der Mangel besteht und wann er aufgetreten ist, für Sie portofrei an die Ihnen mitgeteilte Serviceanschrift übersenden.



Auf www.lidl-service.com können Sie diese und viele weitere Handbücher, Produktvideos und Installationssoftware herunterladen.

Mit diesem QR-Code gelangen Sie direkt auf die Lidl-Service-Seite (www.lidl-service.com) und können mittels der Eingabe der Artikelnummer (IAN) 360583_2010 Ihre Bedienungsanleitung öffnen.

Service

- DE Service Deutschland**
Tel.: 0800 5435 111 (kostenfrei aus dem dt. Festnetz/Mobilfunknetz)
E-Mail: kompennass@lidl.de
- AT Service Österreich**
Tel.: 0820 201 222 (0,15 EUR/Min.)
E-Mail: kompennass@lidl.at
- CH Service Schweiz**
Tel.: 0842 665566 (0,08 CHF/Min., Mobilfunk max. 0,40 CHF/Min.)
E-Mail: kompennass@lidl.ch

IAN 360583_2010

Importeur

Bitte beachten Sie, dass die folgende Anschrift keine Serviceanschrift ist. Kontaktieren Sie zunächst die benannte Servicestelle.

KOMPENASS HANDELS GMBH
BURGSTRASSE 21
44867 BOCHUM
DEUTSCHLAND
www.kompennass.com

Entsorgung



Die Verpackung besteht aus umweltfreundlichen Materialien, die Sie über die örtlichen Recyclingstellen entsorgen können.



Werfen Sie Elektrowerkzeuge nicht in den Hausmüll!

Gemäß Europäischer Richtlinie 2012/19/EU müssen verbrauchte Elektrowerkzeuge getrennt gesammelt und einer umweltgerechten Wiederverwertung zugeführt werden.



Werfen Sie Akkus nicht in den Hausmüll!

Defekte oder verbrauchte Akkus müssen gemäß Richtlinie 2006/66/EG recycelt werden. Geben Sie Akku-Pack und/oder das Gerät über die angebotenen Sammel-einrichtungen zurück.

Über Entsorgungsmöglichkeiten für ausgediente Elektrowerkzeuge/Akku-Pack informieren Sie sich bitte bei Ihrer Gemeinde- oder Stadtverwaltung.

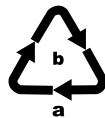

Entsorgen Sie die Verpackung umweltgerecht. Beachten Sie die Kennzeichnung auf den verschiedenen Verpackungsmaterialien und trennen Sie diese gegebenenfalls gesondert. Die Verpackungsmaterialien sind gekennzeichnet mit Abkürzungen (a) und Ziffern (b) mit folgender Bedeutung: 1-7: Kunststoffe, 20-22: Papier und Pappe, 80-98: Verbundstoffe.



Möglichkeiten zur Entsorgung des ausgedienten Produkts erfahren Sie bei Ihrer Gemeinde- oder Stadtverwaltung.

Original-Konformitätserklärung

Wir, KOMPERNASS HANDELS GMBH, Dokumentenverantwortlicher: Herr Semi Uguzlu, BURGSTR. 21,44867 BOCHUM, DEUTSCHLAND, erklären hiermit, dass dieses Produkt mit den folgenden Normen, normativen Dokumenten und EG-Richtlinien übereinstimmt:

Maschinenrichtlinie

(2006/42/EG)

Elektromagnetische Verträglichkeit

(2014/30/EU)

RoHS-Richtlinie

(2011/65/EU)*

* Die alleinige Verantwortung für die Ausstellung dieser Konformitätserklärung trägt der Hersteller. Der oben beschriebene Gegenstand der Erklärung erfüllt die Vorschriften der Richtlinie 2011/65/EU des Europäischen Parlaments und des Rates vom 8. Juni 2011 zur Beschränkung der Verwendung bestimmter gefährlicher Stoffe in Elektro- und Elektronikgeräten.

Angewandte harmonisierte Normen

EN 62841-1:2015

EN 62841-2-4:2014

EN 55014-1:2017

EN 55014-2:2015

EN 61000-3-3:2013

EN 61000-3-2:2014

EN 62233:2008

EN 50581: 2012

Typ/Gerätebezeichnung: Akku-Multifunktionswerkzeug PAMFW 20-Li A1

Herstellungsjahr: 12-2020

Seriennummer: IAN 360583_2010

Bochum, 09.12.2020



Semi Uguzlu

- Qualitätsmanager -

Technische Änderungen im Sinne der Weiterentwicklung sind vorbehalten.

Ersatz-Akku Bestellung

Wenn Sie einen Ersatz-Akku für Ihr Gerät bestellen möchten, so können Sie dies entweder bequem im Internet unter www.kompernass.com oder telefonisch abwickeln.

Dieser Artikel kann aufgrund begrenzter Vorratsmenge nach kurzer Zeit ausverkauft sein.



HINWEIS

- ▶ Die Bestellung von Ersatzteilen kann in einigen Ländern nicht online vorgenommen werden. Kontaktieren Sie in diesem Fall bitte die Service-Hotline.

Telefonische Bestellung

- Ⓓ **Service Deutschland** Tel.: 0800 5435 111 (kostenfrei aus dem dt. Festnetz/Mobilfunknetz)
- Ⓐ **Service Österreich** Tel.: 0820 201 222 (0,15 EUR/Min.)
- Ⓒ **Service Schweiz** Tel.: 0842 665566 (0,08 CHF/Min., Mobilfunk max. 0,40 CHF/Min.)

Um eine schnelle Bearbeitung Ihrer Bestellung zu gewährleisten, halten Sie bitte für alle Anfragen die Artikelnummer (z. B. IAN 360583) des Gerätes bereit. Die Artikelnummer entnehmen Sie bitte dem Typenschild oder dem Titelblatt dieser Anleitung.

KOMPERNASS HANDELS GMBH

BURGSTRASSE 21

44867 BOCHUM

GERMANY

www.kompernass.com

Estado de las informaciones · Versione delle informazioni · Estado
das informações · Last Information Update · Stand der Informationen:
12 / 2020 · Ident.-No.: PAMFW20-LiA1-122020-1

IAN 360583_2010