



Pressure Washer PHD 110 E1

(FI)

Korkeapainepesuri

Alkuperäisen käyttöohjeen käännös

(PL)

Myjka ciśnieniowa

Tłumaczenie oryginalnej instrukcji obsługi

(LV)

Augstspiediena tīrītājs

Lietošanas instrukcijas oriģināla tulkojums

(DE) (AT) (CH)

Hochdruckreiniger

Originalbetriebsanleitung

(SE)

Högtryckstvätt

Översättning av bruksanvisning i original

(LT)

Aukšto slėgio valymo įrenginys

Originalios naudojimo instrukcijos vertimas

(EE)

Kõrgsurvepesur

Originaalkasutusjuhendi tõlge

IAN 378243_2110

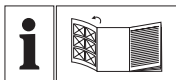

FI

Käännä ennen lukemista kuvallinen sivu esiin ja tutustu seuraavaksi laitteen kaikkiin toimintoihin.

SE

Vik ut bildsidan och ha den till hands när du läser igenom anvisningarna och gör dig bekant med apparatens / maskinens funktioner.

PL

Przed przeczytaniem proszę rozłożyć stronę z ilustracjami, a następnie proszę zapoznać się z wszystkimi funkcjami urządzenia.

LT

Prieš skaitydami išlankstykite lapą su paveikslėliais ir susipažinkite su visomis prietaiso funkcijomis.

LV

Pirms lasīšanas atlokiet lappusi ar attēliem un iepazīstieties ar visām ierīces funkcijām.

EE

Enne lugemist voltige lahti jooniseid sisaldav leht, seejärel tutvuge seadme kõikide funktsioonidega.

DE AT CH

Klappen Sie vor dem Lesen die Seite mit den Abbildungen aus und machen Sie sich anschließend mit allen Funktionen des Gerätes vertraut.

FI	Alkuperäisen käyttöohjeen käännös	Sivu	4
SE	Översättning av bruksanvisning i original	Sidan	15
PL	Tłumaczenie oryginalnej instrukcji obsługi	Strona	26
LT	Originalios naudojimo instrukcijos vertimas	Puslapis	38
LV	Lietošanas instrukcijas oriģināla tulkojums	Lappuse	51
EE	Originalkasutusjuhendi tõlge	Lehekülg	63
DE/AT/CH	Originalbetriebsanleitung	Seite	74

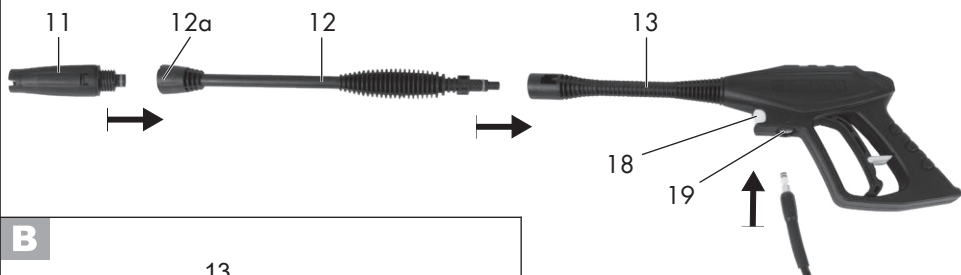
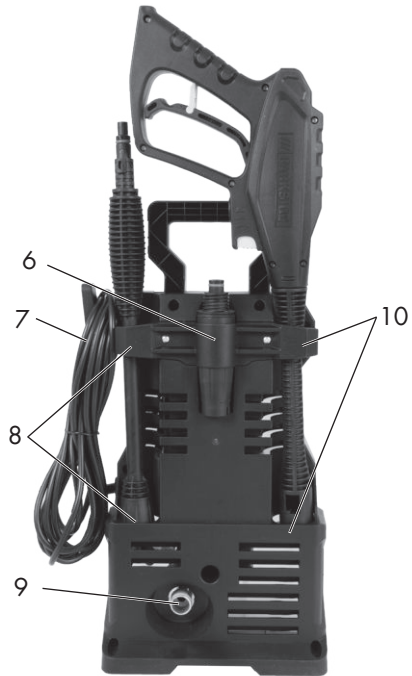
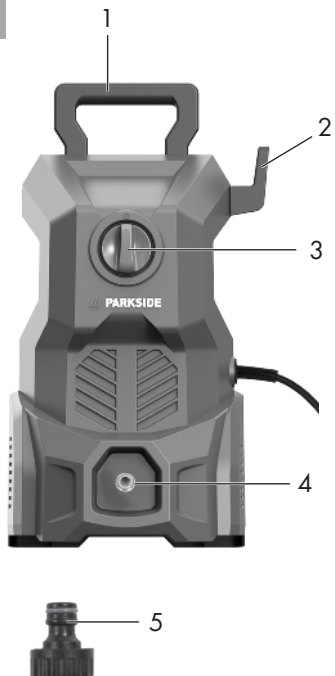
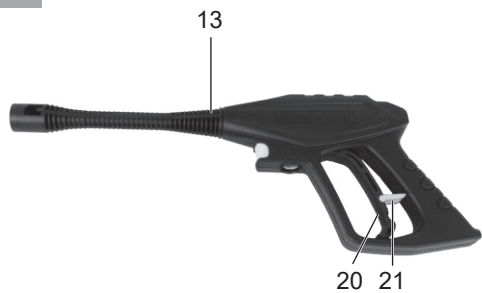
A**B**

Sisältö

Alkusanat	4
Käyttötarkoitus	4
Yleinen kuvaus	4
Toimituksen sisältö	5
Yleiskuva	5
Toimintakuvaus	5
Tekniset tiedot	5
Turvallisuusohjeet	5
Symbolien ja	
turvallisuusohjeiden selitys	6
Ohjeessa olevat symbolit.....	6
Yleiset turvallisuusmääräykset.....	6
Asennusohje	8
Kokoaminen.....	9
Sähköliitäntä	9
Käyttö	9
Käytön keskeyttäminen	10
Pysäyttäminen	10
Puhdistus ja huolto	10
Puhdistus	10
Huolto.....	11
Säilytys	11
Hävittäminen /	
ympäristönsuojelu	11
Takuu	12
Korjaus-huolto	13
Service-Center	13
Maahantuoja	13
Varaosat/ Tarvikkeet	14
Vianmääritys	14
Alkuperäisen CE yhdenmukai-	
suustodistuksen käännös	87
Räjähdyksiirustus	94/95

Alkusanat

Onnittelumme uuden laitteesi ostosta. Olet valinnut laadukkaan tuotteen. Tämän laitteen laatu on tarkastettu valmistuksen aikana ja siihen on suoritettu lopputarkastus. Laitteesi toimintakyky on siten taattu. Ei kuitenkaan voida poissulkea, ettei yksityistapauksissa laitteeseen tai letkujohtoihin olisi jäänyt hieman vettä tai voiteluaineita. Se ei kuitenkaan ole huolestumista aiheuttava puute tai vika.



Käyttöohje on tuotteeseen kuuluva osa. Se sisältää tärkeitä turvallisuuteen, käyttöön ja laitteen hävittämiseen liittyviä ohjeita. Tutustu käyttö- ja turvallisuusohjeisiin ennen tuotteen käyttöönottoa. Käytä tuotetta vain ohjeiden mukaisesti ja vain sille tarkoitettuun käyttöön. Pidä käyttöohje tallessa ja luovuta kaikki asiakirjat laitteen mukana seuraavalle käyttäjälle.

Käyttötarkoitus

Tämä painepesuri on tarkoitettu vain yksityiseen käyttöön:

- koneiden, ajoneuvojen, rakennelmien, työkalujen, julkisivujen, terassien, puutarhatyökalujen ym. puhdistukseen
- alkuperäisillä tarvikkeilla ja varaosilla
- noudattamalla puhdistettavaan kohteeseen tarkoitettuja valmistajan ohjeita.
- Tämä laite ei sovellu ammatilliseen käyttöön. Takuu raukeaa ammatillisessa käytössä.

Yleinen kuvaus

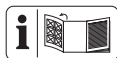

Tärkeimpien osien kuvat ovat takasivulla.

Toimituksen sisältö

Poista laite pakkauksesta ja tarkista toimituksen sisältö.

- Painepesuri ja sähköjohdot
- Ruiskupistooli
- Korkeapaineletku
- Teräspankki
- Säädettävä litteän suihkun suutin
- Virtajohdon pidike
- Suuttimen puhdistusneula
- Käyttöohje

Yleiskuva

- | | |
|----------|---|
| A | 1 Kuljetuskahva |
| | 2 Virtajohdon pidike |
| | 3 Virtakytkin |
| | 4 Vesiliitäntä ja sihti |
| | 5 Vesiliitäntän kytkentä |
| | 6 Litteän suihkun suuttimen pidike |
| | 7 Virtajohdot |
| | 8 Teräspannien pidike |
| | 9 Laitteen korkeapaineliitäntä |
| | 10 Ruiskutuspuoleinen pidike |
| | 11 Säädettävä litteän suihkun suutin |
| | 12 Teräspankki |
| | 13 Ruiskutuspuoleinen |
| | 14 Suuttimenpuoleinen |
| | 15 Korkeapaineletku |
| | 16 Pistoolinpuoleinen korkeapaineliitäntä |
| | 17 Laitteenpuoleinen korkeapaineliitäntä |
| | 18 Vapautuspainike |
| | 19 Pistoolin korkeapaineliitäntä |
| B | 20 Kytkevipu |
| | 21 Turvalukitus |

Toimintakuvaus

Painepesuri puhdistaa vaihtoehtoisesti joko korkeapaine- tai pienpainealueella toimivalla vesisuihkulla.

Käyttöelementtien toiminta esitetään seuraavissa kuvauksissa. Noudata turvallisuusohjeita.

Tekniset tiedot

Korkeapaineipesuri ... PHD 110 E1

Tulojännite.....	230 V~, 50 Hz
Virransaanti.....	1300 W
Virtajohdon pituus.....	5 m
Paino.....	4,3 kg
Suojaluokka.....	□ II
Kotelointiluokka.....	IPX5
Tulolämpötila (T max).....	40 °C
Tulopaine (p in max).....	0,8 MPa (8 bar)
Nimellispaine/ Työpaine (p).....	7,4 MPa (74 bar)
Maks. Nimellispaine (p max).....	11 MPa (110 bar)
Virtausmäärä, vesi (Q).....	4,5 l/min
Maks. syöttömäärä, vesi (Q max).....	6,0 l/min
Äänen painetaso .. (L _{PA}).....	82 dB(A); K _{PA} =3 dB
Äänitehotaso (L _{WA}) mitattu.....	92,1 dB(A); K _{WA} =2,32 dB
taattu.....	97 dB(A)
Tärinä (a _v).....	≤2,5 m/s ²

Ääniteho- ja tärinäarvot on mitattu standardin EN 60335-2-79:2012 mukaisesti.

Turvallisuusohjeet

Tämä luku käsittelee olennaisia turvallisuusohjeita painepesurilla työskennellessä.

Symbolien ja turvallisuusohjeiden selitys



Huomio!



Ennen kuin teet töitä uppo-pumpulla, ota ensin selvää sen kaikista osista, erikoisesti sen toiminnoista ja vaikutuksista. Tarvittaessa hae apua ammattimieheltä. Lue käyttöohje ja ota huomioon siinä olevat viitteet!



Huomio! Vedä pistoke pistoraslasta heti, jos voimakkaapeli on vioittunut tai mennyt poikki.



Laite ei sovellu liitettäväksi juomavesiverkkoon.



Suojaluokka II
(Kaksoiseristys)



Painepesurit voivat olla vaarallisia jos niitä käytetään asiattomasti.

Vesisuihkua ei saa suunnata ihmisiin, eläimiin eikä aktiivisiin sähkölaitteisiin tai laitteeseen itse.



Käytä laitetta aina vain pystyasennossa, ei koskaan makuuasennossa.



Äänitehotasolukema L_{WA}
dB:nä



Sähkölaitteet eivät kuulu talouslaitteisiin.

Ohjeessa olevat symbolit



Vaaraan viittaavat merkit henkilö- ja ainevahinkojen välttämiseksi.



Kieltomerkit ja tiedot vahinkojen estämiseksi.



Viitemerkit laitteen käytön helpottamiseksi.

Yleiset turvallisuusmääräykset

- Lapset eivät saa käyttää laitetta.
- Henkilöt, joiden fyysiset, sensoriset tai henkiset kyvyt ovat rajalliset tai joilla ei ole riittävä kokemusta tai tietoa laitteen käytöstä, saavat käyttää laitetta valvonnan alaisena, tai jos heitä on opastettu laitteen turvalliseen käyttöön, ja he ovat ymmärtäneet laitteen käyttöön liittyvät vaarat.
- Laitetta eivät saa käyttää lapset taikka henkilöt, joita ei ole opastettu sen käyttöön.
- Käytä laitetta ainoastaan pystyasennossa ja vain tasaisella ja tukevalla alustalla.
- Kuljetuskahva on tarkoitettu vain laitteen kuljettamiseen. Laitetta voidaan kuljettaa, mutta ei käytön aikana.
- Oman turvallisuuden kannalta on suositeltavaa käyttää suojalaseja, turvakengkiä ja käsineitä ja tarvittaessa kuulosuojaimia.
- Jos laitteessa on vika tai vika, laite on kytkettävä välittömästi pois päältä ja verkkopistoke irrotettuna. Katso tämän käyttöoh-

jeen sivu 14 vian mahdollisista syistä tai ota yhteyttä Si.

Laitteella työskentely



Varo: Välttämättömät tapaturmit ja loukkaantumiset:



Painepesurit voivat olla vaarallisia jos niitä käytetään asiattomasti.

Vesisuihkua ei saa suunnata ihmisiin, eläimiin eikä aktiivisiin sähkölaitteisiin tai laitteeseen itse.

- Älä koskaan suuntaa vesisuihkua itseesi tai muihin henkilöihin esimerkiksi puhdistamaan vaatteita tai kenkiä.
- Älä käytä laitetta, jos lähettyvillä on henkilöitä, paitsi jos heillä on suojarusteet päällä.
- Suorita erityiset toimenpiteet pitämään laite lapsilta ulottumattomissa.
- Älä käytä laitetta syttyvien nesteiden tai kaasujen lähettyvillä. Noudattamattomuus aiheuttaa palo- ja räjähdysvaaran.
- Jos joudut kosketuksiin puhdistusaineiden kanssa, niin huuhtelege pois juoksevan veden alla.
- Älä suihkuta palaviin nesteisiin uhkaavan räjähdysvaaran vuoksi.
- Säilytä laite kuivassa paikassa ja lapsilta ulottumattomissa.
- Lapsia täytyy valvoa ja varmistaa, etteivät he leiki laitteella.
- Varmista, ettei ilmantuloaukkojen läheisyyteen pääse pako-kaasua.



Varo! Näin vältät laitteen vahingoittumisen ja mahdollisesti siitä seuraavat henkilövahingot:

- Älä työskentele viallisella, epätäydellisellä tai ilman valmistajan erityistä lupaa muutetulla laitteella. Anna ennen käyttöä ammattimiehen tarkistaa, että kaikki vaaditut sähköä koskevat turvatoimenpiteet ovat käytettävissä.
- Älä ota laitetta käyttöön, jos askartelet verkkoliitoksien, vedensaantiliitoksien tai muiden tärkeiden osien parissa, tai jos korkeapaineletku sekä ruiskupistooli ovat vahingoittuneet tai vuotavat.
- Suojaa laite pakkaselta ja tyhjäkäynniltä.
- Käytä vain alkuperäistarvikkeita. Älä tee laitteeseen muutoksia.
- Laitteen avaaminen on jätettävä asiantuntevan ammattilaisen tehtäväksi. Ota korjaustapauksissa aina yhteyttä asiakaspalveluun.
- Korkeapaineletkut, armatuurit ja kytkimet ovat tärkeitä koneen turvallisuuden kannalta. Käytä ainoastaan valmistajan hyväksymiä letkuja, armatuureja ja kytkimiä.
- Käytä vain alkuperäisiä varaosia, älä tee laitteeseen mitään muutoksia.
- Laitteen saa avata vain pätevä ja siihen valtuutettu sähköasentaja. Käänny korjaustapauksissa huoltokeskuksemme puoleen.

Sähköä koskeva turvallisuus:



Varo: Näin vältyt sähköiskusta aiheutuvilta tapaturmilta ja loukkaantumisilta:

- Jos käytät jatkokaapelia, täytyy pistokkeen ja kytkimen olla roiske-suojatut.



Sopimattomat jatkokaapelit voivat olla vaarallisia. Uhkaava tapaturma- ja sähköiskuvaara.

- Suojaa pistokkeet kosteudelta.
- Tulva-alueilla tulee liitokset asentaa tulvalta varmaan paikkaan.
- Tarkista, että virtajännite vastaa tyyppikilvessä annettua arvoa.
- Verkkoliitännän saa suorittaa pätevyyden omaava sähköasentaja, IEC 60364-1 vaatimukset tulee täyttää.
- Jos tämän laitteen liitäntäjohto vioittuu, valmistaja tai asiakaspalvelu tai muu ammattitaitoinen henkilö korvaa sen erityisellä liitäntäjohdolla, jotta ei synny vaaratilanteita.
- Älä vedä kaapelista, kun aiot irrottaa pistokkeen pistorasiasta. Suojaa kaapeli kuumuudelta, öljyltä ja teräviltä reunoilta.
- Älä kanna laitetta kaapelista tai ripusta sitä kaapeliin.
- Käytä vain roiske-suojattua ja ulkotiloihin hyväksyttyä lisäkaapelia. Kela kaapeli kaapelirumusta kokonaan ulos. Tarkista kaapelin kunto.

- Irrota pistoke pistorasiasta aina, kun pidät tauon tai et käytä laitetta.
- Irrota pistoke pistorasiasta ennen kaikkia laitteelle suoritettavia töitä, työtaukojen ajaksi, ja kun laitetta ei käytetä.
- Sammuta verkkokatkaisin aina, kun kone jätetään ilman valvontaa.
- Jatkojohdon halkaisijan on oltava vähintään $2 \times 2,5 \text{ mm}^2$.
- Sopimattomat jatkojohdot voivat olla vaarallisia. Jos käytetään jatkojohtoa, sen tulee soveltua ulkokäyttöön ja liitoksen on oltava kuiva ja maapinnan yläpuolella. On suositeltavaa, että tähän käytetään johtokelaa, joka pitää pistorasian vähintään 60 mm maanpinnan yläpuolella.
- Suojaudu sähköiskulta käyttämällä tukevia kenkiä, joissa on sähköä eristävä pohja.

A

Asennusohje



Voimassa olevien määräysten mukaan painepesuria ei koskaan saa liittää tavalliseen vesijohtoon ilman järjestelmän erotinlaitetta. Käytä EN 12729 tyybiltään BA mukaista erotinlaitetta.

Erottimen läpi virtaava vesi katsotaan sopimattomaksi juomavedeksi.



Järjestelmäerotimia on saatavana erikoisliikkeistä.

Järjestelmäerotin (takaisinvirtauksen estäjä) estää veden ja puhdistusaineiden takaisinvirtauksen juomavesijohtoon.

- Korkeapainepesurissa ei ole vedeni-mutoimintoa ja sitä voidaan käyttää ainoastaan vesijohtoon liitettynä.
- Käytä vedensyöttöön tavanomaista 1/2" puutarhaletkua, joka on vähintään 5 m pitkä. 30 m pituutta ei saa ylittää.

Kokoaminen

1. Ota suuttimenpuhdistusneula (14) ohjeen taaemmalta kääntösivulta.
2. Työnä virtajohdon pidike (2) korkeapainepesurin sivussa olevaan kiinnitykseen.
3. Ruuvaa laitteenpuoleinen korkeapaineliitäntä (17) laitteessa olevaan laitteen korkeapaineliitäntään (9).
4. Liitä pistoolinpuoleinen korkeapaineliitäntä (16) ruiskutuspistooliin (13) pistooliin korkeapaineliitäntään (19).
5. Liitä tuloletkun pikaliitin vesiliitännän kytkimeen (5) ja laitteen seulasisäkkeellä varustettuun vesiliitäntään (4).
6. Yhdistä teräsputki (12) ruiskutuspistooliin (13) työntämällä ja kiertämällä.
7. Kierrä säädettävä litteän suihkun suutin (11) teräsputken kierreliitäntään (12).
8. Irrota litteän suihkun suutin kiertämällä litteän suihkun suutin (11) irti suihkuputken kierreliitännästä (12a).

Pyörittämällä litteän suihkun suuttimen (11) kärkeä vasemmalle suihkun leveyttä voidaan suurentaa. Pyörittämällä suuttimen kärkeä oikealle suihkun leveyttä voidaan pienentää.

Sähköliliitäntä

Ostamaasi painepesuriin on asennettu pistoke. Laite on tarkoitettu käytettäväksi suoja pistokkeella, 230 V ~ 50Hz.



Ota laite käyttöön vasta sen jälkeen kun kaikki edellä mainitut pisteet on otettu huomioon.

1. Tarkista, että painepesuri on kytketty virtakytkimestä (3) päältä pois.
2. Pistä pistoke pistorasiaan. Kytke painepesuri päälle vasta sitten, kun kaikki vesijohdot on liitetty.

Käyttö

- Noudata järjestelmäerottimen käyttöä koskevia määräyksiä.
- Avaa vesihana täysin



Älä käytä painepesuria, jos vesihana on suljettu. Tyhjäkäynti rikkoo laitteen.



Varo vesisuihkun takapotkuvoimaa. Varmista, että seisot tukevasti ja pidät pistoolista (13) hyvin kiinni. Voit muuten loukata mahdollisesti lähettyvillä olevia henkilöitä.

- Kytke korkeapainepesuri päälle virtakytkimestä (3). Korkeapainepesuri käynnistyy hetkeksi, jolloin paine pesurissa kasvaa.
- Paina ruiskutuspistoolissa (13) olevaa kytkinvivua (B 20). Laite kytkeytyy päälle.



Laite sammuu, kun kytkinvivusta päästetään irti. Korkeapainejärjestelmässä säilyy.



- Voit lukita ruiskutuspistooliin (13) kytkinvivun (20) turvalukituksen (21) avulla.

Lukitsemalla kytkinvipu voidaan estää laitteen tahaton käynnistyminen.



Jos vesijärjestelmässä havaitaan vuotoja, kytke laite heti pois päältä (3) ja vedä virtajohtot (7) irti verkosta. Sähköiskuvaara! Aloita taas vesijohtojen liitäntä kohdasta 2 alkaen (ks. „Asennusohje / Kokoaminen“).



Jos laitteessa on vielä ilmaa, toimi näin:

Letkun tuuletus:

1. Irrota tuloletkun pikaliitin vesiliitännän kytkimestä (5) ja laitteen seulasisäkkeellä varustetusta vesiliitännästä (4).
2. Avaa vesihana, kunnes vettä tulee ulos ilman kuplia.
3. Sulje vesihana.
4. Liitä tuloletkun pikaliitin vesiliitännän kytkimeen (5) ja laitteen seulasisäkkeellä varustettuun vesiliitännään (4).
5. Avaa vesihana kokonaan.

Laitteen tuuletus:

6. Kytke virta (3) päälle ja odota, että paine on kehittynyt.
7. Kytke virta (3) pois.
8. Paina ruiskupistoolin (13) kytkinvipua niin (B 20) kauan, että painetta ei enää ole.
9. Toista 6. - 8. niin monta kertaa, kunnes ilma on poistunut laitteesta.

Käytön keskeyttäminen

- Päästä suihkupistoolin (13) vipu irti.
- Kytke laite pois päältä virtakytkimestä (3), kun pidät taukoa.

Pysäyttäminen

1. Vapauta ruiskutuspistoolin (13) kytkinvipu (20).
2. Kytke korkeapainepesuri pois päältä virtakytkimestä (3).
3. Sulje vesihana.
4. Paina ruiskutuspistoolissa (13) olevaa kytkinvipua, jotta paine laitteessa vähenee.
5. Irrota virtapistoke.
6. Kierrä virtajohto (7) virtajohton pidikkeeseen.
7. Irrota korkeapainepesuri vedensyötöstä.

Puhdistus ja huolto



Irrota ennen kaikkien töiden aloitusta laitteen verkkopistoke. Sähköiskuvaara.

Puhdistus



Älä roiskuta laitteeseen vettä äläkä puhdista sitä juoksevilla vedellä. Uhkaava sähköiskuvaara ja laitteen vioittuminen.

Pidä laite aina puhtaana. VAROITUS: Tämä kone on kehitetty valmistajan toimittamien tai suosittelemien puhdistusaineiden käyttöä varten. Muiden puhdistusaineiden tai kemikaalien käyttö voi vaikuttaa haitallisesti koneen turvallisuuteen.

- Pidä tuuletusaukot aina puhtaina ja vapaina.
- Puhdista laite pehmeällä harjalla tai hie-man kostealla pyyhkeellä.
- Mikäli litteän suihkun suutin (11) on tukossa, suuttimessa oleva vierasesine voi-

daan poistaa suuttimenpuhdistusneulalla (14).

- Puhdista sihtisisäke aika ajoin juoksevan veden alla.

Huolto

Painepesuri ei tarvitse huoltoa.



Pumppua ei ole tarkoitettu jatkokäyttöön. Jatkokäyttö lyhentää sen ikää ja lyhentää takuu-aikaa.

Säilytys

- Tyhjennä kaikki vesi painepesurista. Poista sitä varten laitteenpuoleinen korkeapaineliitäntä (17) ja irrota laite vedensyötöstä. Kytke korkeapainepesuri virtakytkimestä (3) päälle korkeintaan minuutiksi, kunnes yhtään vettä ei enää tule ulos korkeapaineliitännästä (9). Sammuta laite.
- Kierrä virtajohto (7) virtajohdon pidikkeeseen (2).
- Varastoi litteään suihkun suutin (11) litteään suihkun suuttimen pidikkeessä (6).
- Säilytä painepesuri ja lisätarvikkeet aina pakkaselta suojassa.
- Kuljeta ja siirrä laitetta ainoastaan kuljetuskahvasta.
- Varastoi laite ainoastaan pystyasennossa, jotta se olisi suojassa kaikenlaisilta vaurioilta.

Hävittäminen / ympäristönsuojelu

Vie laite, lisätarvikkeet ja pakkaus paikalliseen kierrätyspisteeseen.



Sähkölaitteet eivät kuulu talousjätteisiin

Sähkö- ja elektroniikkaromua käsittelevän direktiivin 2012/19/EU mukaan käytöstä poistettavat sähkölaitteet on toimitettava erilliseen keräyspisteeseen ja ympäristöystävälliseen kierrätykseen.

Aina osaksi kansallista lainsäädäntöön soveltamisesta riippuen voi käytössä olla seuraavat mahdollisuudet:

- palautus myyntipisteeseen,
- toimittaminen viralliseen keräyspisteeseen. Lisätietoja saat paikalliselta jätehuoltoyritykseltä tai huoltopalvelustamme.
- lähettäminen takaisin valmistajalle/liikkeenlaskijalle. Hävitämme ilmaiseksi meille lähetetyt vialliset laitteet.

Tämä ei koske käytöstä otettujen laitteiden tarvikkeita ja apuvälineitä, jotka eivät sisällä sähköosia.

Takuu

Hyvä asiakas, tälle laitteelle annetaan ostopäivästä alkaen 3 vuoden takuu.

Siinä tapauksessa, että tuotteessa havaitaan jokin vika tai puute, on asiakkaalla lakisääteisiä oikeuksia myyjää kohtaan. Seuraavassa kuvattu takuu ei rajoita näitä lakisääteisiä oikeuksia.

Takuuehdot

Takuuaika alkaa ostopäivänä. Pidä alkuperäinen ostokuitti hyvin tallessa. Kuittia tarvitaan oston todisteeksi.

Jos tuotteessa esiintyy kolmen vuoden sisällä ostopäivästä alkaen materiaali- tai valmistusvirheitä, korjaamme tai vaihdamme tuotteen – valintamme mukaan – maksutta. Tämä takuusuoritus edellyttää, että näiden kolmen vuoden sisällä esitetään ostokuitti ja annetaan lyhyt kirjallinen kuvaus siitä, missä vika on ja milloin se on syntynyt. Mikäli takuu kattaa vian, saat takaisin joko korjatun tai uuden tuotteen. Takuuaika ei ala alusta uudelleen korjauksen tai tuotteen vaihdon jälkeen.

Takuuaika ja puutteista aiheutuvat oikeudet

Takuuaika ei pitene takuusuorituksesta. Se koskee myös vaihdettua tai korjattua tuotetta. Mahdollisesti jo tuotetta ostaessa havaitut viat ja puutteet täytyy ilmoittaa heti pakkauksesta poistamisen jälkeen. Takuuajan umpeuduttua tehtävät korjaukset ovat maksullisia.

Takuun laajuus

Tuote on valmistettu ankaria laatuksia noudattaen ja tarkastettu huolellisesti ennen toimitusta.

Takuu kattaa materiaali- tai valmistusvirheet. Takuuta ei anneta tuoteosille, jotka ovat alttiita normaalille kulutukselle ja jotka siksi luetaan kuluviksi osiksi (esim. Korkeapaineletku) eikä myöskään helposti rikkoutuvien osien vahingoille (kuten esim. koskettimet).

Takuu raukeaa, jos tuotetta käytetään vahingoittuneena, asiaankuulumattomasti ja jos sitä ei ole huollettu. Tuotteen asianmukaiseen käyttöön katsotaan kuuluvaksi tässä käyttöohjeessa annettujen ohjeiden tarkka noudattaminen. Kaikkia toimenpiteitä käyttötarkoituksia ja käsittelyjä, joista tässä käyttöohjeessa on varoitettu, on ehdottomasti vältettävä.

Tuote on tarkoitettu tavalliseen talouskäyttöön, ei ammatilliseen käyttöön. Takuu raukeaa, jos laitetta on käsitelty asiaankuulumattomasti ja sitä on manipuloitu ja korjattu muuten kuin valtuutetun huoltopisteen toimesta.

Toimiminen takuutapauksessa

Jotta takuuvaatimuksesi hoidetaan mahdollisimman nopeasti, noudata seuraavia ohjeita:

- Pidä mahdollisten kysymyksien ja ostovarmistuksen varalta ostokuitti ja tunnusnumero esillä (IAN 378243_2110)
- Tuotenumero on luettavissa joko tyyppikilvestä.
- Mikäli kyseessä on toimintahäiriö tai muu puute, ota silloin ensin yhteyttä puhelimitse seuraavassa esitettyihin huoltopisteisiin tai lähetä sähköposti. Saat sen jälkeen lisätietoa reklamaation selvityksestä
- Sovittuasi asiakaspalvelun kanssa asiasta voit lähettää vialliseksi katsotun tuotteen maksutta sinulle ilmoitettuun osoitteeseen, mukaan on liitettävä ostokuitti ja ilmoitus siitä, mikä vika tuotteessa on ja milloin se on aiheutu-

nut. Vastaanotto-ongelmien ja lisäkustannuksien välttämiseksi on käytettävä ehdottomasti annettua osoitetta. Varmista, että lähetysmaksu on maksettu, paketin koko ei aiheuta lisäkustannuksia, lähetys ei ole pikalähetys tai muu erikoislähetys. Lähetä laitteen mukana kaikki oston yhteydessä mukana olleet lisätarvikkeet ja pakkaa laite huolella.

Korjaus-huolto

Kun takuu-aika on mennyt umpeen, voit antaa korjaukset asiakaspalvelumme suoritettaviksi maksua vastaan. Asiakaspalvelu antaa mielellään kustannusarvion. Voimme käsitellä vain sellaisia laitteita, jotka on pakattu huolella ja joiden postimaksu on suoritettu.

Huomio: Asiakaspalveluun lähetettäessä laitteen on oltava puhdas ja mukaan on liitettävä vikaan viittaava huomautus.

Emme ota vastaan postimaksuttomia – tilaa vieviä pakkauksia, pikalähetyksiä tai muita erikoislähetyksiä.

Hävitämme maksutta meille lähetetyt vialliset laitteet.

Service-Center

FI

Huolto Suomi

Tel.: 010309 3582

E-Mail: grizzly@lidl.fi

IAN 378243_2110

SE

Huolto Ruotsi

Tel.: 0770 930739

E-Mail: grizzly@lidl.se

IAN 378243_2110

Maahantuoja

Ota huomioon, että seuraavassa ilmoitettu osoite ei ole huolto-osoite. Ota ensin yhteyttä ylhäällä mainittuun asiakaspalveluun.

Grizzly Tools GmbH & Co. KG

Stockstädter Straße 20

DE-63762 Großostheim

SAKSA

www.grizzlytools.de

Varaosat/ Tarvikkeet

**Varaosia ja lisävarusteita voi tilata osoitteesta
www.grizzlytools.shop**

Jos tilauksen kanssa ilmenee ongelmia, käytä yhteydenottolomaketta. Mikäli sinulla on kysyttävää, ota yhteyttä asiakaspalveluun (ks. sivu 13).

As.	Kuvaus	Tuotenro.
15	Korkeapaineletku.....	91104126
14	Suuttimenpuhdistusneula	91103736
13	Ruiskutuspistooli.....	91104125
12	Teräsputki	91096768
11	Säädettävä litteän suihkun suutin	91096767
4	Vesiliitäntä ja sihti	91097408
	Puhdistusaine.....	30990010
	Adaptteri vieraslaitteille	30300511

Vianmääritys

Ongelma	Mahdollinen syy	Virheenpoisto
Laitte ei toimi	Virtakytkin (3) pois päältä	Tarkista kytkentäasento (3).
	Sähköliitäntä viallinen	Tarkista liitännät. Tarpeen vaatiessa korjauta virtaliitäntä.
	väärä jännitteen saanti	Tarkista sähkölaitteiston sopivuus laitteeseen, tarkista ja vertaa tyyppikilven arvot
Laitte ei välitä vettä	Painepesurin ilmatasku	Käynnistä laite ja paina Ruiskupistooli (13).
		Vapauta laite kohdan 6 - 9 mukaisesti.
Laitteessa ei ole painetta	Painepesuriin vaikuttava ilmasulku	Kytke laite päälle ruiskupistoolin kanssa ilman suutinta niin kauan, kunnes vettä virtaa kuplottomasti ulos.
	Paineen lasku	Tarkista veden saanti.

Innehåll

Inledning	15
Användningsområde.....	15
Allmän beskrivning.....	16
Leveransomfång	16
Översikt	16
Funktionsbeskrivning	16
Tekniska data	16
Säkerhetsanvisningar	17
Bildsymboler på apparaten.....	17
Symboler i bruksanvisningen.....	17
Allmänna säkerhetsanvisningar	17
Idrifttagning	19
Uppställning	20
Nätanslutning	20
Användning	20
Paus i arbetet.....	21
Vid arbetets slut.....	21
Rengöring och Underhåll.....	21
Rengöring.....	21
Underhåll	22
Säilytys.....	22
Kassering/miljöskydd	22
Garanti	23
Reparationservice.....	24
Service-Center	24
Importör	24
Reservdelar/tillbehör	25
Felsökning	25
Översättning av originalet av försäkrans om överensstämmelse	88
Sprängskissw	94/95

Inledning

Gratulerar till köpet av den nya produkten. Du har valt en förstklassig produkt. Denna produkt har kvalitetskontrollerats under tillverkningen och genomgått slutgiltig kontroll. Därmed är funktionaliteten hos produkten säkerställd. Det kan inte uteslutas att det i enstaka fall finns rester av vatten eller smörjmedel kvar på eller i produkten resp. i slangledningarna. Detta utgör ingen brist, defekt eller anledning till oro.



Bruksanvisningen är en del av denna produkt och innehåller viktig information avseende säkerhet, användning och skrotning. Innan du börjar använda produkten måste du göra dig förtrogen med alla användnings- och säkerhetsinstruktioner. Använd produkten endast på beskrivet sätt och inom angivna användningsområden. Förvara bruksanvisningen väl och lämna med alla underlag om produkten övertas av någon annan.

Användningsområde

Använd denna högtryckstvätt endast i det privata hushållet:

- till rengöring av maskiner, fordon, byggnader, verktyg, fasader, terrasser, trädgårdsutrustning o.s.v. med högtrycksvattenstråle
- med originaltillbehör och -reservdelar
- Under iakttagande av tillverkarens anvisningar till det objekt som ska rengöras.

Allmän beskrivning

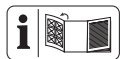

De viktigaste funktionsdelarna illustreras på utviksbladet.

- 18 Upplåsningsknapp
- 19 Högtrycksanslutning för pistol

- B** 20 På/Av-knapp
- 21 Säkerhetslåsnung

Leveransomfång

Packa upp maskinen och kontrollera leveransomfattningen:

- Högtryckstvätt med nätanslutningskabel
- Sprutpistol
- Högtrycksslang
- Strålrör
- Ställbart platt munstycke
- Hållare strömkabel
- Rengöringsnål för munstycke
- Bruksanvisning

Översikt

- A** 1 Transporthandtag
- 2 Hållare strömkabel
- 3 På/Av-knapp
- 4 Vattenanslutning med silinsats
- 5 Koppling vattenanslutning
- 6 Hållare för flatstrålemunstycke
- 7 Strömkabel
- 8 Hållare för strålrör
- 9 Högtrycksanslutning på produkten
- 10 Hållare för sprutpistol
- 11 Justerbart flatstrålemunstycke
- 12 Strålrör
- 13 Sprutpistol
- 14 Rensnål till munstycke
- 15 Högtrycksslang
- 16 Högtrycksanslutning för sprutpistol
- 17 Högtrycksanslutning på produktsidan

Funktionsbeskrivning

Högtryckstvätten arbetar med hjälp av en vattenstråle, med valfritt högt eller lågt tryck.

Hur manöverelementen fungerar beskrivs nedan. Beakta säkerhetshänvisningarna.

Tekniska data

HögtryckstvättPHD 110 E1

Nominell ingångsspänning.. 230 V~, 50 Hz

Ineffekt..... 1300 W

Längd strömkabel..... 5 m

Vikt 4,3 kg

Skyddsklass..... II

Skyddstyp IPX5

Inloppstemperatur (T in max)..... 40 °C

Inloppstryck (p in max) 0,8 MPa (8 bar)

Dimensioneringstryck/arbetstryck (p)..... 7,4 MPa (74 bar)

Max. Dimensioneringstryck (p max)..... 11 MPa (110 bar)

Matningsmängd, vatten (Q)..... 4,5 l/min
matarmängd, vatten

(Q max)..... 6,0 l/min

Ljudtrycksnivå (L_{pA})..... 82 dB(A); K_{pA}=3 dB

Ljudeffektsnivå (L_{WA})
uppmätt 92,1 dB(A); K_{WA}=2,32 dB

garanterad..... 97 dB(A)

Vibration (a_h) ≤2,5 m/s²

Ljud- och vibrationsvärdena har fastställts enligt EN 60335-2-79:2012.

Säkerhetsanvisningar

Detta avsnitt behandlar de grundläggande säkerhetsföreskrifterna i arbetet med högtrycksvätten.

Bildsymboler på apparaten



Observera!



Lär dig hur alla manöverelement fungerar och framför allt funktionernas effekt innan du påbörjar arbetet. Fråga eventuellt en fackman. Läs och beakta den bruksanvisning som hör till apparaten.



Observera! Drag omedelbart ut stickkontakten ur uttaget om nätkabeln skadas eller gått av.



Produkt som ej är lämplig att ansluta till dricksvattensystemet.



Kapslingsklass II (Dubbelisolering)



Elektriska apparater hör inte hemma bland hushållsavfall.



En högtrycksvätt kan vara farlig om den används felaktigt. Strålen får inte riktas mot personer, djur, elektrisk utrustning som är igång eller mot högtrycksvätten själv.



Använd produkten endast i en stående position, aldrig i en liggande position.



Uppgift om ljudnivå L_{WA} i dB

Symboler i bruksanvisningen



Risksymboler med uppgift om åtgärder för att förhindra personskador eller materiella skador.



Påbudssymbol med uppgift om hur skador förhindras.



Anvisningssymbol med informationer för en bättre hantering av apparaten.

Allmänna säkerhetsanvisningar

- Barn får inte använda produkten.
- Den här produkten får användas av personer med begränsad fysisk, sensorisk eller mental förmåga eller bristande erfarenhet och kunskap, om de hålls under uppsikt eller instruerats i hur produkten används på ett säkert sätt och inser vilka risker det innebär.
- Produkten får inte användas av barn eller icke instruerade personer.
- Använd maskinen endast i stående position och på ett jämnt och stabilt underlag.
- Transporthandtaget ska endast användas för transport av produkten. Man kan installera pro-

dukten på olika platser, men den kan inte förflyttas under driften.

- För säkerhets skull rekommenderar vi att man använder skyddsglasögon, skyddsskor och handskar och vid behov även hörselskydd.
- Vid fel eller defekt under drift måste enheten vara avstängd omedelbart och nätspänningen kopplas ur. Se sedan på sidan 25 i bruksanvisningen för eventuella orsaker till ett fel eller kontakta Si.

Arbeta med produkten

 Var försiktig: så undviker Du olycksfall och skador:



En högtryckstvätt kan vara farlig om den används felaktigt. Strålen får inte riktas mot personer, djur, elektrisk utrustning som är igång eller mot högtryckstvätten själv.

- Rikta inte strålen mot Dig själv eller andra för att rengöra klädesplagg eller skor.
- Använd inte maskinen om det finns andra personer i närheten, såvida de inte bär skyddsklädsel.
- Se till att inte barn kan komma åt produkten när den är igång.
- Använd inte pumpen i närheten av användbara vätskor eller gaser. Risk för brand eller explosion.
- Spruta inte på brännbara vätskor. Risk för explosion.
- Om du kommer i kontakt med rengöringsmedel: skölj med rikligt med rent vatten.
- Förvara produkten på en torr plats och utom räckhåll för barn.



Var försiktig: så undviker Du egendomsskador och ev. därur resulterande personskador:

- Arbeta inte med en skadad eller ofullständig produkt, eller en produkt som har byggts om utan tillverkarens tillstånd. Låt en fackman kontrollera att erforderliga elektriska skyddsåtgärder har vidtagits före igångsättning
- Sätt inte igång maskinen om nätslutningskabeln, vattentillförseln eller andra viktiga delar, såsom högtrycksslangen eller sprutpistolen, är skadade eller otäta.
- Skydda maskinen mot frost och torrkorning.
- Högtrycksslangar, armaturer och kopplingar är viktiga för maskinsäkerheten. Använd endast högtrycksslangar, armaturer och kopplingar som rekommenderas av tillverkaren.
- Använd endast originaltillbehör och gör inga ombyggnader av produkten.
- Endast behörig elektriker får öppna maskinen. Vid reparation: kontakta alltid vårt servicecenter.
- Kontrollera att det inte avgas några avgaser i närheten av luftinsläppen.

Elektrisk säkerhet:



Var försiktig: så undviker Du olycksfall och skador p.g.a. elektriska stötar:

- Om förlängningskabel används måste kontakten och kopplingen vara vattentäta.



Olämpliga förlängningskablar kan vara farliga. Risk för personskador p.g.a. stötar.

- Skydda de elektriska stickkontaktarna mot väta.
 - Vid risk för översvämning: placera kontaktarna på ett säkert ställe.
 - Kontrollera att nätspänningen överensstämmer med uppgifterna på typskylten.
 - Använd endast originaldelar och gör inga egna ombyggnationer på produkten.
 - Produkten får endast öppnas av en certifierad elektriker. Kontakta alltid vårt servicecenter vid reparation.
 - Den här produkten har tagits fram för användning tillsammans med ett neutralt rengöringsmedel, baserat på biologiskt nedbrytbara icke-joniska tensider. Om andra rengöringsmedel eller kemiska ämnen används, kan det påverka produktens säkerhet och orsaka skador.
 - Nätanslutningen skall göras av behörig elektriker och uppfylla kraven enl. IEC 60364-1.
 - Anslut enheten endast till ett uttag med felströmsbrytare (RCD) med en dimensioneringsfelström på inte mer än 30 mA; säkring minst 13 ampere.
 - Om anslutningskabeln till produkten skadas, måste den bytas ut av tillverkaren eller dess kundservice eller motsvarande kvalificerad person, mot en särskild anslutningskabel, i syfte att undvika risker.
 - Använd inte själva kabeln för att dra ur kontakten ur uttaget.
- Skydda kabeln mot hetta, olja och vassa kanter.
 - Bär eller fäst inte produkten i kabeln.
 - Använd endast förlängningskablar som är stänkvattenskyddade och avsedda för utomhusbruk. Rulla alltid av kabelvindan helt före användning. Kontrollera kabeln m.a.p. skador.
 - Dra ur kontakten ur uttaget före underhåll, vid paus eller efter avslutat arbete.
 - Dra alltid ut kontakten innan du börjar arbeta med produkten, vid pauser och om produkten inte ska användas.
 - Stäng alltid av maskinen med strömbrytaren när du lämnar den utan uppsikt.
 - Förlängningskabelns area får inte vara mindre än 2 x 2,5 mm².
 - Olämpliga förlängningskablar kan vara farliga. Om du använder en förlängningssladd måste den vara godkänd för utomhusbruk och kontaktförbindelsen måste vara torr och placeras ovanför marken. Vi rekommenderar att i så fall använda en kabeltrumma som håller stickuttaget minst 60 mm över marken.
 - Använd grova skor med isolerande sula som skydd mot elstötar.



Idrifttagning



Enligt gällande föreskrifter får högtryckstvätten aldrig användas utan systemavskiljare till dricksvattennätet. Använd lämplig systemavskiljare enligt EN 12729 typ BA.

Vatten som har flutit igenom en systemavskiljare klassificeras som odrickbart.

 En systemfrånskiljare tillhandahålls av fackhandeln.

En systemavskiljare (returflödesspär) hindrar vatten och rengöringsmedel från att rinna tillbaka till dricksvattenledningen.

- Högtryckstvätten har ingen vattensugfunktion och kan endast drivas via vattenledningen.
- Använd en vanlig 1/2" trädgårdsslang med en längd på minst 5 meter för vattenintaget. En längd på 30 m får inte överskridas.

Uppställning

1. Ta ut munstyckets rensnål (14) från den utvikbara sidan längst bak i bruksanvisningen.
2. Skjut in hållaren för strömkabeln (2) på fästet på högtryckstvättens sida.
3. Skruva ihop högtrycksanslutningen på slangens produktsida (17) med produktens högtrycksanslutning (9).
4. Sätt in högtrycksanslutningen på slangens pistolsida (16) i högtrycksanslutningen (19) på sprutpistolen (13).
5. Koppla ihop inloppsslangens snabbkoppling med vattenanslutningens koppling (5) och produktens vattenanslutning (4).
6. Sätta in och skruva in strålröret (12) i sprutpistolen (13).
7. Skruva det justerbara flatstrålemunstycket (11) i strålrörets gänganslutning (12).
8. För att ta bort flatstrålemunstycket, skruva ut det (11) från strålrörets gänganslutning (12a).

Genom att vrida det platta strålmunstyckets spets (11) åt vänster kan man förstora strålbredden. Genom att vrida munstyckets spetsen till höger kan man minska strålbredden.

Nätanslutning

Den högtryckstvätt som Du har köpt är redan utrustad med en nätkontakt. Maskinen är avsedd att anslutas till ett jordat uttag med en jordfelsbrytare med 230 V ~ 50Hz.

 Beakta först alla ovannämnda punkter innan Du börjar använda maskinen.

1. Kontrollera att högtryckstvätten är avstängd med på-/av-knappen (3).
2. Sätt i kontakten i uttaget.

Användning

- Beakta föreskrifterna om användning av en systemavskiljare.
- Öppna vattenkranen helt



Använd inte högtryckstvätten med stängd vattenkran. Torrkorning gör att maskinen tar skada.



Tänk på rekylkraften hos vattenstrålen. Se till att Du står stadigt och håll ordentligt i sprutpistolen (13). Annars kan Du själv eller andra personer komma till skada.

- Starta högtryckstvätten med strömbrytaren (3). Högtryckstvätten startar en kort stund för att alstra tryck.
- Tryck in sprutpistolens kopplingspak (13). Produkten startar.



När man släpper upp kopplings-spaken stängs produkten av. Högtrycket i systemet bibehålls.



- Du kan låsa sprutpistolens (13) startspak (20) med säkerhetslåsningsen (21).

Om man låser kopplingsspaken förhindrar man att produkten startar av misstag.



Vid otäthet i vattensystemet måste du först stänga av maskinen med på/av-knappen (17) och frånskilja den från nätet via nätanslutningskabeln (8). Risk för elektriska stötar! Börja sedan om med etableringen av vattenanslutningarna (se " Idrifttagning / Uppställning").



Gör så här, om det finns luft kvar i maskinen:

Avluftning av tilledningslangen:

1. Ta bort inloppsslangens snabbkoppling från vattenanslutningens koppling (5) och vattenanslutningen med silinsats (4).
2. Öppna vattenkranen tills vattnet kommer ut utan bubblor.
3. Stäng vattenkranen.
4. Koppla ihop inloppsslangens snabbkoppling med vattenanslutningens koppling (5) och produktens vattenanslutning (4).
5. Öppna vattenkranen helt.

Avluftning av maskinen:

6. Knäpp på på/av-knappen (3) tills att trycket har genererats.
7. Stäng av på/av-knappen (3).

8. Tryck in reglaget till sprutpistolens (13) tills att trycket är borta.
9. Upprepa procedur 6. till 8. några gånger tills att det inte finns någon luft kvar i maskinen.

Paus i arbetet

- Släpp upp spaken (20) till sprutpistolens (13).
- Stäng av med på-/av-knappen vid längre pauser i arbetet (3).

Vid arbetets slut

1. Släpp startspaken (20) på sprutpistolens (13).
2. Stäng av högtrycksvätten med På/Av-knappen (3).
3. Stäng vattenkranen.
4. Tryck in sprutpistolens startspak (13) för att släppa trycket som finns i systemet.
5. Dra ut strömkontakt.
6. Rulla upp strömkabeln (7) runt kabelhållaren.
7. Koppla bort högtrycksvätten från vattentillförseln.

Rengöring och Underhåll



Drag ut stickkontakten innan arbeten utförs på apparaten. Hit hör även anslutning till vattentillförseln eller försök att åtgärda läckor. Risk för strömstötar eller risk för skada p.g.a. rörliga delar.

Rengöring



Spruta inte vatten över maskinen och rengör den inte under rinnande vatten. Risk för stötar. Risk för skador på maskinen.

Håll alltid produkten ren. VARNING: Denna maskin är konstruerad för att använda de rengöringsmedel som tillhandahålls eller rekommenderas av tillverkaren. Användning av andra rengöringsmedel eller kemikalier kan påverka maskinens säkerhet.

- Håll ventilationsöppningarna rena och fria.
- Rengör produkten med en mjuk borste eller en lätt fuktad trasa.
- Om flatstrålemunstycket (11) är igensatt, kan främmande föremål i munstycket plockas ut med rensnålen (14).
- Rengör emellanåt silinsatsen under rinnande vatten.

Underhåll

Högtryckstvätten är underhållsfri.



Låt vårt servicecenter utföra sådant arbete som inte beskrivs i denna bruksanvisning. Använd endast originaldelar.

Säilytys

- Töm ut allt vatten ur högtryckstvätten. Ta bort högtrycksanslutningen från produktsidan (17) och skilj produkten från vattenförsörjningen. Slå på högtryckstvätten med hjälp av strömbrytaren (3) i maximalt 1 minut tills det inte sipprar ut något mer vatten från högtrycksanslutningen (9). Stäng av produkten.
- Rulla upp strömkabeln (7) runt kabelhållaren (2).
- Lagra flatstrålemunstycket (11) i dess hållare (6).

- Förvara högtryckstvätten och tillbehören i ett frostsäkert utrymme.
- Använd endast transporthandtaget för transport eller förvaring av produkten.
- Produkten måste lagras i stående position så att den är skyddad mot skador.

Kassering/miljöskydd

Tillför apparaten, tillbehöret och förpackningen till en miljövänlig återvinning.



Elektriska apparater hör inte hemma bland hushållsavfallet.

Begagnade elektriska apparater ska samlas in separat och återvinnas på ett miljövänligt sätt i enlighet med direktiv 2012/19/EU om avfall som utgörs av elektrisk och elektronisk utrustning. Beroende på vilka regler som gäller i ditt land finns följande möjligheter:

- lämna tillbaka produkten till en återförsäljare,
- lämna produkten till en offentlig avfallsanläggning. Kontakt ditt lokala avfalls- eller återvinningsföretag eller vårt servicecenter om du har några frågor.
- skicka tillbaka produkten till tillverkaren eller distributören. Vi tar helt utan kostnad hand om kasserade, defekta produkter som skickas in.

Tillbehör och hjälpmedel till uttjänta produkter som inte innehåller några elektriska delar berörs inte av detta.

Garanti

Bästa kund!

På denna produkt lämnar vi 3 års garanti efter inköpsdatumet.

I händelse av defekter hos denna produkt omfattas du av lagstadgade rättigheter gentemot säljaren av produkten. Dessa rättigheter begränsas inte av vår nedan beskrivna garanti.

Garantivillkor

Garantitiden börjar löpa per inköpsdatumet. Vänligen förvara originalkassakvittot väl. Det behövs som köpbevis.

Om ett material- eller fabriktionsfel uppträder inom tre år från inköpsdatumet för denna produkt, reparerar eller byter vi ut - efter vårt gottfinnande - produkten kostnadsfritt för dig. Detta garantiåtagande förutsätter att den defekta produkten och inköpsdokumentet (kassakvittot) visas upp inom treårsperioden med en korfattad beskrivning över vari felet består och när det uppstod.

Om defekten täcks av vår garanti, erhåller du den reparerade eller en ny produkt i retur. Ingen ny garantiperiod börjar löpa vid reparation eller utbyte av produkten.

Garantitid och lagstadgade garantianspråk

Garantitiden förlängs inte om garantiåtagandet tas i anspråk. Detta gäller även för ersatta och reparerade delar. Skador och brister som ev. fanns redan vid köpet måste anmälas omedelbart efter uppäckning. Reparationer som utförs efter garantitidens utgång debiteras.

Garantiomfattning

Produkten har tillverkats med omsorg enligt strikta kvalitetsdirektiv och den har kontrollerats noggrant före leverans.

Garantin avser material- eller tillverkningsfel. Denna garanti omfattar inte produktdelar som är utsatta för normalt slitage och därför kan betraktas som förbrukningsdelar (t.ex. Högtrycksslang) eller skador på ömtåliga delar (t.ex. brytare).

Denna garanti upphör att gälla om produkten har skadats, ej använts på ändamålsenligt sätt eller ej underhållits. Alla de instruktioner som anges i manualen skall följas exakt för en korrekt användning av produkten. Användningsändamål och hantering, som manualen avråder ifrån eller varnar för, skall ovillkorligen undvikas. Produkten är enbart avsedd för privat bruk, ej för kommersiellt bruk. Vid missbruk och felaktig behandling, utövande av våld och vid ingrepp som inte har gjorts av vårt auktoriserade servicecenter, upphör garantin att gälla.

Rutiner vid garantiärenden

För att ditt ärende skall kunna behandlas så snabbt som möjligt, ber vi dig tänka på följande:

- Vid alla kontakter ber vi dig ha kassakvittot och identifieringsnumret (IAN 378243_2110) till hands som köpbevis.
- Artikelnumret anges på typskylten.
- Om funktionsfel eller andra defekter uppstår: vänligen kontakta först nedanstående serviceavdelning per **telefon** eller **e-post**. Du får då information om hur reklamationen går till.
- Efter samråd med vår kundtjänst kan du skicka in en produkt som har konstaterats defekt till den meddelade serviceadressen portofritt och med bifogande av köpdokumentet (kassakvittot) och uppgift om vari felet består och när det uppstod. För undvikande av problem vid mottagandet och extra kostnader ber vi dig använda dig

SE

uteslutande av den angivna adressen. Kontrollera att försändelsen inte skickas ofrånkerad, som skrymmande gods, express eller med annan specialfrakt. Skicka in produkten med samtliga tillbehör som följde med vid köpet, och tänk på att emballera väl inför transporten.

Reparationservice

Du kan låta utföra reparationer **som inte omfattas av garantin genom** vårt servicecenter mot debitering. Vi tar gärna fram ett kostnadsförslag.

Vi kan endast hantera produkter som har skickats in tillräckligt väl emballerade och frånkerade.

OBS: Skicka in produkten i rengjort skick och med information om defekten till vårt servicecenter.

Produkter som har skickats in ofrånkerade, som skrymmande gods, express eller annan specialfrakt, accepteras ej.

Vi tar kostnadsfritt hand om skrotningen av dina defekta, inskickade produkter.

Service-Center

SE

Service Sverige

Tel.: 0770 930739

E-Mail: grizzly@lidl.se

IAN 378243_2110

FI

Service Finland

Tel.: 010309 3582

E-Mail: grizzly@lidl.fi

IAN 378243_2110

Importör

Observera att följande adress inte är någon serviceadress - kontakta först ovan nämnda servicecenter.

Grizzly Tools GmbH & Co. KG

Stockstädter Straße 20

DE-63762 Großostheim

TYSKLAND

www.grizzlytools.de

Reservdelar/tillbehör

Reservdelar och tillbehör finns på
www.grizzlytools.shop

Använd kontaktformuläret om det uppstår problem med beställningen.
 Kontakta "Service-Center" för övriga frågor (se sidan 24).

Pos.	Beteckning	Artikelnr
15	Högtrycksslang.....	91104126
14	Rensnål till munstycke	91103736
13	Sprutpistol	91104125
12	Strålrör.....	91096768
11	Justerbart flatstrålemunstycke	91096767
4	Vattenanslutning med silinsats	91097408
	Rengöringsmedel	30990010
	Adapter för extern utrustning	30300511

Felsökning

Problem	Möjlig orsak	Åtgärd
Maskinen går inte	På-/av-knappen (3) avstängd	Kontrollera positionen för på-/av-knappen (3)
	Skadad nätanslutningskabel (7)	Kontrollera nätanslutningskabeln (7)m.a.p. skador. Låt ev. behörig elektriker byta ut nätanslutningskabeln (7).
	Fel spänningsförsörjning	Kontrollera den elektriska anläggningen m.a.p. överensstämmelse med uppgifterna på typskylten.
Otäthet i vatten-systemet	Luffickor i högtrycksvätten.	Slå på enheten och tryck på sprutpistolen (13).
		Blöda apparaten enligt punkterna 6 till 9.
Inget tryck i maskinen	Luft har kommit in i högtrycksvätten	Anslut maskinen med sprutpistol och utan munstycke tills att det kommer ut vatten utan bubblor.
	Tryckfall i ledningen	Kontrollera vattenförsörjningen

Spis treści

Wstęp	26
Przeznaczenie	26
Opis ogólny	27
Zawartość opakowania	27
Przegląd	27
Opis działania	27
Dane techniczne	27
Zasady bezpieczeństwa	28
Symbole graficzne na urządzeniu	28
Symbole w instrukcji obsługi	28
Ogólne zasady bezpieczeństwa	28
Uruchamianie	31
Ustawianie	32
Podłączanie do sieci	32
Praca	32
Przerywanie pracy	33
Kończenie pracy	33
Oczyszczanie i Konserwacja	33
Oczyszczanie	33
Konserwacja	34
Przechowywanie urządzenia	34
Utylizacja / ochrona środowiska	34
Gwarancja	35
Serwis naprawczy	36
Service-Center	36
Importer	36
Części zamienne / Akcesoria	37
Odszukiwanie błędów	37
Tłumaczenie oryginalnej deklaracji zgodności WE	89
Rysunek samorozwijający	94/95

Wstęp

Gratulujemy zakupu nowego urządzenia. Zdecydowali się Państwo na zakup wartościowego produktu. Niniejsze urządzenie sprawdzono w trakcie produkcji pod kątem jakości, a także dokonano jego kontroli ostatecznej. W ten sposób zapewniona jest jego sprawność. Nie da się wykluczyć tego, że w pojedynczych przypadkach w urządzeniu lub przy nim wzgl. w węzłach mogą się znaleźć pozostałości wody lub smaru. Nie jest to brakiem ani uszkodzeniem, czy powodem do troski o urządzenie.



Instrukcja obsługi jest częścią składową produktu. Zawiera ona ważne wskazówki dotyczące bezpieczeństwa, eksploatacji i utylizacji. Przed rozpoczęciem użytkowania produktu należy się zapoznać ze wszystkimi wskazówkami dotyczącymi obsługi i bezpieczeństwa. Produkt należy użytkować tylko zgodnie z opisem i podanym przeznaczeniem. Instrukcję należy przechowywać starannie, a w przypadku przekazania produktu osobom trzecim należy dostarczyć nabywcy kompletną dokumentację.

Przeznaczenie

Używaj myjki wysokociśnieniowej wyłącznie do prac w prywatnym gospodarstwie domowym:

- do czyszczenia maszyn, pojazdów, budynków, narzędzi, fasad, tarasów, urządzeń ogrodowych itd. strumień wody pod wysokim ciśnieniem.
- z oryginalnymi akcesoriami i częściami zamiennymi.
- przestrzegając wskazówek producenta czyszczonego urządzenia.

Opis ogólny

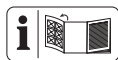

Rysunek ilustrujący najważniejsze elementy funkcyjne znajdziesz na rozkładanej stronie.

Zawartość opakowania

Rozpakuj urządzenie i sprawdź zawartość opakowania:

- Myjka wysokociśnieniowa z przewodem sieciowym
- Pistolet
- Wąż wysokociśnieniowy
- Rura strumieniowa
- Regulowana dysza wytwarzająca strumień płaski
- Uchwyt sieciowego przewodu zasilającego
- Igła do czyszczenia dysz
- Tłumaczenie oryginalnej instrukcji obsługi

Przegląd

- | | |
|----------|--|
| A | 1 Uchwyt do przenoszenia |
| | 2 Uchwyt sieciowego przewodu zasilającego |
| | 3 Włącznik/wyłącznik |
| | 4 Przyłącze wody z sitkiem |
| | 5 Złącze przyłącza wody |
| | 6 Uchwyt dyszy płaskostrumieniowej |
| | 7 Instalacja przyłącza sieciowego |
| | 8 Uchwyt rury natryskowej |
| | 9 Przyłącze instalacji wysokiego ciśnienia na urządzeniu |
| | 10 Uchwyt pistoletu natryskowego |
| | 11 Regulowana dysza płaskostrumieniowa |
| | 12 Rura natryskowa |
| | 13 Pistolet natryskowy |
| | 14 Igła do czyszczenia dysz |

- | | |
|----|--|
| 15 | Wąż wysokociśnieniowy |
| 16 | Przyłącze instalacji wysokiego ciśnienia po stronie pistoletu |
| 17 | Przyłącze instalacji wysokiego ciśnienia po stronie urządzenia |
| 18 | Przycisk zwalniający |
| 19 | Przyłącze instalacji wysokiego ciśnienia, pistolet |

- | | |
|----------|----------------------------|
| B | 20 Dźwignia załączająca |
| | 21 Blokada zabezpieczająca |

Opis działania

Myjka ciśnieniowa czyści przedmioty strumieniem wody pod wysokim ciśnieniem. Funkcje elementów urządzenia są podane w poniższym opisie. Przestrzegaj zasad bezpieczeństwa.

Dane techniczne

Wysokociśnieniowe urządzenie czyszczące..... PHD 110 E1

Napięcie znamionowe	wejścia.....230 V~, 50 Hz
Pobór mocy.....	1300 W
Długość instalacji przyłącza sieciowego.....	5 m
Ciężar (z wszystkimi częściami).....	4,3 kg
Klasa zabezpieczenia.....	□ II
Typ zabezpieczenia.....	IPX5
Temp. w dopływie T in maks.....	40 °C
Ciśnienie w dopływie	p in maks.....0,8 MPa (8 bar)
Ciśnienie robocze p.....	7,4 MPa (74 bar)
Maks, dozwolone ciśnienie	p max.....11 MPa (110 bar)
Wydajność tłoczenia, woda.....	4,5 l/min
Maks, wydajność tłoczenia, woda.....	6,0 l/min
Poziom ciśnienia akustycznego	(L _{pA}).....82 dB(A); K _{pA} =3 dB

Poziom mocy akustycznej (L_{WA})
 zmierzony 92,1 dB(A); $K_{WA}=2,32$ dB
 gwarantowany 97 dB(A)
 Wibracja (a_h) $\leq 2,5$ m/s²

Stany robocze podczas pomiaru i metody pomiaru są zgodne z normą EN 60335-2-79:2012.

Zasady bezpieczeństwa

Ten rozdział zawiera podstawowe przepisy bezpieczeństwa dotyczące pracy z myjką wysokociśnieniową.

Symbole graficzne na urządzeniu



Uwaga!



Przed rozpoczęciem pracy z pompą zapoznaj się dokładnie z wszystkimi elementami sterującymi, a w szczególności z ich funkcjami i sposobem działania. W razie potrzeby poproś o pomoc specjalistę. Przeczytaj należącą do urządzenia instrukcję obsługi i przestrzegaj zawartych w niej wskazówek!



Uwaga! W razie uszkodzenia albo przecięcia kabla sieciowego natychmiast wyjmij wtyczkę kabla z gniazdka sieci elektrycznej.



Urządzenie, które nie nadaje się do przyłączania do instalacji wodociągowej wody pitnej.



gwarantowany poziom mocy akustycznej



Przy nieprawidłowym użyciu myjki wysokociśnieniowej mogą być niebezpieczne. Strumienia nie wolno kierować na ludzi i zwierzęta, znajdujące się pod napięciem urządzenia elektryczne czy na samo urządzenie.



Urządzenie należy użytkować jedynie w pozycji stojącej, nigdy w pozycji leżącej.



Urządzeń elektrycznych nie należy wyrzucać razem z odpadami domowymi



Klasa zabezpieczenia II

Symbole w instrukcji obsługi



Symbol niebezpieczeństwa z informacjami na temat ochrony osób i zapobiegania szkodom materialnym.



Znak nakazu z informacjami na temat zapobiegania szkodom.



Znak informacyjny ze wskazówkami ułatwiającymi posługiwanie się urządzeniem.

Ogólne zasady bezpieczeństwa

- Dzieci należy nadzorować, aby wykluczyć zabawę urządzeniem.

- To urządzenie może być używane przez osoby o obniżonej sprawności fizycznej, sensorycznej czy umysłowej lub o niedostatecznym doświadczeniu i wiedzy tylko wówczas, jeśli osoby te znajdują się pod nadzorem lub jeśli zostały pouczone o zasadach bezpiecznego użycia urządzenia i zrozumiały wynikające stąd niebezpieczeństwa.
- Urządzenie nie może być używane przez dzieci lub osoby bez przeszkolenia.
- Używaj urządzenia tylko na równym i stabilnym podłożu.
- Uchwyt transportowy służy wyłącznie do transportu urządzenia. Urządzenie jest przenosne, ale nie należy go przenosić podczas pracy.
- Dla bezpieczeństwa użytkownika zaleca się nosić okulary ochronne, obuwie ochronne i rękawice oraz w razie potrzeby środki ochrony słuchu.
- W przypadku wystąpienia zakłócenia albo defektu podczas pracy należy natychmiast wyłączyć urządzenie i odłączyć jego wtyczkę od gniazdka sieciowego. Następnie należy się zapoznać ze stroną 37 instrukcji obsługi, na której opisane są możliwe przyczyny zakłóceń, albo skontaktować się z naszym Centrum Serwisowym.

Praca z urządzeniem



Ostrożnie: W ten sposób unikniesz wypadków i zranień:



Przy nieprawidłowym użyciu myjki wysokociśnieniowej mogą być niebezpieczne. Strumienia nie wolno kierować na ludzi i zwierzęta, znajdujące się pod napięciem urządzenia elektryczne czy na samo urządzenie.

- Nigdy nie kieruj strumienia na siebie lub na inne osoby, aby umyć odzież czy obuwie.
- Nie używaj urządzenia, jeżeli w jego zasięgu znajdują się inne osoby, chyba że noszą one odpowiednią odzież ochronną.
- Pistolet natryskowy trzymać zawsze oburącz. W ten sposób można pokonać siłę odrzutu strumienia wody.
- Zastosuj odpowiednie środki w celu uniemożliwienia dzieciom dostępu do pracującego urządzenia.
- Prawidłowo posegreguj i usuń materiały opakowania.
- Nie używaj urządzenia w pobliżu palnych cieczy lub gazów. Nieprzestrzeganie tej wskazówki pociąga za sobą niebezpieczeństwo pożaru lub wybuchu.
- Nie rozlewaj i nie rozpryskuj żadnych palnych cieczy. Niebezpieczeństwo wybuchu!
- Przechowuj urządzenie w suchym, zamkniętym i niedostępnym dla dzieci miejscu.
- Dzieci należy nadzorować, aby wykluczyć zabawę urządzeniem.

- Uważaj, by w pobliżu wlotów powietrza nie było żadnych źródeł emisji spalin.



Ostrożnie! W ten sposób unikniesz uszkodzeń urządzenia i wyników stąd szkód osobowych:

- Nie pracuj uszkodzonym, niekompletnym lub przebudowanym bez zgody producenta urządzeniem. Przed uruchomieniem urządzenia zleć wykwalifikowanemu specjalście sprawdzenie, czy zostały zastosowane wymagane zabezpieczenia elektryczne.
- Nie uruchamiaj urządzenia przy uszkodzonym bezpieczniku sieciowym czy innych ważnych częściach, takich jak wąż wysokociśnieniowy czy pistolet.
- Chronь urządzenie przed mrozem i pracą bez wody („na sucho”).
- Używaj tylko oryginalnych akcesoriów i nie przebudowuj urządzenia.
- Przeczytaj wskazówki na temat „Konserwacji i oczyszczania” urządzenia w instrukcji obsługi. Wszystkie wykraczające poza ten zakres czynności, a szczególnie otwieranie urządzenia, muszą być wykonywane przez wykwalifikowanego elektryka. Jeżeli urządzenie wymaga naprawy, zwracaj się zawsze do naszego Centrum Serwisowego.
- Woda, która przepłynęła przez rozdzielacz układów, nie jest uważana za wodę pitną.
- Wężę wysokociśnieniowe, ar-

matury i złączki są ważnymi elementami bezpieczeństwa maszyny. Używaj tylko zalecanych przez producenta węży wysokociśnieniowych, armatur i złączek.

- Aby zapewnić bezpieczeństwo maszyny, używaj tylko oryginalnych części zamiennych pochodzących od producenta lub części zamiennych zaaprobowanych przez producenta.

Bezpieczeństwo elektryczne:



Ostrożnie: W ten sposób unikniesz wypadków i zranień wskutek porażenia prądem:

- Jeżeli stosowany jest przedłużacz, jego wtyczka i złącze muszą być wodoszczelne.



Nieodpowiednie przedłużacze mogą być niebezpieczne. Niebezpieczeństwo obrażeń wskutek porażenia prądem.

- Chronь elektryczne złącza wtykowe przed wodą i wilgocią.
- W razie zagrożenia zalaniem elektryczne złącza wtykowe należy umieścić w miejscu zabezpieczonym przed zalaniem.
- Uważaj, by napięcie sieciowe było zgodne z danymi znajdującymi się na tabliczce znamionowej.
- Przyłącze sieciowe musi wykonać doświadczony elektryk; musi ono spełniać wymogi normy IEC 60364-1.

- Urządzenie należy podłączać wyłącznie do gniazdek wyposażonych w ochronnik zabezpieczający przed prądem uszkodzeniowym (RCD) o wartości prądu uszkodzeniowego nie większej od 30 mA; bezpiecznik co najmniej 6 amperów.
- Jeżeli kabel zasilający tego urządzenia jest uszkodzony, musi on zostać wymieniony na specjalny kabel zasilający przez producenta lub jego serwis bądź osobę posiadającą podobne kwalifikacje - tylko w ten sposób można zapewnić bezpieczeństwo urządzenia.
- Nie wyciągaj wtyczki z gniazdka, ciągnąc za kabel. Chronь kabel przed gorącem, olejem i ostrymi krawędziami.
- Nie noś ani nie mocuj urządzenia za kabel.
- Używaj tylko przedłużaczy zabezpieczonych przed bryzgami wody i przeznaczonych do stosowania na dworze. Przed użyciem zawsze odwijaj kabel z bębna kablowego. Zawsze sprawdzaj, czy kabel nie jest uszkodzony.
- Przed rozpoczęciem jakichkolwiek prac przy urządzeniu, podczas przerw w pracy oraz podczas nieużywania urządzenia wyjmuj wtyczkę z gniazdka sieciowego.
- Zawsze wyłączaj przetwornik zasilania, jeśli pozostawiasz maszynę bez nadzoru.
- Przekrój przewodów sieciowych nie może być mniejszy od przewodów 2 x 2,5 mm².
- Niewłaściwe przedłużacze mogą być niebezpieczne. Jeżeli używasz przedłużacza, musi być on przystosowany do użytku na zewnątrz, a połączenie musi być suche i musi znajdować się nad ziemią. Zaleca się użycie w tym celu bębna kablowego, który utrzyma gniazdo sieciowe przynajmniej 60 mm nad ziemią.
- Nosić mocne obuwie, chroniące przed porażeniem prądem elektrycznym.

A Uruchamianie



Zgodnie z obowiązującymi przepisami myjki wysokociśnieniowej nie wolno używać bez rozdzielacza układów w sieci wody pitnej. Należy do tego celu użyć odpowiedniego rozdzielacza układów zgodnego z normą EN 12729, typ BA.

Woda, która przepłynęła przez rozdzielacz układów, nie jest uważana za wodę pitną.



Rozdzielacz układów można nabyć w handlu specjalistycznym.

Odcłacznik systemu (zabezpieczenie przeciwwrotne) uniemożliwia cofanie się wody i środka myjącego do przewodu wodociągowego.

- Myjka wysokociśnieniowa nie jest wyposażona w funkcję zasysania wody. Można ją eksploatować jedynie po podłączeniu do instalacji wodnej.
- Do dopływu wody należy stosować dostępny w ogólnym handlu wąż ogrodowy 1/2" o długości co najmniej 5 m. Nie wolno przekraczać długości 30 m.

Ustawianie

1. Igły do czyszczenia dysz (14) należy wyciągać z tylnej składanej strony urządzenia.
2. Wsunąć uchwyt przewodu sieciowego (2) na uchwyt od strony myjki wysokociśnieniowej.
3. Skręcić przyłącznie instalacji wysokiego ciśnienia (17) z przyłączem (9) urządzenia.
4. Wetknąć przyłącznie wysokiego ciśnienia od strony pistoletu (16) na przyłącznie wysokiego ciśnienia pistoletu (19) pistoletu natryskowego (13).
5. Połączyć szybkozłączkę węzowego przewodu doprowadzającego ze złączką przyłącza wody (5) i przyłączem wody z sitkiem (4) na urządzeniu.
6. Połączyć rurę natryskową (12) z pistoletem (13), odpowiednią ją wtykając i obracając.
7. Wkręcić regulowaną dyszę płaskostrumieniową (11) w gwintowane przyłącznie (12a) rury natryskowej (12).
8. W celu zdjęcia dyszy płaskostrumieniowej należy ją wykręcić (11) z gwintowanego przyłącza (12a) na rurze natryskowej.

Obracając końcówkę dyszy w lewo możesz zwiększać szerokość strumienia. Obracając końcówkę dyszy w prawo, możesz zmniejszać szerokość strumienia.

Podłączanie do sieci

Nabyta przez Ciebie myjka wysokociśnieniowa jest wyposażona we wtyczkę sieciową. Myjka wysokociśnieniowa jest przeznaczona do podłączania do gniazdek elektrycznych o parametrach 230 V ~ 50Hz.



Urządzenie wolno uruchomić dopiero po zastosowaniu się do wszystkich poprzednich punktów.

- Upewnij się, że myjka wysokociśnieniowa jest wyłączona włącznikiem-wyłącznikiem (3).
- Włóż wtyczkę urządzenia do gniazdka.

Praca

- Przestrzegaj przepisów dotyczących stosowania rozdzielacza układów.
- Całkiem otwórz zawór dopływu wody.



Nie używaj myjki wysokociśnieniowej z zamkniętym zaworem dopływu wody. Praca na sucho doprowadzi do uszkodzenia urządzenia.



Uważaj na siłę wydostającego się z urządzenia strumienia wody. Zapewnij sobie stabilną pozycję i mocno trzymaj pistolet (13). Inaczej możesz zranić siebie i innych.

- Włącz myjkę wysokociśnieniową włącznikiem-wyłącznikiem (3). Myjka wysokociśnieniowa załącza się na chwilę, dzięki czemu możliwy jest wzrost ciśnienia w urządzeniu..
- Pociągnij dźwignię pistoletu (B 20). Urządzenie uruchamia się.



Puszczenie dźwigni powoduje wyłączenie urządzenia. Ciśnienie w układzie występuje dalej



- Dźwignię załączającą (20) pistoletu (13) można zablokować za pomocą blokady zabezpieczającej (21).

Zablokowanie dźwigni uniemożliwi to przypadkowe uruchomienie urządzenia.



W przypadku nieszczelności układu wodnego natychmiast wyłączyć urządzenie wyłącznikiem (3) i odłączyć od sieci elektrycznej na przyłączy (7). Istnieje niebezpieczeństwo porażenia prądem elektrycznym. Ponownie podłączyć wodę. (patrz „Rozruch – ustawianie“)

Jeżeli w urządzeniu znajduje się jeszcze powietrze, należy:

Odpowietrzanie węża zasilającego:

1. Odłączyć szybkozłączkę wężowego przewodu doprowadzającego od złączki przyłącza wody (5) i przyłącza wody z sitkiem (4).
2. Otworzyć zawór wody i odczekać, aż zacznie lecieć woda bez pęcherzy powietrza.
3. Zamknąć zawór wody.
4. Połączyć szybkozłączkę wężowego przewodu doprowadzającego ze złączką przyłącza wody (5) i przyłączem wody z sitkiem (4) na urządzeniu.
5. Całkowicie otworzyć zawór wody.

Odpowietrzanie urządzenia:

6. Włączyć urządzenie wyłącznikiem (3) aż do wytworzenia ciśnienia.
7. Wyłączyć urządzenie wyłącznikiem (3).
8. Nacisnąć dźwignię pistoletu (B 20) i trzymać aż do zlikwidowania ciśnienia.
9. Powtórzyć kilka razy sekwencję czynności 6 do 8 aż do całkowitego usunięcia powietrza z urządzenia.

Przerywanie pracy

- Puść dźwignię pistoletu (20).
- Przy dłuższych przerwach w pracy wyłączaj włącznik-wyłącznik (3).

Kończenie pracy

1. Zwolnić dźwignię załączającą (20) pistoletu natryskowego (13).
2. Wyłączyć myjkę wysokociśnieniową za pomocą włącznika/wyłącznika (3).
3. Zamknąć zawór wody.
4. Wcisnąć dźwignię załączającą pistoletu natryskowego (13) w celu rozprężenia systemu.
5. Wyciągnąć wtyczkę z gniazda sieciowego.
6. Nawinąć przewód instalacji sieciowej (7) na odpowiedni uchwyt.
7. Odłączyć myjkę wysokociśnieniową od wodnej instalacji zasilania.

**Oczyszczanie i
Konserwacja**



Przed rozpoczęciem pracy przy urządzeniu wyjmij wtyczkę z gniazdka sieciowego. Istnieje niebezpieczeństwo porażenia prądem elektrycznym lub niebezpieczeństwo urazów z powodu poruszających się części.

Oczyszczanie



Nie spryskuj urządzenia wodą i nie myj go pod bieżącą wodą. Grozi to porażeniem prądem i uszkodzeniem urządzenia.

Zawsze dbać o czystość urządzenia.
OSTRZEŻENIE: Niniejsza maszyna została opracowana do użytkowania ze środkami czyszczącymi dostarczonymi lub zalecanymi przez producenta. Stosowanie innych środków czyszczących lub środków chemicznych może negatywnie wpłynąć na bezpieczeństwo maszyny.

- Utrzymuj szczeliny wentylacyjne w czystości i uważaj, żeby nie były zatkane.
- Oczyszczaj urządzenie miękką szczotką lub szmatką.
- W przypadku niedrożności dyszy płaskostrumieniowej (11) można usuwać z niej ciała obce przy użyciu igły do czyszczenia dysz (14).
- Od czasu do czasu należy myć wkład sitka pod bieżącą wodą.

Konserwacja

Myjka wysokociśnieniowa nie wymaga konserwacji.



Prace, które nie zostały opisane w tej instrukcji obsługi, musi wykonywać nasze Centrum Serwisowe. Stosuj tylko oryginalne części.

Przechowywanie urządzenia

- Dokładnie opróżnij myjkę wysokociśnieniową z wody. Odłącz urządzenie od źródła wody. Włącz myjkę włącznikiem-wyłącznikiem (17) na maksymalnie jedną minutę (zaczekaj, aż z pistoletu (9) przestanie wypływać woda). Wyłącz urządzenie.
- Nawinąć przewód instalacji sieciowej (7) na odpowiedni uchwyt (2).
- Dyszę płaskostrumieniową (11) należy przechowywać w odpowiednim uchwycie (6).
- Myjka wysokociśnieniowa i jej akcesoria zostaną zniszczone przez mróz, jeżeli nie zostaną dokładnie opróżnione z wody.
- Przechowuj myjkę wysokociśnieniową i jej akcesoria w pomieszczeniu zabezpieczonym przed mrozem.
- Do transportowania i przemieszczania urządzenia używaj wyłącznie uchwytu.
- Urządzenie należy przechowywać wyłącznie w pozycji stojącej, tak by było ono zabezpieczone przed wszelkimi uszkodzeniami.

Utylizacja / ochrona środowiska

Prístroj, príslušenství a obal odevzdejte v souladu s požadavkami na ochranu životního prostředí do recyklační sběrný..



Urządzeń elektrycznych nie należy wyrzucać razem z odpadami domowymi.

Zużyte urządzenia elektryczne muszą być zbierane oddzielnie i poddawane recyklingowi w sposób przyjazny dla środowiska, zgodnie z dyrektywą 2012/19/UE.

W zależności od adaptacji na gruncie prawa krajowego mogą być do wyboru następujące możliwości:

- zwrot w miejscu zakupu,
- zwrot w oficjalnym punkcie zbiórki.
 O szczegóły należy pytać w lokalnym zakładzie gospodarki odpadami lub w naszym Centrum Serwisowym.
- odesłanie do producenta/podmiotu wprowadzającego produkt na rynek. Utylizację przesłanych przez Państwa

uszkodzonych urządzeń wykonujemy bezpłatnie.

Przepisy te nie obejmują akcesoriów i środków pomocniczych dołączonych do starych urządzeń, które nie zawierających elementów elektrycznych.

Gwarancja

Szanowna Klientko, Szanowny Kliencie, na zakupione urządzenie otrzymują Państwo 3 lata gwarancji od daty zakupu. W przypadku wad tego produktu przysługują Państwu ustawowe prawa w stosunku do sprzedawcy produktu. Prawa te nie są ograniczone przez naszą przedstawioną niżej gwarancję.

Warunki gwarancji

Okres gwarancji rozpoczyna się z datą zakupu. Prosimy zachować oryginalny paragon. Będzie on potrzebny jako dowód zakupu. Jeśli w okresie trzech lat od daty zakupu tego produktu wystąpi wada materiałowa lub fabryczna, produkt zostanie – wedle naszego wyboru – bezpłatnie naprawiony lub wymieniony. Gwarancja zakłada, że w okresie trzech lat uszkodzone urządzenie zostanie przesłane wraz z dowodem zakupu (paragonem) z krótkim opisem, gdzie wystąpiła wada i kiedy się pojawiła. Jeśli defekt jest objęty naszą gwarancją, otrzymają Państwo z powrotem naprawiony lub nowy produkt. Wraz z wymianą urządzenia lub ważnej części, zgodnie z art. 581 § 1 aktualnej wersji Kodeksu cywilnego, okres gwarancji rozpoczyna się od nowa.

Okres gwarancji i ustawowe roszczenia z tytułu wad

Okres gwarancji nie wydłuża się z powodu świadczenia gwarancyjnego. Obowiązuje to również dla wymienionych lub

naprawionych części. Ewentualne uszkodzenia i wady istniejące już w momencie zakupu należy zgłosić bezzwłocznie po rozpakowaniu. Naprawy przypadające po upływie okresu gwarancji są odpłatne.

Zakres gwarancji

Urządzenie wyprodukowano z zachowaniem staranności zgodnie z surowymi normami jakościowymi i dokładnie sprawdzono przed wysyłką.

Gwarancja obowiązuje dla wad materiałowych lub fabrycznych. Gwarancja nie rozciąga się na części produktu, które podlegają normalnemu zużyciu i można je uznać za części zużywalne (np. wąż wysokociśnieniowy), oraz na uszkodzenia części delikatnych (np. przetłaczniki). Gwarancja przepada, jeśli produkt został uszkodzony, nie był zgodnie z przeznaczeniem użytkowany i konserwowany. Użytkowanie zgodnie z przeznaczeniem wiąże się z przestrzeganiem wszystkich wskazówek zawartych w instrukcji obsługi. Należy bezwzględnie unikać zastosowań i działań, których odradza się lub przed którymi ostrzega się w instrukcji obsługi. Produkt jest przeznaczony do użytku prywatnego, a nie komercyjnego. W przypadku niewłaściwego i nieodpowiedniego obchodzenia się z urządzeniem, stosowania „na siłę” i zabiegów, które nie zostały przeprowadzone przez nasz autoryzowany oddział, gwarancja wygasa.

Realizacja w przypadkach objętych gwarancją

Aby zagwarantować szybkie przetworzenie Państwa sprawy, prosimy o przestrzeganie poniższych wskazówek:

- W przypadku wszelkich zapytań prosimy o przygotowanie paragonu i numeru artykułu jako dowodu zakupu (IAN 378243_2110).
- Numer artykułu znajduje się na tabliczce znamionowej.
- W przypadku wystąpienia usterek lub innych wad prosimy o skontaktowanie się z wymienionym niżej działem serwisowym **telefonicznie** lub **mailowo**. Uzyskają Państwo wówczas szczegółowe informacje na temat realizacji reklamacji.
- Uszkodzony produkt mogą Państwo wystać po skontaktowaniu się z naszym działem obsługi klienta, załączając dowód zakupu (paragon) i określając, na czym polega wada i kiedy wystąpiła, bezpłatnie na podany adres serwisu. Aby uniknąć problemów z odbiorem i dodatkowych kosztów, prosimy o wystanie przesyłki na adres, który Państwu podano. Należy się upewnić, żeby wysyłka nie nastąpiła odpłatnie, jako ponadwymiarowa, ekspresowo lub na innych specjalnych warunkach. Prosimy o przesłanie urządzenia wraz ze wszystkimi częściami wyposażenia otrzymanymi przy zakupie i zadbanie o wystarczająco bezpieczne opakowanie.

Serwis naprawczy

Naprawy, **które nie są objęte gwarancją**, można zlecić odpłatnie w naszym oddziale serwisowym. Serwis sporządzi Państwu kosztorys naprawy.

Podejmujemy się wyłącznie naprawy urządzeń, które zostały prawidłowo zapakowane i ofrankowane.

Uwaga: Prosimy o przesłanie czystego urządzenia ze wskazaniem usterki.

Urządzenia przesłane dla nas odpłatnie, jako przesyłka ponadwymiarowa, ekspresowa lub na innych warunkach specjalnych, nie zostaną odebrane.

Utylizację przesłanych do nas uszkodzonych urządzeń przeprowadzamy bezpłatnie.

Service-Center



Serwis Polska

Tel.: 22 397 4996

E-Mail: grizzly@lidl.pl

IAN 378243_2110

Importer

Prosimy mieć na uwadze, że poniższy adres nie jest adresem serwisu. Prosimy o kontakt z wymienionym wyżej centrum serwisowym.

Grizzly Tools GmbH & Co. KG

Stockstädter Straße 20

63762 Großostheim

Niemcy

www.grizzlytools.de

Części zamienne / Akcesoria

Części zamienne i akcesoria można zakupić na www.grizzlytools.shop

W przypadku problemów z zamawianiem należy skorzystać z formularza kontaktowego. W razie kolejnych pytań należy zwracać się do „Service-Center” (patrz strona 36).

Poz.	Oznaczenie.....	Nr artykułu
15	Wąż wysokociśnieniowy.....	91104126
14	Igła do czyszczenia dysz.....	91103736
13	Pistolet natryskowy.....	91104125
12	Rura natryskowa.....	91096768
11	Regulowana dysza płaskostrumieniowa.....	91096767
4	Przyłącze wody z siłkiem.....	91097408
	Środki czyszczące.....	30990010
	Adapter do urządzeń zewnętrznych.....	30300511

Odszukiwanie błędów

Problem	Możliwa przyczyna	Sposób usunięcia
Urządzenie nie pracuje	Wyłączony włącznik (3) - włącznik	Sprawdź położenie włącznika-wyłącznika
	Uszkodzony przewód sieciowy (7)	Sprawdź, czy przewód sieciowy (7) nie jest uszkodzony. W razie potrzeby zleć wymianę przewodu sieciowego (7) wykwalifikowanemu specjaliście.
	Wadliwe zasilanie prądem	Sprawdź, czy parametry sieci elektrycznej są zgodne z wartościami podanymi na tabliczce typologicznej urządzenia.
Urządzenie nie pompuje wody	Myjka wysokociśnieniowa zasysa powietrze	Włącz urządzenie i uruchomić pistolet natryskowy (13).
		Odpowietrzyc urządzenie zgodnie z punktami od 6 do 9.
Brak ciśnienia w urządzeniu	Do myjki wysokociśnieniowej dostało się powietrze.	Włącz urządzenie bez węża wysokociśnieniowego i pozwól mu pracować, aż z króćca wysokociśnieniowego (9) zacznie wypływać woda pozbawiona bąbelków powietrza.
	Spadek ciśnienia wody w sieci.	Skontroluj sieć wodną.

Turinys

Įvadas	38
Naudojimas pagal paskirtį.....	38
Bendrasis aprašymas.....	39
Pristatomas komplektas.....	39
Apžvalga	39
Veikimo aprašymas.....	39
Techniniai duomenys.....	39
Saugos nurodymai.....	40
Paveikslėliai ant prietaiso	40
Instrukcijoje naudojami simboliai	40
Bendrieji saugos nurodymai.....	40
Eksploatavimo pradžia	43
Pastatymas.....	43
Tinklo jungtis.....	44
Eksploatavimas	44
Eksploatavimo nutraukimas	45
Eksploatavimo pabaiga.....	45
Valymas ir techninė priežiūra	45
Valymas	45
Techninė priežiūra	45
Laikymas	46
Utilizavimas/aplinkos apsauga ..	46
Garantija	47
Remonto tarnyba	48
Service-Center	48
Importuotojas	48
Atsarginės dalys/Priedai	49
Klaidų paieška.....	50
Vertimas iš originalių EB atitikties deklaracija	90
Detalių brėžinys	94/95

Įvadas

Dėkojame, kad pirkote naują įrenginį. Apsisprendėte įsigyti aukštos kokybės prietaisą. Gamybos metu atlikta šio prietaiso kokybės kontrolė bei jo galutinis patikrinimas. Tai užtikrina Jūsų prietaiso nepriekaištingą veikimą. Neatmestina tikimybė, kad atskirais atvejais ant prietaiso ar jo viduje arba lanksčiuose vamzdžiuose gali būti vandens ar tepimo medžiagos likučių. Vandens ar tepimo medžiagos likučių atsiranda ne dėl kokios trikties ar defekto, todėl nereikėtų nerimauti.



Naudojimo instrukcija yra šios prietaiso dalis. Joje pateikiami svarbūs saugos, naudojimo ir šalinimo nurodymai. Prieš naudodami prietaisą susipažinkite su visais naudojimo ir saugos nurodymais. Naudokite prietaisą taip, kaip aprašyta ir tik nurodytiems naudojimui tikslams. Laikykite instrukciją saugioje vietoje ir perduodami prietaisą tretiesiems asmenims, perduokite jiems ir visus dokumentus.

Naudojimas pagal paskirtį

Šį prietaisą naudokite tik asmeninėms reikmėms:

- mašinoms, transporto priemonėms, statiniams, įrankiams, fasadams, terasoms, sodo prietaisams ir kt. plauti aukšto slėgio vandens srove,
- su originaliais priedais ir atsarginėmis dalimis,
- atsižvelgdami į valomo objekto gamintojo duomenis.

Bendrasis aprašymas

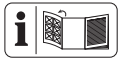

Pagrindinės prietaiso sudedamosios dalys pavaizduotos atvarte.

Pristatomas komplektas

Prietaisą atsargiai išimkite iš pakuotės ir patikrinkite, ar yra visos toliau nurodytos dalys:

- Aukšto slėgio plovimo įrenginys + prijungimo prie tinklo laidas
- Purškimo pistoletas
- Aukšto slėgio žarna
- Purškimo vamzdis
- Nustatomas plokščiasis purkštukas
- Maitinimo laido laikiklis
- Purkštuko valymo adata
- Vertimas iš originalių eksploataavimo instrukcijoje

Apžvalga

- | | |
|----------|--|
| A | 1 Nešimo rankena |
| | 2 Maitinimo laido laikiklis |
| | 3 Įjungiklis / išjungiklis |
| | 4 Vandens jungtis su įdedamuoju sieteliu |
| | 5 Vandens jungties mova |
| | 6 Plokščiasraučio purkštuko laikiklis |
| | 7 Maitinimo laidas |
| | 8 Srautinio vamzdžio laikiklis |
| | 9 Įrenginio didžiaslėgė jungtis |
| | 10 Purškimo pistoleto laikiklis |
| | 11 Reguliuojamasis plokščiasrautis purkštukas |
| | 12 Srautinis vamzdis |
| | 13 Purškimo pistoletas |
| | 14 Purkštukų valymo adata |
| | 15 Didžiaslėgė žarna |
| | 16 Prie pistoleto jungiama didžiaslėgė jungtis |

- | | |
|----|---|
| 17 | Prie įrenginio jungiama didžiaslėgė jungtis |
| 18 | Atblokavimo mygtukas |
| 19 | Pistoletu didžiaslėgė jungtis |

- | | |
|----------|---------------------------|
| B | 20 Paleidiklis |
| | 21 Apsauginis fiksatorius |

Veikimo aprašymas

Aukšto slėgio plovimo įrenginiai plauna aukšto slėgio vandens srove. Informacijos apie valdymo elementų veikimą rasite tolesniuose aprašymuose. Atkreipkite dėmesį į saugos nurodymus.

Techniniai duomenys

Aukšto slėgio valymo įrenginysPHD 110 E1
Vardinė įėjimo įtampa 230 V~, 50 Hz
Galios poreikis 1300 W
Maitinimo laido ilgis 5 m
Svoris (kartu su priedais) 4,3 kg
Apsaugos klasė <input type="checkbox"/> II
Apsaugos rūšis IPX5
Tiekiamojo vandens temperatūra (T įvade maks.) 40 °C
Slėgis įvade (p įvade maks.) 0,8 MPa (8 bar)
Nurodytasis slėgis/darbinis slėgis (p) 7,4 MPa (74 bar)
Maks. nurodytasis slėgis (p max) 11 MPa (110 bar)
Vandens srautas (Q) 4,5 l/min.
Maks. vandens srautas (Q max) 6,0 l/min
Garso slėgio lygis (L_{pA}) 82 dB (A); $K_{pA}=3$ dB
Garso galingumo lygis (L_{WA}) Išmatuota 92,1 dB (A); $K_{WA}=2,32$ dB
 Numatyta 97 dB (A)
Vibracija (a_r) $\leq 2,5$ m/s ²

Eksploatavimo sąlygos atliekant matavimus ir taikyti matavimo metodai atitinka EN 60335-2-79:2012 standartą.

Saugos nurodymai

Šiame skyriuje pateikiami pagrindiniai saugos potvarkiai, kurių reikia laikytis dirbant su prietaisais.

Paveikslėliai ant prietaiso



Įspėjimas!



Prieš pradėdami dirbti gerai susipažinkite su visais valdymo elementais, ypač su jų atliekamomis funkcijomis ir veikimo būdu. Prireikus klauskite specialisto. Perskaitykite prietaisui priklausančią eksploatavimo instrukciją ir jos laikykitės!



Dėmesio! Jei prijungimo prie tinklo laidas pažeistas arba perpjautas, nedelsdami ištraukite kištuką iš kištukinio lizdo. Kištuką ištraukite iš kištukinio lizdo ir prijungdami prie vandentiekio tinklo arba norėdami pašalinti nesandarias vietas.



Prietaisas, kurio negalima jungti prie geriamojo vandens tiekimo sistemos.



Netinkamai naudojami aukšto slėgio plovimo įrenginiai gali kelti pavojų. Srovės negalima nukreipti į žmones, gyvūnus, veikiančią elektros įrangą arba patį prietaisą.



Įrenginį naudokite tik stačiai, niekada nenaudokite paguldyto.



Numatyto garso galios lygio L_{wa} nurodymas dB.



Elektros prietaisų negalima išmesti kartu su buitinėmis atliekomis.



Apsaugos klasė II

Instrukcijoje naudojami simboliai



Pavojaus ženklas su duomenimis, kaip išvengti žalos žmonėms ir materialiniam turtui.



Privalomasis ženklas su duomenimis, kaip išvengti žalos materialiniam turtui.



Informacinis ženklas, kuriame pateikiama informacija, kaip geriau naudoti prietaisą.

Bendrieji saugos nurodymai

- Vaikams draudžiama naudoti prietaisą
- Šį įrenginį leidžiama naudoti ribotų fizinių, jutiminių arba protinių gebėjimų ar nepakankamai patirties ir žinių turintiems asmenims, jei jie yra prižiūrimi ir buvo instruktuoti, kaip saugiai naudotis įrenginiu, bei suvokia su tuo susijusius pavojus. Žaisti su įrenginiu vaikams draudžiama.

- Įrenginį draudžiama naudoti vaikams ir asmenims, nemokantiems su juo elgtis.
- Prietaisą naudokite tik pastatę ant lygaus ir stabilaus pagrindo.
- Nešimo rankena skirta tik prietaisui perkelti. Prietaisą galima perkelti, tačiau ne tada, kai prietaisas veikia.
- Savo pačių saugumui užsidėkite apsauginius akinius, apsaugines pirštines, dėvėkite apsauginius batus, o prireikus naudokite ir klausos organų apsaugą.
- Įvykus trikdčiai ar prietaisui sugedus, prietaisą nedelsdami išjunkite ir ištraukite tinklo kištuką. Po to perskaitykite naudojimo instrukcijos 50 puslapį, kuriame nurodytos galimos trikdčių priežastys arba susisieki­kite su mūsų klientų aptarnavimo tarnyba.

Darbas su prietaisu



! taip išvengsite nelaimingų atsitikimų ir sužalojimų:



Netinkamai naudojami aukšto slėgio plovimo įrenginiai gali kelti pavojų. Srovės negalima nukreipti į žmones, gyvūnus, veikiančią elektros įrangą arba patį prietaisą.

- Nenukreipkite srovės į save arba kitus, norėdami nuvalyti drabužius arba avalynę.
- Nenaudokite prietaiso, jei prietaiso veikimo atstumu yra

asmenų, nebent jie dėvi apsauginius drabužius.

- Puškimo pistoletą visada laikykite abiem rankomis. Taip galėsite pasipriešinti ištekancio vandens srauto atatrankos jėgai.
- Įmkitės tinkamų priemonių, kad apsaugotumėte vaikus nuo veikiančio prietaiso.
- Pakuotę utilizuokite pagal nurodymus.
- Nenaudokite prietaiso netoli užsiliepsnojančių skysčių arba dujų. Jei nepaisysite šių nurodymų, kyla gaisro ir sprogi­mo pavojus.
- Nepurškite degių skysčių. Kyla sprogi­mo pavojus.
- Prietaisą laikykite sausoje vietoje, kurioje nesikaupia dulkės ir kur jo negali pasiekti vaikai.
- Įsitikinkite, kad netoli oro įleidimo angų nebūna išmetamųjų dujų.



Atsargiai! Toliau nurodyta, kaip nesugadinti prietaiso ir išvengti galimos žalos asmenims.

- Niekada nedirbkite su pažeistu, nevisiškai arba be gamintojo sutikimo permontuotu prietaisu. Prieš pradėdami eksploatuoti paveskite patikrinkite specialistui, ar buvo imtasi reikalingų elektros apsaugos priemonių.
- Nepradėkite eksploatuoti prietaiso, jei prijungimo prie tinklo laidas, vandens tiekimas arba kitos svarbios dalys, pavyzdžiui, aukšto slėgio žarna

arba purškimo pistoletas, yra pažeisti arba nesandarūs.

- Saugokite prietaisą nuo šalčio ir sausosios eigos.
- Naudokite tik originalius priedus ir nedarykite jokių prietaiso techninių pakeitimų.
- Prietaisą gali atidaryti tik kvalifikuotas elektrikas. Remonto atveju visada kreipkitės į mūsų klientų aptarnavimo tarnybą.
- Pro atgalinio tekėjimo skyriklijį pratekėjęs vanduo yra netinkamas gerti.
- Aukšto slėgio žarnos, armatūros ir movos yra svarbios mašinos saugai. Naudokite tik gamintojo rekomenduojamas aukšto slėgio žarnas, armatūras ir movas.
- Mašinos saugai užtikrinti naudokite tik gamintojo pristatomas originalias atsargines dalis arba gamintojo aprobuotas atsargines dalis.

Elektros sauga:



Atsargiai: toliau nurodyta, kaip išvengti nelaimingų atsitikimų ir sužeidimų dėl elektros šoko::

- Naudojant ilginamąjį laidą, kištukas ir lizdas turi būti nepralaidūs vandeniui..



Netinkami ilginamieji laidai gali kelti pavojų. Kyla pavojus sužaloti asmenis dėl elektros šoko.

- Elektrines kištukines jungtis saugokite nuo drėgmės.
- Jei kyla pavojus, kad gali apsemti, kištukines jungtis tvirtinkite nuo apsemtimo apsaugotoje srityje.
- Atkreipkite dėmesį, kad tinklo įtampos duomenys turi sutapti su specifikacijų lenteles duomenimis.
- Prijungti prie tinklo turi patyręs elektrikas ir užtikrinti, kad jungtis atitiks IEC 60364-1 reikalavimus.
- Prietaisą junkite tik prie kištukinio lizdo su nuotėkio srovės apsaugos įtaisu (RCD), kurio suveikimo srovė neviršija 30 mA.
- Prieš kiekvieną naudojimą patikrinkite, ar nepažeistas prietaisas, prijungimo prie tinklo laidas ir kištukas.
- Jei bus pažeistas šio prietaiso prijungimo laidas, kad nekiltų jokios grėsmės jį turi pakeisti gamintojas, klientų aptarnavimo skyriaus darbuotojai ar kitas kvalifikuotas asmuo.
- Nenaudokite prijungimo prie tinklo laido, jei kištuko nepavyksta ištraukti iš kištukinio lizdo. Saugokite prijungimo prie tinklo laidą nuo karščio, alyvos ir aštrių kraštų.
- Niekada neneškite ir netraukite prietaiso už prijungimo prie tinklo laido.
- Junkite tik nuo purškiamo vandens pusrų apsaugotus ir lauke pritaikytus naudoti ilginamuosius kabelius. Prieš pradėdami naudoti išvyniokite visą kabelio būgną. Patikrinkite, ar kabelis nepažeistas.

- Prieš pradėdami bet kokius darbus prie prietaiso, per pertraukėles tarp darbų ir nenaudodami ištraukite kištuką iš kištukinio lizdo.
- Palikdami neprižiūrimą įrenginį visada išjunkite tinklo jungiklį.
- Prijungimo prie tinklo laido skersmuo negali būti mažesnis nei 2 x 2,5 mm².
- Netinkami ilginamieji laidai gali kelti pavojų. Jei naudojamas ilginamasis laidas, jis turi būti tinkamas naudoti lauke, o jungtis turi būti sausa ir pakelta nuo žemės. Rekomenduojame naudoti laido ritę, kurioje elektros lizdas būtų mažiausiai 60 cm virš žemės.
- Apsaugai nuo elektros šoko dėvėkite tvirtus batus.

A Eksploatavimo pradžia



Pagal galiojančius potvarkius aukšto slėgio plovimo įrenginio niekada negalima jungti prie geriamojo vandens sistemos, nenaudojant sistemos skyriklio. Būtina naudoti tinkamą sistemos skyriklį, atitinkantį EN 12729, B šeimos A tipo.

Pro sistemos skyriklį pratekėjęs vanduo nepriskiriamas geriamajam vandeniui.



Sistemos skyriklį galima įsigyti specializuotose parduotuvėse.

Sistemos skyriklis (atbulinis vožtuvas) neleidžia vandeniui ir valikliams tekėti atgal į geriamojo vandens vamzdyną.

- Didžiaslėgis valymo įrenginys yra be vandens įsiurbimo funkcijos, jį galima naudoti tik prijungus prie vandentiekio.
- Vandeniui tiekti naudokite įprastą, mažiausiai 5 m ilgio 1/2 col. sodo žarną. Ji neturi būti ilgesnė kaip 30 m.

Pastatymas

1. Iš instrukcijos galinio išskleidžiamo puslapio išimkite purkštukų valymo adatą (14).
2. Maitinimo laido laikiklį (2) užstumkite ant laikiklio didžiaslėgio valymo įrenginio šone.
3. Prie įrenginio jungiamą didžiaslėgę jungtį (17) prisukite prie įrenginio didžiaslėgės jungties (9).
4. Prie pistoleto jungiamą didžiaslėgę jungtį (16) įkiškite purškimo pistoleto (13) didžiaslėgę jungtį (19).
5. Vandens tiekimo žarnos sparčiąją jungtį sujunkite su vandens jungties mova (5) ir įrenginio vandens jungtimi su įdedamuoju sieteliu (4).
6. Įkišdami ir pasukdami srautinį vamzdį (12), sujunkite jį su purškimo pistoletu (13).
7. Reguliuojamąjį plokščiasrautį purkštuką (11) įsukite į srautinio vamzdžio (12) srieginę jungtį (12a).
8. Kai plokščiasrautį purkštuką (11) norite nuimti, išsukite jį iš srautinio vamzdžio srieginės jungties (12a).

Plokščiojo purkštuko (11) antgalį pasukę kairėn galite padidinti purškiamos srovės plotį. Purkštuko antgalį pasukę kairėn galite sumažinti purškiamos srovės plotį.

Tinklo jungtis

Jūsų įsigytame prietaise jau įmontuotas tinklo kištukas. Prietaisas pritaikytas jungti prie apsauginio kištukinio lizdo su nuotėkio srovės apsaugos įtaisu (FI jungikliu), naudojančiu 230 V ~ 50 Hz.

 Prietaisą pradėkite eksploatuoti tik prieš tai atsižvelgę į visus aukščiau nurodytus punktus.

- Įsitikinkite, kad prietaisas išjungtas įjungimo / išjungimo jungikliu (3).
- Įkiškite tinklo kištuką į lizdą.

Eksploatavimas

- Vadovaukitės atgalinio tekėjimo skyriklio naudojimo nurodymais.
- Iki galo atsukite vandens čiaupą.

 Neeksplatuokite prietaiso, kai užsuktas vandens čiaupas. Dėl sausosios eigos prietaisas gali būti pažeistas.

 **Atkreipkite dėmesį į purškiamos vandens srovės atitranskų jėgą. Stovėkite ant stabilaus pagrindo ir tvirtai laikykite purškimo pistoletą (3). Antraip galite susižeisti pats arba sužeisti kitus asmenis.**

- Įjungimo / išjungimo jungikliu (3) įjunkite prietaisą. Prietaisas trumpam įsijungia, kad susidarytų slėgis.
- Paspauskite purškimo pistoletą (13) įjungimo svirtį (B 20). Prietaisas įsijungia.

 Atleidus įjungimo svirtį prietaisas išsijungia. Sistemoje aukštas slėgis išlieka.

-  • Purškimo pistoletą (13) paleidikli (20) galite užblokuoti apsauginiu fiksatoriumi (21).

Užblokovus įjungimo svirtį nepavyks netyčia įjungti prietaiso.



Jei vandens tiekimo sistema nesandari, nedelsdami išjunkite prietaisą įjungimo / išjungimo jungikliu (17) ir prijungimo prie tinklo laidu atjunkite prietaisą nuo tinklo. Kyla pavojus, kad gali ištikti elektros šokas! Po to iš naujo prijunkite vandens tiekimo jungtis (žr. „Eksploatavimo pradžia“ ir „Pastatymas“).

Jei prietaise dar yra oro, veikite taip:

Vandens tiekimo žarnos nuorinimas:

1. Vandens tiekimo žarnos sparčiąją jungtį atjunkite nuo vandens jungties movos (5) ir vandens jungties su įdedamuoju sieteliu (4).
2. Atsukite vandens čiaupą, kol vanduo ims tekėti be burbuliukų.
3. Užsukite vandens čiaupą.
4. Vandens tiekimo žarnos sparčiąją jungtį sujunkite su vandens jungties mova (5) ir įrenginio vandens jungtimi su įdedamuoju sieteliu (4).
5. Visiškai atsukite vandens čiaupą.

Prietaiso nuorinimas:

6. Įjunkite prietaisą įjungimo / išjungimo jungikliu (3), kol susidarys slėgis.

- Įjunkite prietaisą įjungimo / išjungimo jungikliu (3).
- Spauskite purškimo pistoleto (13) įjungimo svirtį (B 20), kol slėgis sumažės.
- Pakartokite 6–8 punktuose nurodytus veiksmus keletą kartų, kol prietaise nebels oro.

Eksplotavimo nutraukimas

- Atleiskite purškimo pistoleto (13) įjungimo svirtį (20).
- Jei pertraukėlės ilgesnės, išjunkite įjungimo / išjungimo jungikliu (3).

Eksplotavimo pabaiga

1. Atleiskite purškimo pistoleto (13) paleidiklį (20).
2. Įjungikliu / išjungikliu (3) išjunkite didžiaslėgį valymo įrenginį.
3. Užsukite vandens čiaupą.
4. Paspauskite purškimo pistoleto (13) paleidiklį ir iš sistemos išleiskite slėgį.
5. Ištraukite tinklo kištuką.
6. Maitinimo laidą (7) užvyniokite ant maitinimo laido laikiklio.
7. Didžiaslėgį valymo įrenginį atjunkite nuo vandens tiekimo sistemos.

Valymas ir techninė priežiūra



Prieš pradėdami visus darbus iš prietaiso ištraukite tinklo kištuką. Šiems darbams priskiriamas ir vandens tiekimo sistemos prijungimas arba nesandarių vietų šalinimas. Dėl judančių dalių kyla pavojus patirti elektros šoką arba susižaloti.

Valymas



Ant prietaiso nepurškite vandens ir neplaukite po tekančiu vandeniu. Gali ma patirti elektros šoką ir pažeisti prietaisą.

Pasirūpinkite, kad įrenginys visada būtų švarus. ĮSPĖJIMAS: Šis įrenginys skirtas naudoti su gamintojo tiekiamais arba rekomenduojamais plovikliais. Kitokie plovikliai ar cheminės medžiagos gali pabloginti įrenginio saugą.

- Ventilacijos anga turi būti švari ir neužkimšta.
- Prietaisą valykite minkštu šepetiu arba truputį sudrėkinta servetėle.
- Jei plokščiasrautis purkštukas (11) užsikimšo, pašalines medžiagas iš purkštuko galite išvalyti purkštukų valymo adata (14).
- Įdedamąjį sietelį retsykais išplaukite tekančiu vandeniu.

Techninė priežiūra

Prietaisui techninės priežiūros nereikia.



Šioje instrukcijoje nenurodytus darbus paveskite atlikti mūsų techninės priežiūros centro darbuotojams. Naudokite tik originalias dalis. Kyla pavojus susižeisti.

Laikymas

- Iš prietaiso išleiskite visą vandenį. Tam atjunkite prietaiso pusės (17) aukšto slėgio jungtį ir atjunkite prietaisą nuo vandens tiekimo sistemos. Ilgiausiai 1 minutei įjunkite prietaisą įjungimo / išjungimo jungikliu (3), kol iš aukšto slėgio jungties (9) nebebėgs vanduo. Išjunkite prietaisą.
- Maitinimo laidą (7) užvyniokite ant maitinimo laido laikiklio (2).
- Plokščiasrautį purkštuką (11) laikykite plokščiasraučio purkštuko laikiklyje (6).
- Prietaisą ir priedus gali sugadinti šaltis, jei iš jų neišbėgs visas vanduo.
- Prietaisą ir priedus laikykite nuo šalčio apsaugotoje patalpoje.
- Prietaisą transportuokite arba išneškite tik paėmę už nešiojimo rankenos.
- Įrenginį laikykite tik stačią – taip jį apsaugosite nuo visokių pažeidimų.

Utilizavimas/aplinkos apsauga

Prietaisą, priedus ir pakuotę perduokite utilizuoti aplinkos apsaugos atliekų utilizavimo įstaigai.



Elektros prietaisų negalima išmesti kartu su buitinėmis atliekomis.

Panaudoti elektriniai įrankiai pagal direktyvą 2012/19/ES dėl elektros ir elektroninės įrangos atliekų turi būti surinkami atskirai ir atiduodami perdirbti nedarant žalos aplinkai.

Priklausomai nuo direktyvos įgyvendinimo šalies teisės aktuose, įrankį galėsite pašalinti taip:

- grąžinti pardavimo vietoje,
- pristatyti į oficialią surinkimo vietą. Informacijos apie tai gali suteikti vietos atliekų tvarkymo įmonė arba mūsų klientų aptarnavimo tarnyba.
- grąžinti gamintojui / platintojui. Jūsų atsiųstus sugedusius įrankius pašalinsime nemokamai.

Tai netaikoma senų įrankių priedams ir pagalbinėms priemonėms be elektrinių dalių.

Garantija

Gerbiamasis pirkėjų,
Šiam prietaisui suteikiama trejų metų garantija nuo pirkimo dienos.
Jeigu būtų nustatomi šio prietaiso defektai, prietaiso pardavėjo atžvilgiu įgyjate įstatyme nustatytas teises. Šių įstatyme nustatytų teisių toliau pateikiama garantija neapriboja.

Garantijos sąlygos

Garantinis laikotarpis pradedamas skaičiuoti nuo pirkimo dienos. Prašome saugoti parduotuvės kasos čekį. Jis laikomas pirkimo įrodymu.
Jeigu per trejus metus, pradedant nuo šio prietaiso įsigijimo dienos, nustatomas materialinis ar gamybinis defektas, šį prietaisą savo nuožiūra mes nemokamai suremontuosime arba pakeisime. Šioje garantijoje nustatyta, kad defektinį prietaisą ir pirkimo įrodymą (kasos čekį) galima pateikti trejų metų laikotarpiu bei pridėdant trumpą defekto aprašymą ir nurodant defekto nustatymo datą.
Jeigu nustatomas defektas, kurio atžvilgiu galioja mūsų garantija, jums grąžinamas sumontuotas arba naujas prietaisas. Suremontavus prietaisą ar jį pakeitus naujas garantijos galiojimo laikotarpis nėra nustatomas.

Garantijos galiojimo trukmė ir įstatyme nustatytos pretenzijos dėl defektų

Garantijos galiojimo trukmės pratęsimas pagal garantijos sąlygas nėra numatytas. Ši nuostata taip pat taikoma pakeistoms ir suremontuotoms dalims. Apie pažeidimus ir defektus, nustatomus iš karto po įsigijimo, turi būti pranešama nedelsiant, kai pirkinyš išimamas iš pakuotės. Jeigu

remontas atliekamas pasibaigus garantijos galiojimo laikotarpiui, už remontą imamas atlygis.

Garantijos taikymo apimtis

Prietaisas gaminamas laikantis griežtų kokybės reikalavimų ir rūpestingai patikrinamas prieš jį išsiunčiant.

Garantija apima medžiagų arba gamybos defektus. Ši garantija netaikoma prietaiso dalims, kurios naudojamos įprastai nusidėvi, todėl jas galima laikyti dylančiomis dalimis (pvz., Didžiaslėgė žarna) arba pažeistoms lūžtančioms dalims (pvz., Jungiklis).

Garantija nėra taikoma, kai prietaisas pažeidžiamas todėl, kad buvo naudojamas ne pagal paskirtį arba nebuvo atliekama jo techninė priežiūra. Siekiant užtikrinti, kad prietaisas būtų naudojamas pagal paskirtį, privaloma laikytis visų instrukcijų žinyne nurodytų reikalavimų. Privaloma vengti prietaisą naudoti tokiais paskirčiai, apie kurią įspėjama instrukcijų žinyne, arba jį naudoti taip, kaip tame žinyne nerekomenduojama. Prietaisas skirtas naudoti tik privačioms, o ne pramoninėms reikmėms. Garantija netenka galios, jeigu prietaisas naudojamas netinkamai ir ne pagal paskirtį, su didele jėga ir mūsų įgaliotojo techninės priežiūros centro nenumatytu būdu.

Naudojimasis garantija

Siekiant greitai patenkinti jūsų prašymą, laikykitės šių nuorodų:

- Pateikdami paklausimus turėkite pasiruošę kasos čekį ir identifikavimo numerį (IAN 378243_2110), kuriais būtų įrodomas prietaiso įsigijimas.
- Gaminio numerį prašome nusirašyti iš gaminio tipo plokštelės su techniniais duomenimis.

- Jeigu nustatytumėte funkcijos triktį arba vienokius ar kitokius defektus, pirmiausia telefonu arba e.laišku susisiekitė su toliau išvardytais techninės priežiūros centrais. Šios dirbtuvės suteiktų jums išsamią informaciją apie jūsų pretenzijų tenkinimo eigą.
- Jeigu prietaisas būtų pripažintas defektingu, jums pasikalbėjus su mūsų klientų aptarnavimo tarnyba, pridėjus pirkimo įrodymus (kasos čekį) ir pateikus defekto apibūdinimą bei jo nustatymo datą, galite jį nemokamai nusiųsti į savo pasirinktą techninės priežiūros centrą. Kad nekiltų jokių su gavimu susijusių keblumų ir neatsirastų papildomų išlaidų, naudokite tik jums nurodytą adresą. Pasirūpinkite, kad persiuntimo paštu išlaidos nebūtų neapmokėtos, taip pat prietaisai, siunčiami skubos paštu, didelių gabaritų kroviniais ar kitiems specialios paskirties kroviniams skirtais būdais, nepriimami. Siųsdami prietaisą prašome pridėti visus įsigyjant gautus priedus ir pasirūpinti, kad jie būtų patikimai sudėti į gabenimo pakuotę.

Remonto tarnyba

- Remonto darbus, kuriems nesuteikiama garantija, už tam tikrą atlygį galite pavesti atlikti mūsų techninės priežiūros centro darbuotojams. Mūsų techninės priežiūros centro darbuotojai Jums mielai pateiks darbų sąmatą. Mes galime remontuoti tik tuos prietaisus, kurie buvo atsiųsti tinkamai supakuoti ir apmokėti.
- **Dėmesio:** jei turite pretenzijų dėl prietaiso arba norite jį remontuoti, atsiųskite jį nuvalytą mūsų techninės priežiūros centrui, būtinai nurodykite defektą.

Mes nepriimame prietaisų, už kurių siuntimą nebuvo sumokėta (negabaritinis krovinys, skubiosios siuntos arba kitas specialus gabenimo būdas).

- Jei mums atsiųsitate savo sugedusį prietaisą, mes jį utilizuosime nemokamai.

Service-Center

LT

Paslaugos Lietuva

Tel.: 880033144

E-Mail: grizzly@lidl.lt

IAN 378243_2110

Importuotojas

Prašome atkreipti dėmesį, kad šis adresas nėra mūsų klientų aptarnavimo tarnybos adresas. Pirmiausia susisiekitė su aukščiau nurodyta klientų aptarnavimo tarnyba.

Grizzly Tools GmbH & Co. KG

Stockstädter Straße 20

63762 Großostheim

Vokietija

www.grizzlytools.de

Atsarginės dalys/Priedai

**Atsarginės dalis ir priedus galite įsigyti interneto svetainėje
www.grizzlytools.shop**

Jei kiltų problemų užsakymo proceso metu, naudokite kontaktinę formą.
Dėl tolesnių klausimų kreipkitės į „Service-Center„ (žr. 48 puslapį).

15	Didžiaslėgė žarna	91104126
14	Purkštukų valymo adata	91103736
13	Purškimo pistoletas	91104125
12	Srautinis vamzdis.....	91096768
11	Reguliuojamasis plokščiasrautis purkštukas.....	91096767
4	Vandens jungtis su įdedamuoju sieteliu.....	91097408
	Valiklis (universalusis valiklis)	30990010
	Kitų įrenginių adapteris	30300511

Klaidų paieška

Problema	Galimos priežastys	Klaidos šalinimas
Neveikia prietaisas	Išjungtas įjungimo / išjungimo jungiklis (3)	Patikrinkite įjungimo / išjungimo padėtį
	Pažeistas prijungimo prie tinklo laidas (7)	Išjunkite prietaisą ir atjunkite jį nuo tinklo. Patikrinkite, ar nepažeistas prijungimo prie tinklo laidas. Prireikus prijungimo prie tinklo laidą paveskite pakeisti įgaliojusiems specialistams.
	Tiekiamas netinkamas įtampa	Patikrinkite, ar elektros įrangos duomenys atitinka specifikacijų lentelės duomenis
Prietaisas nepurškia vandens	Aukšto slėgio valymo įrenginyje yra oro	Įjunkite prietaisą ir paspauskite purškimo pistoletą (13) Nuorinkite prietaisą atlikdami 6–9 punktuose nurodytus veiksmus
Prietaise nesusidaro slėgis	Aukšto slėgio valymo įrenginyje yra oro	Įjunkite prietaisą bei aukšto slėgio žarnos, kol iš aukšto slėgio jungties (9) ims tekėti vanduo be oro burbuliukų.
	Linijoje sumažėjo slėgis	Patikrinkite vandens tiekimo sistemą

Saturs

Ievads.....	51
Noteikumiem atbilstīgs lietojums	51
Vispārīgs apraksts	52
Piegādes komplekts	52
Pārskats	52
Darbības apraksts	52
Lūdzam ievērot drošības norādījumus.	52
Tehniskie dati.....	52
Drošības norādījumi.....	53
Simboli uz ierīces.....	53
Lietošanas instrukcijā izmantotie simboli	53
Vispārīgas drošības norādes	53
Ekspluatācijas uzsākšana.....	56
Uztādīšana	56
Strāvas kabelis	56
Vadība	57
Darba pārtraukšana	58
Darba beigšana.....	58
Tīrīšana/Apkope.....	58
Tīrīšana	58
Apkope	58
Uzglabāšana	59
Utilizācija / apkārtējās vides aizsardzība.....	59
Garantija	60
Rezerves daļas/piederumi	60
Remonta serviss.....	61
Servisa centrs	62
Importētājs	62
Kļūdu meklēšana	62
Originālās CE atbilstības deklarācijas tulkojums	91
Klaidskats.....	94/95

Ievads

Apsveicam Jūs ar jaunas ierīces iegādi! Jūs esat izvēlēties augstvērtīgu ierīci. Ierīcei ražošanas procesā tika pārbaudīta kvalitāte un veikta gala kontrole. Tādējādi tiek nodrošināta Jūsu ierīces darbspēja.



Lietošanas pamācība ir šīs ierīces sastāvdaļa. Tajā ir iekļautas svarīgas norādes, kas attiecas uz drošību, izmantošanu un utilizāciju. Pirms ierīces izmantošanas iepazīstieties ar visiem lietošanas un drošības norādījumiem. Izmantojiet ierīci tikai saskaņā ar šeit aprakstīto izmantošanas veidu un tikai norādītajās ekspluatācijas sfērās. Saglabājiet šo lietošanas pamācību un, nododot ierīci lietošanā citai personai, izsniedziet tai arī visu ar ierīci saistīto dokumentāciju.

Noteikumiem atbilstīgs lietojums

Izmantojiet šo augstspiediena mazgātāju tikai privātām vajadzībām:

- mašīnu, transportlīdzekļu, celtņu, instrumentu, fasāžu, terašu, dārza aprīkojuma utt. tīrīšanai ar augstspiediena ūdens strūklu;
- ar oriģinālajiem piederumiem un rezerves daļām;
- ievērojot mazgājamā objekta ražotāja norādījumus.

Vispārīgs apraksts

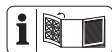

Svarīgāko funkcionālo daļu attēlu atradīsiet atlokāmajā lapā.

Piegādes komplekts

Izsaiņojiet ierīci un pārbaudiet, vai netrūkst nevienas detaļas. Likvidējiet iepakojuma materiālus atbilstoši noteikumiem.

- augstspiediena mazgātājs ar strāvas vadu
- Smidzināšanas pistole
- augstspiediena šļūtene
- Tērauda caurule
- regulējama plakanās strūklas sprausla
- strāvas vada turētājs
- Sprauslas tīrīšanas adata
- lietošanas instrukcija

Pārskats

- | | |
|----------|--|
| A | 1 Transportēšanas rokturis |
| | 2 Strāvas vada turētājs |
| | 3 Ieslēgšanas/ izslēgšanas slēdzis |
| | 4 Ūdens pievads ar sieta ieliktni |
| | 5 Ūdens pievada savienojums |
| | 6 Plakanās strūklas sprauslas turētājs |
| | 8 Strūklas caurules turētājs |
| | 9 Ierīces augstspiediena šļūtenes savienojums |
| | 10 Smidzināšanas pistoles turētājs |
| | 11 Regulējama plakanās strūklas sprausla |
| | 12 Tērauda caurule |
| | 13 Smidzināšanas pistole |
| | 14 Sprauslas tīrīšanas adata |
| | 15 augstspiediena šļūtene |
| | 16 Augstspiediena šļūtenes savienojums pistoles puse |

- | | |
|----|--|
| 17 | Pie ierīces pievienojamais augstspiediena šļūtenes savienojums |
| 18 | Atbloķēšanas poga |
| 19 | Pistoles augstspiediena šļūtenes savienojums |

- | | |
|----------|-----------------------|
| B | 20 eslēgšanas sviru |
| | 21 drošības fiksatoru |

Darbības apraksts

Augstspiediena mazgātāja darbības pamatā ir augstspiediena ūdens strūkļa. Vadības elementu darbība ir izklāstīta turpmākajā aprakstā. Lūdzam ievērot drošības norādījumus.

Tehniskie dati

Augstspiediena

tīrītājsPHD 110 E1

Nominālais ieejas spriegums

U 230 V~, 50 Hz

Patērētāja jauda P..... 1300 W

Strāvas kabeļa garums 5 m

Svars

(kopā ar piederumiem) m 4,3 kg

Aizsardzības klase I II

Aizsardzības veids IPX5

Maks. ietilpības spiediens (T maks.).. 40 °C

Maks. ietilpības spiediens

(p maks.)..... 0,8 MPa (8 bar)

Nominālais spiediens (p).. 7,4 MPa (74 bar)

Maks. Nominālais spiediens

(p maks.)..... 11 MPa (110 bar)

veiktspēja, Ūdens (Q) 4,5 l/min

Maksimālā veiktspēja, Ūdens

(Q maks.)..... 6,0 l/min

Skaņas spiediena līmenis

(L_{pA})..... 82 dB (A); K_{pA}=3 dB

Skaņas jaudas līmenis (L_{WA})

garantētais..... 97 dB (A)

izmērītais 92,1 dB (A); K_{WA}= 2,32 dB

Vibrācija (a_h) ≤ 2,5 m/s²

Darba stāvokļi mērīšanas laikā un mērīšanai pielietotās metodes atbilst standartam EN 60335-2-79:2012.

Drošības norādījumi

Šajā sadaļā ir aprakstīti galvenie drošības noteikumi, kas jāievēro, strādājot ar augstspiediena mazgātāju.

Simboli uz ierīces



Uzmanību!



Pirms darba uzsākšanas rūpīgi iepazīstieties ar visiem vadības elementiem, jo īpaši ar ierīces funkcijām un darbības mehānismu. Nepieciešamības gadījumā lūdziet speciālista palīdzību. Izlasiet un ievērojiet ierīces lietošanas instrukciju!



Uzmanību! Strāvas vada bojājuma vai pārgriešanas gadījumā nekavējoties izņemiet kontaktdakšu no kontaktligzdas.



Iekārta, kas nav paredzēta pieslēgšanai pie dzīvējamā ūdens apgādes sistēmas.



Ja augstspiediena mazgātājs tiek lietots nepareizi, tas var būt bīstams. Mazgātāja

strūklu nedrīkst vērst pret cilvēkiem, dzīvniekiem, elektroierīcēm vai pašu iekārtu.



Darbiniet ierīci tikai stāvus pozīcijā un nekādā gadījumā guļus pozīcijā.



Garantētais skaņas jaudas līmenis



Elektroierīces nedrīkst izmest sadzīves atkritumos.



Aizsardzības klase II

Lietošanas instrukcijā izmantotie simboli



Bīstamības simbols ar norādēm, kā pasargāt cilvēkus vai nepieļaut inventāra bojājumus



Ieteikuma simbols ar norādēm, kā nepieļaut bojājumu rašanos



Norādes simbols ar informāciju, kā labāk rīkoties ar ierīci

Vispārīgas drošības norādes

- Ierīci nedrīkst izmantot bērni
- Šo iekārtu drīkst lietot arī personas ar ierobežotām fiziskām vai garīgām spējām vai personas ar nepietiekamu pieredzi un zināšanām, ja šīs personas tiek uzraudzītas vai tās instruētas par iekārtas drošu lietošanu un saprot ar to saistīto risku. Bērni nedrīkst rotaļāties ar iekārtu.
- Ierīci nedrīkst lietot bērni un personas, kas nav instruētas par lietošanu.

- Izmantojiet iekārtu tikai uz līdzēnas un stabilas virsmas.
- Transportēšanas tureklis ir paredzēts tikai ierīces transportēšanai. Ierīces atrašanās vietu var mainīt, bet ierīci nedrīkst pārvietot ekspluatācijas laikā.
- Jūsu drošībai ir ieteicams lietot aizsargbrilles, drošus apavus, cimdus un nepieciešamības gadījumā arī ausu aizsargus.
- Ja ierīces darbības laikā notiek negadījums vai rodas traucējums, ierīce nekavējoties jāizslēdz un jāatvieno fīkla kontaktdakša. Pēc tam izlasiet lietošanas instrukcijas 62. lappusi, kur ir izklāstīti traucējuma iespējamie iemesli, vai sazinieties ar mūsu servisa centru.

Darbs ar iekārtu:



Ievērot piesardzību!
Sādi jūs izvairīsieties no negadījumiem un traumām:



Ja augstspiediena mazgātājs tiek lietots nepareizi, tas var būt bīstams. Mazgātāja strūklu nedrīkst vērst pret cilvēkiem, dzīvniekiem, elektroierīcēm vai pašu iekārtu.

- Izmantojiet iekārtu tikai uz līdzēnas un stabilas virsmas.
- Neizmantojiet iekārtu, ja tuvumā ir citi cilvēki, ja vien viņi nevalkā aizsargapģērbu.
- Strādājot vienmēr turiet smidzināšanas pistoli ar abām

rokām. Šādi jūs varēsiet droši reaģēt uz izplūstošās ūdens strūklas radīto atsietena spēku.

- Veiciet atbilstošas darbības, lai bērni nevarētu piekļūt iekārtai, kad tā tiek darbināta.
- Neizmetiet ierīci ar iebūvētu akumulatoru kopā ar mājstaimniecības atkritumiem.
- Neizmantojiet ierīci uzliesmojošu šķidrumu vai gāzu tuvumā. Raugieties, lai uz motora un klusinātāja nebūtu nosēdumu, lapu vai notecējušas smērvielas. Neievērojot pastāv aizdegšanās vai sprādziena risks.
- Neapsmidziniet uzliesmojošus šķidrumus. Pastāv sprādziena risks.
- Transportējot vai uzglabājot vienmēr uzlieciet asmeņu aizsargu. Uzglabājiet ierīci sausā vietā ārpus bērnu piekļuves zonas.
- Nodrošiniet, ka gaisa ieplūdes atveru tuvumā nenotiek izplūdes gāzu emisija.



Uzmanīgi! Tā Jūs izvairīsieties no bojājumiem un no tiem izrietošam varbūtējam kaitējumam cilvēkiem:

- Nekad nestrādājiet ar bojātu, nepilnīgu vai bez ražotāja atļaujas pārveidotu iekārtu. Pirms iekārtas lietošanas ļaujiet speciālistam pārbaudīt, vai nepieciešamās elektroinstalācijas ir drošas.
- Neizmantojiet iekārtu, ja strāvas kabelis, ūdens pievads vai citas svarīgas detaļas, piemēram, augstspiediena šļūtene vai smid-

zināšanas pistole, ir bojātas vai nav noblīvētas.

- Sargājiet iekārtu no sala un darbības bez ūdens.
- Izmantojiet tikai oriģinālos piederumus un neveiciet ierīcē nekādus pārveidojumus.
- Ierīci drīkst atvērt tikai kvalificēts elektriķis. Remonta nepieciešamības gadījumā lūdzam vienmēr vērsties mūsu servisa centrā.
- Ūdens, kas ir izplūdis caur sistēmu atdalītāju, ir klasificējams kā nedzērams.
- Iekārtas drošībai ir svarīgas augstspiediena šļūtenes, stiprinājumi un savienojumi. Izmantojiet tikai ražotāja ieteiktas augstspiediena šļūtenes, stiprinājumus un savienojumus.
- Lai gādātu par iekārtas drošību, izmantojiet tikai ražotāja oriģinālās rezerves daļas vai ražotāja apstiprinātas rezerves daļas.

Elektriskā drošība:



Uzmanīgi: Tā Jūs izvairī- sieties no negadījumiem un elektriskās strāvas trieciena:

- Ja tiek izmantots pagarinātājs, kontaktdakšai un saspraudņiem ir jābūt ūdensizturīgiem.



Nepiemēroti pagarinātāji var būt bīstami. Pastāv savainošanās risks elektriskās strāvas trieciena rezultātā.

- Sargājiet elektroinstalācijas savienojumus no mitruma.

- Applūšanas riska gadījumā novietojiet elektroinstalācijas savienojumus ūdensdrošā vietā.
- Pievērsiet uzmanību tam, lai tikla spriegums atbilstu tehnisko datu plāksnītē norādītajiem datiem.
- Pieslēgšana pie tikla jāveic pieredzējušam elektriķim saskaņā ar standarta IEC 60364-1 prasībām.
- Pieslēdziet ierīci tikai pie kontaktligzdas ar noplūdes strāvas aizsardzības ierīci (RCD) un atslēdzes strāvu, kas nepārsniedz 30 mA.
- Pirms katras izmantošanas reizes pārbaudiet, vai ierīce, kabelis un kontaktdakša nav bojāta.
- Ja ir bojāts ierīces pievienojuma vads, to nomaina ražotājs vai viņa klientu serviss, vai persona ar līdzīgu kvalifikāciju, lai novērstu riskus.
- Neraujiet kabeli, lai atvienotu spraudni no kontaktligzdas. Sargājiet kabeli no karstuma, eļļām un asām šķautnēm.
- Nenesiet ierīci, turot aiz kabeli.
- Izmantojiet tikai ūdensizturīgus pagarinātājus, kas ir paredzēti lietošanai ārpus telpām. Pirms lietošanas vienmēr pilnībā atritiniet kabeli spoli. Pārbaudiet, vai kabelim nav bojājumu.
- Pirms darba ar iekārtu, darba pārtraukumos un tad, kad iekārta netiek izmantota, izvelciet kontaktdakšu no kontaktligzdas.
- Atstājot iekārtu bez uzraudzības, vienmēr izslēdziet tikla atdalītāju.
- Pagarināju šķērsriezuma laukums nedrīkst būt mazāks par 2 x 2,5 mm².

- Nepiemēroti pagarinātāji var būt bīstami. Izmantojot pagarinātāju, tam jābūt piemērotam izmantošanai ārpus telpām, savienojumam jābūt sausam un augstāk par zemi. Tādēļ ieteicams izmantot kabeļa spoli, kuras kontaktligzda atrodas vismaz 60 mm virs zemes.
- Aizsardzībai pret strāvas triecienu valkājiet slēgtus apavus ar izolētu zoles daļu.

A Eksploatācijas uzsākšana



Saskaņā ar spēkā esošajām prasībām augstspiediena mazgātāju nekad nedrīkst darbināt pieslēgtu pie dzeramā ūdens apgādes sistēmas, neizmantojot atdalītāju. Ir jāizmanto piemērots BA tipa atdalītājs saskaņā ar standartu EN 12729.

Ūdens, kas ir izplūdis caur sistēmu atdalītāju, ir klasificējams kā nedzerams



Sistēmas atdalītājs ir pieejams specializētās tirdzniecības vietās.

Sistēmas atdalītājs (pretvārsts) novērš ūdens un tīrīšanas līdzekļa iekļūšanu atpakaļ dzeramā ūdens vadā.

- Augstspiediena mazgātājs nav aprīkots ar ūdens iesūkšanas funkciju, un to iespējams darbināt tikai, pieslēdzot pie ūdens vada.
- Kā ūdens pievadu izmantojiet vismaz 5 m garu tirdzniecībā pieejamu 1/2" dārza šļūteni. Šļūtenes garums nedrīkst pārsniegt 30 m garumu.

Uzstādīšana

1. Izņemiet sprauslu tīrīšanas adatu (14) no atlokāmās lapas, kas atrodas instrukcijas aizmugurē.
2. Uzbīdīet strāvas vada (2) turētāju uz ietvara, kas atrodas augstspiediena mazgātāja sānā.
3. Pieskrūvējiet pie ierīces pievienojamo augstspiediena šļūtenes savienojumu (17) pie augstspiediena šļūtenes savienojuma (9), kas ir izveidots ierīcē.
4. Iespraudiet pie pistoles pievienojamo augstspiediena šļūtenes savienojumu (16) augstspiediena šļūtenes savienojumā (19), kas atrodas smidzināšanas pistolē (13).
5. Savienojiet pievadšļūtenes ātro savienojumu ar ūdens pievada savienojumu (5) un ūdens pievadu ar sieta ieliktni (4) ierīcē.
6. Iespraudiet un ieskrūvējiet strūklas cauruli (12) smidzināšanas pistolē (13), lai savienotu abas detaļas.
7. Ieskrūvējiet regulējamo plakanās strūklas sprauslu (11) vītnes savienojumā (12a) strūklas caurulē (12).
8. Lai izņemtu plakanās strūklas sprauslu (11) no vītnes savienojuma (12a) strūklas caurulē.

Strūklas platumu var palielināt, griežot plakanās strūklas sprauslas (11) galu pa kreisi. Strūklas platumu var samazināt, griežot plakanās strūklas sprauslas galu pa labi.

Strāvas kabelis

Jūsu iegādātais augstspiediena mazgātājs jau ir aprīkots ar kontaktdakšu. Iekārta ir piemērota pieslēgšanai pie zemētas kontaktligzdas ar noplūdes strāvas aizsardzības ierīci (FI slēdzi) ar 230 V spriegumu un 50 Hz frekvenci.

i Izmantojiet iekārtu tikai tad, ja ir ievēroti visi iepriekš aprakstītie nosacījumi.

- Pārlicinieties, ka augstspiediena ieslēgšanas/izslēgšanas slēdzis (10) ir izslēgts.
- Iespraudiet kontaktdakšu strāvas kontaktligzdā.

Vadība

- Ievērojiet noteikumus par sistēmas atdalītāja lietošanu.
- Līdz galam atveriet ūdens krānu.

! Nedarbiniet iekārtu, ja ūdens krāns ir izslēgts. Tās darbināšana bez ūdens var izraisīt iekārtas bojājumus.

! **Nemiet vērā izejošās ūdens strūkļas atsīšanās spēku. Rūpējieties par stabilu stāju un turiet smidzināšanas pistoli (13) stingri. Jūs varat savainot sevi vai citus cilvēkus.**

- Ieslēdziet augstspiediena mazgātāju ar ieslēgšanas/izslēgšanas slēdzi (3). Augstspiediena mazgātājs uz īsu brīdi ieslēdzas, lai izveidotu spiedienu.
- Nospiediet smidzināšanas pistoles (13) ieslēgšanas sviru (**B** 20). Ierīce ieslēdzas.

i Kad tiek atlaista ieslēgšanas svira, ierīce izslēdzas. Sistēmā saglabājas augsts spiediens.

- Smidzināšanas pistoles (13) ieslēgšanas sviru (20) iespējams nofiksēt ar drošības fiksatoru (21).

Nobloķējot ieslēgšanas slēdzi, ir iespējams izvairīties no neapzinātas iekārtas ieslēgšanas.



Ja ūdens sistēmā tiek konstatētas noplūdes, izslēdziet iekārtas ieslēgšanas/izslēgšanas slēdzi (3) un atvienojiet iekārtas strāvas kabeli (7) no tīkla. Pastāv elektriskās strāvas trieciena risks! Vēlreiz atjaunojiet ūdens pievadi (sk. sadaļas „Lietošana” apakšnodaļu „Uztādīšana”).

Ja iekārtā vēl ir gaiss, rikoļieties tā, kā aprakstīts tālāk.

Pievades šļūtenes atgaisošana:

1. Atvienojiet pievadšļūtenes ātro savienojumu no ūdens pievada savienojuma (5) un ūdens pievada ar sieta ieliktni (4) ierīcē.
2. Atveriet vaļā ūdens krānu, līdz ūdens sāk plūst vienmērīgi, neveidojot burbuļus.
3. Aizveriet ūdens krānu.
4. Savienojiet pievadšļūtenes ātro savienojumu ar ūdens pievada savienojumu (5) un ūdens pievadu ar sieta ieliktni (4) ierīcē.
5. Līdz galam atveriet ūdens krānu.

Iekārtas atgaisošana:

6. Ieslēdziet iekārtu ar ieslēgšanas/izslēgšanas slēdzi (3) un pagaidiet, līdz uzkrājas spiediens.
7. Izslēdziet iekārtu ar ieslēgšanas/izslēgšanas slēdzi (3).
8. Nospiediet smidzināšanas pistoles (13) ieslēgšanas slēdzi (**B** 20), līdz uzkrājas spiediens.

9. Atkārtojiet 6.-8. soli, līdz iekārtā vairs nav gaiss.

Darba pārtraukšana

1. Atlaidiet smidzināšanas pistoles (13) ieslēgšanas slēdzi. (20)
2. Garāku darba pārtraukumu laikā izslēdziet iekārtu ar ieslēgšanas/izslēgšanas slēdzi (3).

Darba beigšana

1. Atlaidiet smidzināšanas pistoles (13) ieslēgšanas sviru (20).
2. Izslēdziet augstspiediena mazgātāju ar ieslēgšanas/izslēgšanas slēdzi (3).
3. Aizveriet ūdens krānu.
4. Spiediet smidzināšanas pistoles (13) ieslēgšanas sviru, lai samazinātu spiedienu sistēmā.
5. Izņemiet kontaktdakšu.
6. Uztiniet strāvas vadu (7) uz strāvas vada turētāja.
7. Atvienojiet augstspiediena mazgātāju no ūdens padeves avota.

Tīrīšana/Apkope



Pirms jebkāda veida darbiem ar ierīci atvienojiet to no strāvas. Kustīgas detaļas rada elektriskās strāvas trieciena un savainošanās risku.

Tīrīšana



Neapsmidziniet ierīci ar ūdeni un nemazgājiet to zem tekoša ūdens. Pastāv strāvas trieciena gūšanas risks un ierīces bojājumu risks.

Vienmēr uzturiet ierīci tīru. BRĪDINĀJUMS! Iekārta ir izstrādāta ražotāja piegādāto vai ieteikto tīrīšanas līdzekļu lietošanai. Citu tīrīšanas līdzekļu vai ķīmikāliju izmantošana var negatīvi ietekmēt iekārtas drošumu.

- Ventilācijas atveres vienmēr uzturiet tīras un tukšas.
- Iekārtas tīrīšanai izmantojiet mīkstu birstīti vai mitru lupatiņu.
- Ja plakanās strūkļas sprausla (11) ir aizsērējusi, svešķermeni no sprauslas var izņemt ar sprauslas tīrīšanas adatu (14).
- Ja nepieciešams, izmazgājiet sieta ieliktni zem tekoša ūdens.

Apkope

Augstspiediena mazgātājam apkope nav nepieciešama.



Darbus, kas nav norādīti šajā instrukcijā, uzticiet veikt mūsu servisa centram. Izmantojiet tikai oriģinālās rezerves daļas. Pastāv traumu gūšanas risks.

Uzglabāšana

- Pilnībā izvadiet visu ūdeni no augstspiediena mazgātāja. Sai nolūkā noņemiet pie ierīces pievienojamo augstspiediena šļūtenes savienojumu (17) un atvienojiet ierīci no ūdens padeves avota. Uz ne ilgāk kā 1 minūti ieslēdziet augstspiediena mazgātāju ar ieslēgšanas/izslēgšanas slēdzi (3), līdz no augstspiediena šļūtenes savienojuma (9) vairs neizplūst ūdens. Izslēdziet ierīci.
- Uztiniet strāvas vadu (7) uz strāvas vada turētāja (2).
- Ievietojiet plakanās strūklas sprauslu (11) plakanās strūklas turētājā (6).
- Ja no augstspiediena mazgātāja un tā piederumiem nebūs izvadīts pilnībā viss ūdens, sala ietekmē tie sabojāsies.
- Glabājiet augstspiediena mazgātāju un tā piederumus telpā, kas ir aizsargāta no sala iedarbības.
- Ierīces transportēšanai vai pārvietošanai izmantojiet tikai pārnēsāšanas rokturi.
- Glabājiet ierīci vienīgi vertikālā stāvoklī, lai pasargātu to no jebkāda veida bojājumiem.

Utilizācija / apkārtējās vides aizsardzība

Ierīci, piederumus un iepakojumu nododiet otrreizējai pārstrādei, kas tiek veikta atbilstoši vides aizsardzības prasībām.



Elektriskās iekārtas nedrīkst izsviest parastajos sadzīves atkritumos.

Saskaņā ar Eiropas Direktīvu 2012/19/ES par elektrisko un elektronisko iekārtu atkritumiem nolietotās elektroierīces jāsavāc atsevišķi un jānogādā uz videi draudzīgu otrreizējo pārstrādi.

Atkarībā no direktīvas ieviešanas nacionālajos normatīvajos aktos varat izvēlēties kādu no šīm iespējām:

- atgriešana atpakaļ tirgotājam,
- nodošana oficiālā elektrisko un elektronisko atkritumu savākšanas punktā. Informāciju par to jūs varat iegūt pie vietējiem atkritumu apsaimniekotājiem vai mūsu servisa centrā.
- nosūtīšana atpakaļ ražotājam/izplatītājam. Jūsu atsūtīto bojāto ierīču utilizēšanu mēs veiksīm bez maksas.

Tas neattiecas uz nolietoto ierīču piederumiem un palīg līdzekļiem, kas nesatur elektrotehniskas sastāvdaļas.

Rezerves daļas/piederumi

Rezerves daļas un piederumus var pasūtīt vietnē
www.grizzlytools.shop

Ja pasūtīšanas procesā jūs saskaraties ar problēmām, lūdzu, izmantojiet saziņas veidlapu. Ja jums rodas papildu jautājumi, vērsieties servisa centrā (skatiet „Servisa centrs” 62. lpp.).

Pozīcija	Nosaukums.....	Preces nr.
15	augstspiediena šļūtene.....	91104126
14	Sprauslas tīrīšanas adata	91103736
13	Smidzināšanas pistole	91104125
12	Tērauda caurule	91096768
11	Regulējama plakanās strūklas sprausla	91096767
4	Ūdens pievads ar sieta ieliktni	91097408
	Tīrīšanas līdzeklis (universālais tīrīšanas līdzeklis).....	30990010
	Ārējo ierīču adaptērs.....	30300511

Garantija

L. cien. kliente, a. god. klient!
Šai ierīcei jūs saņemat 3 gadu garantiju, sākot no iegādes datuma.
Konstatējot šajā ierīcē defektus, jums attiecībā pret ierīces pārdevēju ir likumīgas tiesības. Mūsu turpmāk izklāstītā garantija šīs likumīgās tiesības neierobežo.

Garantijas nosacījumi

Garantija sāk darboties dienā, kad ir izdarīts pirkušs. Lūdzu, saglabājiet oriģinālo kases čeku. Šis dokuments kalpos kā [pirkuma apliecinājums].

Ja piecu gadu laikā kopš pirkuma datuma produktā tiks konstatētas ar materiālu vai ražošanas procesu saistītas kļūmes, mēs produktu pēc saviem ieskatiem vai nu bez maksas saremontēsim, vai arī apmainīsim pret jaunu. Šis garantijas pakalpojums paredz, ka piecu gadu laikā bojātā ierīce kopā ar pirkumu apliecināšanu dokumentu (kases čeku) un īsu konstatētā defekta aprakstu, kā arī norādi par laiku, kad de-

fekts ir ticis konstatēts, tiek atsūtīta mums. Ja konstatētais defekts ietilps garantijas pakalpojumā, jūs saņemsiet atpakaļ saremontētu veco ierīci vai arī jaunu ierīci. Līdz ar ierīces saremontēšanu vai nomaiņu garantijas darbības laiks nesākas no jauna.

Garantijas darbības laiks un likumā noteiktās prasības saistībā ar izstrādājuma kvalitāti

Garantijas pakalpojuma sniegšana garantijas darbības laiku nepagarina. Tas attiecas arī uz nomainītām un saremontētām detaļām. Ja bojājumi un trūkumi ierīcē jau ir bijuši pirkuma brīdī, par tiem nekavējoties jāziņo uzreiz pēc ierīces izsaiņošanas. Garantijas darbības laikam beidzoties, visi ar ierīci saistītie remonta darbi tiek veikti par samaksu.

Garantijas pakalpojuma apjoms ierīcei ir izgatavota atbilstoši visstingrākajām kvalitātes prasībām un pirms piegādes klientam rūpīgi pārbaudīta.

Garantijas pakalpojums attiecas vienīgi uz defektiem, kas saistīti ar materiālu vai ražošanas procesu. Šī garantija neattiecas uz ierīces daļām, kas ir pakļautas dabiskam nodilumam un tāpēc var tikt piekaiņtas pie dilstošām detaļām (piemēram, asmens, augstspiediena šļūtene), vai uz bojājumiem, kas radušies lūstošās detaļas (piemēram, slēdži).

Šī garantija zaudē savu spēku, ja ierīcei ir nodarīti bojājumi, tā nav lietota atbilstoši noteikumiem vai tai nav veikta apkope.

Tā neattiecas arī uz bojājumiem, kurus izraisījis ūdens, sals, zibens un uguns vai nepareiza transportēšana. Lai nodrošinātu ierīces lietošanu atbilstoši noteikumiem, ir precīzi jāievēro visi lietošanas instrukcijā sniegtie norādījumi. Obligāti jāizvairās no tādiem ierīces izmantošanas mērķiem un darbībām, no kuru veikšanas lietošanas instrukcijā tiek aicināts atturēties un par kurām tiek brīdināts.

Ierīce ir paredzēta vienīgi lietošanai privātām vajadzībām, nevis komerciāliem mērķiem. Izmantojot ierīci pretēji paredzētajam pielietojumam un neatbilstoši noteikumiem, iedarbojoties uz ierīci ar spēku un atverot tās korpusu, izņemot, ja to ir darījuši mūsu pilnvarotas servisa filiāles darbinieki, garantija zaudē savu spēku.

Rīcības procedūra, iestājoties garantijas gadījumam

Lai nodrošinātu ātru jūsu pieprasījuma apstrādi, lūdzu, sekojiet tālāk sniegtajām norādēm.

- Vēršoties pie mums ar jebkāda veida pieprasījumu, sagatavojiet kases čeku un ierīces identifikācijas numuru (IAN 378243_2110), kas kalpos kā pirkumu apliecinošs dokuments.
- Artikula numuru, lūdzu, skatiet tehnisko datu plāksnītē.

- Konstatējot ierīcē ražošanas brāķi vai cita veida defektus, vispirms sazinieties ar tālāk norādīto servisa struktūrvienību **telefoniski** vai rakstot **e-pastu**. Jūs saņemsiet sīkāku informāciju par tālākajiem rīcības soļiem saistībā ar jūsu iesniegto reklamāciju.
- Ierīce, kurai ir konstatēts defekts, iepriekš konsultējoties ar mūsu klientu apkalpošanas centru un klāt pievienojot pirkumu apliecinošu dokumentu (kases čeku), kā arī sniedzot īsu defekta raksturojumu un norādot laiku, kad tas tika konstatēts, jānosūta uz jums paziņoto servisa adresi (bezmaksas sūtījums). Lai izvairītos no problēmām, kas saistītas ar sūtījuma pieņemšanu, un papildu izdevumiem, obligāti norādiet tikai to adresi, kas jums tika paziņota. Pārliecinieties, ka sūtījums netiek noformēts kā sūtījums, par kuru jāmaksā saņēmējam, vai kā lielzmēra prece, ātrās piegādes krava vai cita veida speciālais pārvadājums. Lūdzu, nosūtiet ierīci kopā ar pirkuma brīdī klāt pievienotajiem piederumiem un nodrošiniet pietiekami drošu un izturīgu iepakojumu, kas ir piemērots ierīces pārvadāšanai.

Remonta serviss

Remontu, kas netiek veikts garantijas pakalpojuma ietvaros, par samaksu iespējams veikt mūsu servisa filiālē. Tās darbinieki jums labprāt sastādīs izmaksu tāmi. Mēs varam apstrādāt tikai tādas iekārtas, kas ir atbilstoši iesaiņotas un kam samaksāta pasta nodeva.

Uzmanību! Notīrītu ierīci ar norādi par konstatēto defektu, lūdzu, nosūtiet uz mūsu servisa filiāli.

Netiek pieņemtas ierīces, kas ir iesūtītas ar norādi „Vedmaksā jāmaksā saņēmējam”, kā steidzama vai cita veida speciāla krava. Jūsu iesūtīto bojāto ierīču utilizāciju mēs veicam bez maksas.



Servisa centrs



Servisa Latvija
 Tel.: 8000 58 08
 E-Mail: grizzly@lidl.lv
 IAN 378243_2110

Importētājs

Lūdzu, ņemiet vērā, ka tālāk norādītā adrese nav servisa adrese. Vispirms sazinieties ar iepriekš minēto servisa centru.

Grizzly Tools GmbH & Co. KG

Stockstädter Straße 20
 63762 Großostheim
 GERMANY
 www.grizzlytools.de

Kļūdu meklēšana

Problēma	Iespējamais cēlonis	Kļūdu novēršana
Ierīci nevar ieslēgt	Izslēgts ieslēgšanas/izslēgšanas slēdzis (3)	Pārbaudiet ieslēgšanas/izslēgšanas slēdzi
	Bojāts strāvas vads (7)	Pārbaudiet, vai strāvas vads (7) nav bojāts. Nepieciešamības gadījumā uzticiet strāvas vada (7) nomaiņu kvalificētam speciālistiem.
	Traucēta strāvas padeve	Pārbaudiet, vai elektroiekārta atbilst datiem, kas norādīti tehnisko datu plāksnītē
Ierīce nesūknē ūdeni	Augstspiediena mazgātājā iekļuvis gaiss	Ieslēdziet ierīci un aktivizējiet smidzināšanas pistoli (13).
		Ierīce atgaisojas saskaņā ar 6. līdz 9. punktu.
Ierīcē nav spiediena	Augstspiediena mazgātājā iekļuvis gaiss	Ieslēdziet ierīci bez augstspiediena šļūtenes un pagaidiet, līdz no augstspiediena šļūtenes savienojuma (9) sāk plūst ārā ūdens
	Spiediena kritums pievadā	Pārbaudiet ūdens pievades sistēmu

Sisukord

Sissejuhatus	63
Sihipärane kasutamine	63
Üldine kirjeldus	63
Tarnekomplekt	63
Ülevaade	64
Funktsiooni kirjeldus	64
Tehnilised andmed	64
Ohutusjuhised	64
Seadmel olevad sümbolid	64
Sümbolid kasutusjuhendis.....	65
Üldised ohutusjuhised	65
Kasutuselevõtmine	67
Paigaldamine	68
Ühendamise vooluvõrku.....	68
Kasutamine	68
Töö katkestamine.....	69
Töö lõpetamine	69
Hoolitus/Puhastus	69
Hoolitus	69
Puhastus.....	69
Hoiustamine	70
Jäätmekäitlus/ keskkonnakaitse	70
Varuosad/tarvikud	70
Veotsing	71
Garantii	72
Remonditeenus	73
Teeninduskeskus	73
Importija	73
Tõlge EÜ vastavusdeklaratsiooni originaaldokumentid	92
Plahvatusjoonis	94/95

Sissejuhatus

Õnnitleme teid uue seadme ostu puhul. Olete endale ostanud kõrgekvaliteedilise seadme. Selle seadme kvaliteeti on kontrollitud tootmise ajal ja ta on läbinud lõpliku kontrolli. Seega on teie seadme toimimine tagatud.



Kasutusjuhend kuulub selle seadme juurde. See sisaldab olulisi juhiseid ohutuse, kasutamise ja jäätmekäitluse kohta. Tutvuge enne seadme kasutamist kõikide kasutus- ja ohutuse alaste juhistega. Kasutage seda seadet vaid juhistes kirjeldatud viisil ja otstarbel.

Hoidke kasutusjuhend alles ja andke toote edasiandmisel kolmandale isikule kaasa ka kõik seadme dokumendid.

Sihipärane kasutamine

Kasutage seda survepesurit ainult kodumajapidamises:

- masinate, sõidukite, rajatiste, tööriistade, fassaadide, terrasside, aiaseadmete jms puhastamiseks kõrgsurvega veejoaga;
- originaaltarvikute ja -varuosadega;
- järgides puhastatava objekti tootja juhiseid.

Üldine kirjeldus

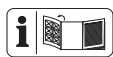

Kõige tähtsamate seadme osadega joonise leiate lahtipööratavalt leheküljelt.

Tarnekomplekt

Pakkige seade lahti ja kontrollige, kas see on komplektne. Käidelge pakkematerjal nõuetekohaselt.

- Toitejuhtmega survepesur
- Pihustuspüstol

- Kõrgsurvevoolik
- Joatoru
- reguleeritav lapikdüüs
- Toitejuhtme hoidik
- Düüsipuhastusnõel
- Kasutusjuhend

Ülevaade

- | | |
|----------|--|
| A | <ol style="list-style-type: none"> 1 Veokäepide 2 Toitejuhtme hoidik 3 sisse-/väljalülitist 4 Filtriosaga veeliitmik 5 Veeliitmik 6 Lapikdüüsi hoidik 7 Toitejuhe 8 Joatoru hoidik 9 Seadme kõrgsurveliidmik 10 Pritsimispüstoli hoidik 11 Reguleeritav lapikdüüs 12 Joatoru 13 Pihustuspüstol 14 Düüsipuhastusnõel 15 Kõrgsurvevoolik 16 Püstolipoolne kõrgsurveliidmik 17 Seadmepoolne kõrgsurveliidmik 18 vabastusnupp 19 Püstoli kõrgsurveliidmik |
| B | <ol style="list-style-type: none"> 20 Sisselülitushoob 21 Turvafiksaator |

Funktsiooni kirjeldus

Survepesur puhastab kõrgsurvega veejoga.

Juhtelementide funktsioonid vaadake palun alljärgnevatest kirjeldustest. Järgige ohutusjuhised.

Tehnilised andmed

KõrgsurvepesurPHD 110 E1

Nimisisendpinge

U 230 V~, 50 Hz

Võimsustarve P..... 1300 W

Toitejuhtme pikkus 5 m

Kaal (koos tarvikutega) m..... 4,3 kg

Kaitseklass II

Kaitsetase IPX5

Suurim sisendtemperatuur (T in max)... 40 °C

Suurim sisendrõhk (p in max) ..0,8 MPa (8 bar)

Nimirõhk (p) 7,4 MPa (74 bar)

Suurim Nimirõhk

(p max)..... 11 MPa (110 bar)

tootlikkus, vesi (Q)..... 4,5 l/min

Max tootlikkus, vesi

(Q max)..... 6,0 l/min

Mürarõhutase

(L_{pA})..... 82 dB(A); K_{pA}= 3 dB

Müravõimsuse tase (L_{WA})

garanteeritud..... 97 dB(A)

mõõdetud ... 92,1 dB (A); K_{WA}= 2,32 dB

Vibratsioon (a_v)..... ≤ 2,5 m/s²

Käitusolekud mõõtmise ajal ja mõõtmiseks kasutatud meetodid vastavalt EN 60335-2-79:2012.

Ohutusjuhised

Dieser Abschnitt behandelt die grundlegenden Sicherheitsvorschriften bei der Arbeit mit dem Hochdruckreiniger.

Seadmel olevad sümbolid



Tähelepanu!



Enne töö alustamist tutvuge põhjalikult kõigi juhtelemen-tidega, eriti nende funktsioo-nide ja toimega. Vajaduse korral küsige nõu spetsialistilt. Lugege seadme kasutusjuhendit ja järgige seda!



Tähelepanu! Toitejuhtme kahjustuse või läbilõikamise korral tõmmake pistik koheselt pistikupesast välja.



Seade, mis ei sobi joogivee-varustusega ühendamiseks.



Mittesihipärasel ka-sutamisel võib survepe-sur olla ohtlik. Juga ei tohi suunata inimestele, loomadele, sisselülitatud elektri-seadmetele ega seadmele endale.



Käitage seadet ainult püstises, mitte kunagi lamavas

asendis.



Garanteeritud müravõimsuse tase



Elektriseadmeid ei tohi visata olmejäätmete hulka.



Kaitseklass II

Sümbolid kasutusjuhendis



Ohusümbol koos juhiste-ga isiku- ja varakahju-de vältimiseks



Keelusümbol koos juhistega varakahjude vältimiseks



Juhisesümbolid koos teabega seadme parema käsitlemise kohta

Üldised ohutusjuhised

- Lapsed ei tohi seadet kasutada.
- Seda seadet võivad kasutada füüsilise, sensoorse või vaimse puudega isikud või väheste kogemuste ja teadmistega isikud, kui neid jälgitakse või kui neid on juhendatud seadet ohutult kasutama ja kui nad mõistavad kasutamisest tulenevaid ohte. Lapsed ei tohi seadmega mängida.
- Lapsed ja juhendamata isikud ei tohi seadet kasutada.
- Kasutage seadet ainult ühtlasel stabiilsel aluspinnal.
- Transpordikäepide on ette nähtud ainult seadme transpor-diks. Seade on teisaldatav, kuid seda ei tohi kanda kasutamise ajal.
- Soovitatav on ohutuse tagami-seks kanda kaitseprille, turva-jalatseid ja kindaid ning vajadu-se korral kuulmiskaitset.
- Kui töötamise ajal ilmneb tõrge või defekt, tuleb seade kohe väl-ja lülitada ja võrgupistik välja tõmmata. Seejärel lugege rikete võimalike põhjuste jaoks kasu-tusjuhendit lk 71 või pöörduge meie teeninduskeskuse poole.

Seadmega töötamine:



Ettevaatust! Nii väldite õnnetusi ja vigastusi:



Mittesihipärasel kasutamisel võib survepesur olla ohtlik. Jaga ei tohi suunata inimestele, loomadele, sisselülitatud elektriseadmetele ega seadmele endale.

- Kasutage seadet ainult püstiasendis ühtlasel stabiilsel aluspinnal.
- Ärge kasutage seadmeid, kui selle tööulatuses on teisi isikuid, välja arvatud juhul, kui nad kannavad kaitserõivaid
- Kasutage pritsimispuustolit ainult mõlema käega. Nii saate välja veejõu tagasitõukejõudu ohutumalt vastu võtta.
- Rakendage sobivaid meetmeid laste eemalhoidmiseks töötavast seadmest.
- Käidelge pakkematerjal nõuetekohaselt.
- Ärge kasutage seadet süttivate vedelike või gaaside läheduses. Eiramise korral esineb tulekahju või plahvatusoht.
- Ärge pihustage tuleohtlikke vedelikke. Plahvatusoht.
- Hoidke seadet kuivas ja lastele kättesaamatus kohas.
- Veenduge, et õhi sisselaskeava juures ei esine heitgaasiemisioone.



Ettevaatust! Nii hoiate te ära seadme kahjustused ja võimalikud

nendest tulenevad isikukahjud:

- Ärge kasutage kahjustunud, mitteäielikku või tootja loata ümber ehitatud seadet. Enne kasutussevõtmist laske spetsialistil kontrollida, kas nõutavad elektriohutusseadmed on rakendatud.
- Ärge kasutage seadet, kui toitejuhe, veesisend või muud olulised osad, nt kõrgsurvevoolik või pihustuspüstol on kahjustunud või lekivad. t vor Frost und Trockenlaufen.
- Kasutage ainult originaaltarvikuid ning ärge tehke seadme konstruktsioonis muudatusi.
- Seadet tohib avada ainult volitatud elektrispetsialist. Kui on vaja seadet remontida, võtke alati ühendust meie teeninduskeskusega.
- Vesi, mis on läbi süsteemieraldi voolanud, klassifitseeritakse joogikõlbmatuks. Süsteemieraldi saab spetsiaalsest kauplusest.
- Kõrgsurvevoolikud, ventiilid ja ühendusdetailid on olulised seadme ohutuse seisukohast.
- Kasutage ainult tootja soovitatud kõrgsurvevoolikuid, ventiile ja ühendusdetalle

Elektriohutus:



Ettevaatust! Nii hoiate te ära elektrilöögist tulenevad õnnetused ja vigastused:

- Pikendusjuhtme kasutamise korral peavad pistik ja liitmik olema veetihedad.



Mittesobivad pikendusjuhtmed võivad olla ohtlikud. Isikukahjude oht elektrilöögi tõttu.

- Kaitske elektrilisi pistikühendusi niiskuse eest.
- Pistikühenduse üleujutamissohu korral viige pistikühendused üleujutuse eest kaitstud kohta.
- Jälgige, et toitepinge vastaks tüübisildil toodud andmetele.
- Võrguühenduse peab tegema kogemustega elektrialaisik ja see peab vastama standardi IEC 60364-1 nõuetele.
- Ühendage seade ainult mitte üle 30 mA rakendusvooluga rikevoolu kaitseseadisega (RSC) varustatud pistikupesast.
- Enne igat kasutamist kontrollige seadmel, kaablil ja pistikul kahjustuste esinemist.
- Kui selle seadme ühenduskaablit kahjustatakse, tuleb see ohtude vältimiseks lasta tootjal, tema klienditeenindusel või sarnase kvalifikatsiooniga isikul asendada.
- Arge kasutage kaablit pistiku pistikupesast väljatõmbamiseks. Kaitske kaablit kuumuse, õli ja teravate servade eest.
- Arge kandke või kinnitage seadet kaablist.
- Kasutage üksnes niisuguseid pikenduskaableid, mis on pritsmekindlad ja ette nähtud välistingimustes kasutamiseks. Rullige kaablitrummel enne kasutamist alati täiesti tühjaks. Kontrollige kaablit kahjustuste suhtes.
- Eemaldage pistik pistikupesast enne seadme juures tehtavaid töid, töö vaheaegu ja siis, kui seadet ei kasutata.
- Toitejuhtmeid ei tohi olla väiksema ristlõikepindalaga kui $2 \times 2,5 \text{ mm}^2$.
- Mittesobivad pikenduskaablid võivad olla ohtlikud. Pikenduskaabli kasutamisel peab see olema sobiv välistingimustes kasutamiseks ning ühendus peab olema kuiv ja asuma maapinnast kõrgemal. Soovitatav on kasutada kaablitrumlit, mille pistikupesaga on maapinnast vähemalt 60 mm kõrgemal.
- Kaitseks elektrilöögi eest kandke isoleeriva tallaga tugevaid jalatseid.

A

Kasutuselevõtmine



Vastavalt kehtivatele eeskirjadele ei tohi survepesurit kunagi kasutada joogiveevõrgust ilma süsteemieraldita. Kasutada tuleb sobivat süsteemieraldit, mis vastab standardile EN 12729, tüüp BA.

Vesi, mis on läbi süsteemieraldi voolanud, klassifitseeritakse joogikõlbmatuks.



Süsteemieraldi saab spetsiaalsest kauplusest.

Süsteemieraldi (tagasivoolu tõkestaja) takistab vee ja puhastusvahendi tagasivoolu joogiveetorusse.

- Survepesur ei oma vee imemise funktsiooni ja seda saab kasutada ainult veetoru kaudu.
- Vee pealevooluks kasutage kaubandusvõrgus saadaval olevat vähemalt 5 meetri pikkust 1/2" aiavoolikut. Pikkust 30 meetrit ei tohi ületada.

Paigaldamine

1. Eemaldage düüsi puhastusnõel (14) juhendi tagumiselt lahtipööratavalt lehelt.
2. Lükake toitejuhtme (2) hoidik survepesu-ri poolel olevasse kinnitusse.
3. Ühendage seadmepoolne kõrgsurveliitmik (17) seadmel oleva kõrgsurveliitmikuga (9).
4. Ühendage püstolipoolne kõrgsurveliitmik (16) pritsimispuistoli (13) püstoli kõrgsurveliitmikuga (19).
5. Ühendage vee pealevooluvooliku kiirliitmik veeliitmikuga (5) ja filtriosaga veeliitmikuga (4) seadmel.
6. Joatoru (12) ühendamiseks pritsimispuistoliga (13) pange see viimase sisse ja keerake.
7. Keerake reguleeritav lapikdüüs (11) joatorul (12) keermesliitmesse (12a).
8. Lapikdüüsi eemaldamiseks keerake lapikdüüs (11) joatorul keermesliitest (12a) välja.

Lapikdüüsi (11) otsa vastupäeva keerates saate veejoa laiust suurendada. Düüsiotsa päripäeva keerates saate veejoa laiust vähendada.

Ühendamine vooluvõrku

Teie hangitud survepesuril on juba võrgupistik. Seade on ette nähtud ühendamiseks maandatud 230 V ~ 50 Hz pistikupesaga, millel on rikkevoolukaitse

 Alustage seadmega töötamist alles pärast eespool esitatud punktide kontrollimist.

- Veenduge, et survepesur on sisse-/väljalülitist (3) välja lülitatud.
- Ühendage võrgupistik pistikupesasse.

Kasutamine

- Järgige süsteemieraldi kasutamise eeskirju.
- Avage veekraan täielikult.



Ärge käituge survepesurit suletud veekraaniga. Kuivalt töötamine kahjustab seadet.



Arvestage väljuva veejoa tagasilöögiõuga. Tagage kindel asend ja hoidke pihustuspüstolit (13) kõvasti kinni. Vastasel korral võite ennast või teisi isikuid vigastada.

- Lülitage survepesur sisse-/väljalülitist (3) sisse. Survepesur lülitub rõhu loomiseks lühidalt sisse.
- Vajutage pritsimispuistoli (13) sisselülitushooba (B 20). Seade lülitub sisse.



Sisselülitushoova vabastamisel lülitub seade välja. Kõrge rõhk süsteemis säilib.



- Pritsimispuistoli (13) sisselülitushoova (20) saate turvafiksaatoriga (21) lukustada.

Sisselülitushoova lukustamisega väldite seadme soovimatut käivitumist.



Ebatiheduste korral veesüsteemis lülitage seade kohe- selt sisse-/väljalülitiga (3) välja ja lahutage seade toitejuhtmega (7) võrgust. Esineb elektrilöögi oht! Alustage uuesti veeühenduste tegemist (vt „Kasutuselevõtmine - paigaldamine“).

Veevarustusvooliku õhutustamine

1. Eemaldage vee pealevooluvooliku kiirliitmik veeliitmikust (5) ja filtriosaga veeliitmikust (4).
2. Avage veekraan, kuni vesi väljub mulldeta.
3. Sulgege veekraan.
4. Ühendage vee pealevooluvooliku kiirliitmik veeliitmikuga (5) ja filtriosaga veeliitmikuga (4) seadmel.
5. Avage veekraan täielikult.

Seadme õhutustamine:

6. Lülitage seade sisse-/väljalülitist (3) sisse ja oodake, kuni rõhk on tekkinud.
7. Lülitage seade sisse-/väljalülitist (3) välja.
8. Vajutage pihustuspüstoli (13) lülitushooba (B 20), kuni rõhk on kadunud.
9. Korrake etappe 6 kuni 8 mõned korrad, kuni seadmes ei ole enam õhku.

Töö katkestamine

- Vabastage pihustuspüstoli (1) lülitushoob (20).
- Pikema töökatkestuse korral lülitage seade sisse-/väljalülitist (3) välja.

Töö lõpetamine

1. Laske pritsimispuistoli (13) sisselülitushoob (20) lahti.
2. Lülitage survepesur sisse-/väljalülitist (3) välja.
3. Sulgege veekraan.
4. Vajutage süsteemis oleva rõhu väljalaskmiseks pritsimispuistolil sisselülitushooba (13).
5. Tõmmake võrgupistik välja.
6. Kerige toitejuhe (7) toitejuhtme hoidikule.
7. Lahutage survepesur veevarustusest.

Hooldus/Puhastus



Enne kõiki töid tuleb seadme pistik vooluvõrgust eemaldada. On olemas elektrilöögi- või vigastusohu liikuvate osade tõttu.

Hooldus



Ärge pritsige seadmele vett ega puhastage seda voolava vee all. Esineb elektrilöögi oht ja seade võib saada kahjustada.

Hoidke seade alati puhtana. HOIATUS: See masin on välja töötatud kasutamiseks tootja poolt tarnitavate või soovitatud puhastusvahenditega. Teiste puhastusvahendite või kemikaalide kasutamine võib halvendada masina ohutust.

- Hoidke õhupilud alati puhtad ja vabad.
- Puhastage seadet pehme harja või niiske lapiga.
- Kui lapikdüüs (11) peaks olema mustunud või ummistunud, saate otsiku puhastusnõelaga (14) võõrkeha otsikust eemaldada.

Puhastus

Survepesur on hooldusvaba.



Laske remondi- ja hooldustöid, mida pole käesolevas juhendis kirjeldatud, teha meie teeninduskeskusel. Kasutage ainult originaalosi. Esineb vigastusohu.

Hoiustamine

- Tühjendage survepesur täielikult veest. Selleks eemaldage seadmepoolne kõrgsurveliitmik (17) ja lahutage seade veevarustusest. Lülitage survepesur sisse-/väljalülitist (3) maksimaalselt 1 minutiks sisse, kuni kõrgsurveliitmikust (9) ei välju enam vett. Lülitage seade välja.
- Kerige toitejuhe (7) toitejuhtme hoidikule (2).
- Hoidke lapikdüüsi (11) lapikdüüsi hoidikus (6).
- Pakane lõhub survepesuri ja tarvikud, kui need pole veest täielikult tühjendatud.
- Hoidke survepesurit ja tarvikuid külma eest kaitstud ruumis.
- Seadme transportimiseks või liigutamiseks kasutage ainult transpordisanga.
- Hoidke seadet ainult püstises asendis, et seade oleks igasuguste kahjustuste eest kaitstud.

Jäätmekäitlus/ keskkonnakaitse

Suunake seade, lisatarvikud ja pakend keskkonnahoidlikku taaskasutusse.



Elektriseadmeid ei tohi visata olmejäätmete hulka.

Kasutatud elektriseadmed tuleb vastavalt Euroopa kasutatud elektri- ja elektroonika-seadmete direktiivile 2012/19/EU koguda eraldi ja suunata keskkonnasõbralikku korvukasutusse.

Olenevalt rakendamises siseriiklikku õigusse võivad olla teil järgmised võimalused:

- anda tagasi müügikohta,
- anda ära ametlikku kogumiskohta. Teavet selle kohta küsige kohalikult jäätmekäitlejalt või meie teeninduskeskusest.
- saata tagasi tootjale/ringlusse andjale. Meile saadetud defektsete seadmete jäätmekäitluse teostame tasuta.

Nõue ei puuduta vana seadme juurde kuuluvaid tarvikuid ja elektriliste osadeta abivahendeid.

Varuosad/tarvikud

**Varuosi ja tarvikuid saab tellida aadressil
www.grizzlytools.shop**

Kui teil peaks tellimisel probleeme tekkima, kasutage palun kontakti võtmiseks meie blannetti. Muude küsimuste korral pöörduge palun „Teeninduskeskusesse“ (vt lk 73).

Positsioon	Nimetus	Toote nr
15	Kõrgsurvevoolik	91104126
14	Düüsipuhastusnõel	91103736
13	Pihustuspüstol.....	91104125

Positsioon	Nimetus	Toote nr
12	Joatoru.....	91096768
11	Reguleeritav lapikdüüs	91096767
4	Filtriosaga veeliitmik	91097408
	Puhastusvahend (universaalpuhastusvahend).....	30990010
	Võõrseadmete adapter.....	30300511

Veaotsing

Probleem	Võimalik põhjus	Tõrke kõrvaldamine
Seade ei käivitu	Sisse-/väljalüliti (3) välja lülitatud	Kontrollige sisse-/väljalüliti
	Toitejuhe (7) kahjustatud	Kontrollige toitejuhtmel (7) kahjustuste esinemist. Vajadusel laske toitejuhe (7) spetsialistil asendada.
	Toitepinge viga	Kontrollige, kas elektripaigaldis vastab tüübisildil esitatud andmetele
Seade ei pumpa vett	Õhumullid survepesuris	Lülitage seade sisse ja lülitage pritsimispuistolit (13).
		Laske seadmest vastavalt punktidele 6. kuni 9. õhk välja.
Seadmest ei ole rõhku	Õhumullid survepesuris	Lülitage seade ilma kõrgsurvevoolikuta sisse, kuni kõrgsurveleliitmikust (9) väljub mullideta vesi.
	Veevärgi rõhulangus	Kontrollige veevarustust

Garantii

Väga austatud klient

Sellele seadmele saate 3-aastase garantii alates ostukuupäevast.

Sellel seadmel ilmnevate puuduste korral on teil müüja suhtes seadusega ettenähtud õigused. Neid seadusega ettenähtud õigusi meie poolt antav garantii ei piira.

Garantiitingimused

Garantiiaja algust arvestatakse alates ostukuupäevast. Palun hoidke originaalkasvatšekk alles. See dokument tõendab vajaduse korral teie ostu.

Kui seadmel ilmneb kolme aasta jooksul pärast selle ostu materjali- või tootmisvigu, laseme me seadme omal valikul ja teie jaoks tasuta kas parandada või asendada. Selle garantii täitmise eelduseks on, et esitate meile kolme aastase tähtaja jooksul katkise seadme ja ostudokumendi (kasvatšeki) ning lühikirjelduse puuduse ja selle ilmnemise aja kohta.

Kui meie garantii seda defekti katab, saate tagasi parandatud seadme või uue seadme. Seadme parandamisega või väljavahetamisega uut garantiiaega ei kehtestata.

Garantiiaeg ja seaduslikud reklamatsioonid

Garantii täimisega garantiiaega ei pikendada. Sama kehtib ka väljavahetatud ja parandatud osade kohta. Võimalikest, juba ostu ajal olemasolevatest kahjustustest ja puudustest tuleb teada anda kohe pärast seadme lahtipakkimist. Pärast garantiiaja lõppemist ilmnevad parandustööd on tasuta.

Garantii maht

Seade on toodetud rangeid kvaliteedinõudeid järgides ja on enne väljasaatmist hoolikalt üle kontrollitud.

Garantii kehtib eranditult ainult materjali- ja tootmisvigade kohta. See garantii ei laiene seadme osadele, mis kuulvad tavakasutuse käigus ning mida seetõttu nimetatakse kuluosadeks (nt lõiketera, kõrgsurvevoolik) või kahjustustele kergesti purunevatel osadel (nt lülitid).

Garantii ei kehti, kui seadet on kahjustatud, mittenouetekohaselt kasutatud või kui seda ei ole hooldatud. Samuti veest, pakasest, äikesest ja tulest või valest transportist tulenevate kahjustuste korral. Nouetekohaseks kasutamiseks tuleb täpselt järgida kõiki kasutusjuhendis toodud juhiseid. Kasutusviise ja toiminguid, mida selles kasutusjuhendis ei soovitata, või mille eest hoiatatakse, tuleb tingimata vältida. Seade on mõeldud vaid koduses majapidamises, mitte tööstuslikuks kasutamiseks. Garantii kustub vale ja asjatundmatu kasutamise korral, jõu kasutamise ja seadme lahtiitegemise korral, mida ei ole tehtud meie teeninduskeskuses.

Garantii menetlemine

Selleks, et teie probleem leiaks kiire lahenduse, toimige palun alltoodud viisil.

- Hoidke kõikide päringute puhul teie ostu tõendamiseks alles kasvatšekk ja seadme ID-number (IAN 378243_2110).
- Toote numbri leiate tüübisildilt.
- Talitlusvigade või muude puuduste ilmnemisel võtke kõigepealt ühendust alltoodud teenindusosakonnaga **telefonil** või **e-posti** teel. Seejärel saate lisateavet teie reklamatsiooni menetlemise kohta.
- Katkise seadme saate pärast meie klienditeenindusega suhtlemist saata tasuta teile teada antud teeninduse aadressile, pannes kaasa ostudokumendi (kasvatšeki) ning andmed puuduste olemuse ja ilmnemise aja kohta. Vas-

tuvõtu probleemide ja saatmiskulude ärahoidmiseks kasutage kindlasti teile antud aadressi. Veenduge, et saatmine ei toimuks tasu eest, lahtiselt, kulleriga või muu eritranspordiga. Saatke koos seadmega palun kõik sellega kaasasolnud tarvikud ja tagage piisavalt kindel transpordipakend.

Remonditeenus

Garantii alla mittekuuluvaid remonttõid saate lasta tasu eest teha meie teeninduskeskuses. Meie teeninduskeskus koostab teile meelsasti hinnapakumise.

Me saame remontida ainult selliseid seadmed, mis on saadetud korralikult pakituna ja mille saatekulud on täielikult tasutud.

Tähelepanu! Saatke seade puhtana ning koos defekti kirjeldusega meie teenindusse. Tasumata saatekuludega (lahtiselt, kulleriga või muu eritranspordiga) saadetud seadmeid vastu ei võeta.

Meile saadetud defektsed seadmed kõrvaldame kasutusest tasuta.

Teeninduskeskus



Teenus Eesti

Tel.: 80000 4 91 09

E-Mail: grizzly@lidl.ee

IAN 378243_2110

Importija

Pange palun tähele, et alltoodud aadress ei ole teeninduse aadress. Võtke kõigepealt ühendust ülaltoodud teeninduskeskusega.

Grizzly Tools GmbH & Co. KG

Stockstädter Straße 20

63762 Großostheim

SAKSAMAA

www.grizzlytools.de

Inhalt

Einleitung	74
Bestimmungsgemäße Verwendung	74
Allgemeine Beschreibung	75
Lieferumfang.....	75
Übersicht	75
Funktionsbeschreibung	75
Technische Daten	75
Sicherheitshinweise	76
Symbole auf dem Gerät	76
Bildzeichen in der Anleitung.....	76
Allgemeine Sicherheitshinweise	76
Inbetriebnahme	79
Aufstellen	79
Netzanschluss	80
Betrieb.....	80
Betrieb unterbrechen	81
Betrieb beenden	81
Wartung und Reinigung	81
Reinigung.....	81
Wartung	82
Lagerung	82
Entsorgung/Umweltschutz	82
Garantie	83
Reparatur-Service	84
Service-Center	84
Importeur	84
Ersatzteile/Zubehör	85
Fehlersuche	86
Original-EG-Konformitäts- erklärung	93
Explosionszeichnung	94/95

Einleitung

Herzlichen Glückwunsch zum Kauf Ihres neuen Gerätes. Sie haben sich damit für ein hochwertiges Produkt entschieden. Dieses Gerät wurde während der Produktion auf Qualität geprüft und einer Endkontrolle unterzogen. Die Funktionsfähigkeit Ihres Gerätes ist somit sichergestellt. Es ist nicht auszuschließen, dass sich in Einzelfällen am oder im Gerät, bzw. in Schlauchleitungen Restmengen von Wasser oder Schmierstoffen befinden. Dies ist kein Mangel oder Defekt und kein Grund zur Besorgnis.



Die Betriebsanleitung ist Bestandteil dieses Produkts. Sie enthält wichtige Hinweise für Sicherheit, Gebrauch und Entsorgung. Machen Sie sich vor der Benutzung des Produkts mit allen Bedien- und Sicherheitshinweisen vertraut. Benutzen Sie das Produkt nur wie beschrieben und für die angegebenen Einsatzbereiche. Bewahren Sie die Anleitung gut auf und händigen Sie alle Unterlagen bei Weitergabe des Produkts an Dritte mit aus.

Bestimmungsgemäße Verwendung

Verwenden Sie diesen Hochdruckreiniger ausschließlich für den Privathaushalt:

- zum Reinigen von Maschinen, Fahrzeugen, Bauwerken, Werkzeugen, Fassaden, Terrassen, Gartengeräten usw. mit Hochdruckwasserstrahl.
- mit original Zubehörteilen und Ersatzteilen.
- unter Beachtung der Herstellerangaben, des zu reinigenden Objektes.

Allgemeine Beschreibung Funktionsbeschreibung

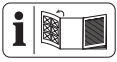

Die Abbildung der wichtigsten Funktionsteile finden Sie auf der Ausklappseite.

Der Hochdruckreiniger reinigt mit Hochdruck-Wasserstrahl. Die Funktion der Bedienteile entnehmen Sie bitte den nachfolgenden Beschreibungen. Beachten Sie die Sicherheitshinweise.

Lieferumfang

Packen Sie das Gerät aus und überprüfen Sie den Lieferumfang:

- Hochdruckreiniger mit Netzanschlussleitung
- Spritzpistole
- Hochdruckschlauch
- Strahlrohr
- einstellbare Flachstrahldüse
- Halterung Netzanschlussleitung
- Düsenreinigungsnadel
- Originalbetriebsanleitung

Übersicht

- | | | |
|----------|----|----------------------------------|
| A | 1 | Transportgriff |
| | 2 | Halterung Netzanschlussleitung |
| | 3 | Ein-/Ausschalter |
| | 4 | Wasseranschluss mit Siebeinsatz |
| | 5 | Kupplung Wasseranschluss |
| | 6 | Halter für Flachstrahldüse |
| | 7 | Netzanschlussleitung |
| | 8 | Halter für Strahlrohr |
| | 9 | Hochdruckanschluss Gerät |
| | 10 | Halter für Spritzpistole |
| | 11 | einstellbare Flachstrahldüse |
| | 12 | Strahlrohr |
| | 13 | Spritzpistole |
| | 14 | Düsenreinigungsnadel |
| | 15 | Hochdruckschlauch |
| | 16 | Hochdruckanschluss Pistolenseite |
| | 17 | Hochdruckanschluss Geräteseite |
| | 18 | Entriegelungsknopf |
| | 19 | Hochdruckanschluss Pistole |

- | | | |
|----------|----|------------------------|
| B | 20 | Einschalthebel |
| | 21 | Sicherheitsarretierung |

Technische Daten

HochdruckreinigerPHD 110 E1

Nenneingangsspannung	U	230 V~, 50 Hz
Leistungsaufnahme P.....	1300 W	
Länge Netzanschlussleitung.....	5 m	
Gewicht (inkl. Zubehör) m.....	4,3 kg	
Schutzklasse.....	<input type="checkbox"/> I <input checked="" type="checkbox"/> II	
Schutzart.....	IPX5	
Zulauftemperatur (T in max).....	40 °C	
Zulaufdruck (p in max).....	0,8 MPa (8 bar)	
Bemessungsdruck (p)	7,4 MPa (74 bar)	
Max. Bemessungsdruck	(p max).....	11 MPa (110 bar)
Fördermenge, Wasser (Q).....	4,5 l/min	
Max. Fördermenge, Wasser	(Q max).....	6,0 l/min
Schalldruckpegel	(L _{PA}).....	82 dB (A); K _{PA} =3 dB
Schallleistungspegel (L _{WA})	gemessen....	92,1 dB (A); K _{WA} = 2,32 dB
	garantiert.....	97 dB (A)
Vibration (a _v).....	≤ 2,5 m/s ²	

Die Betriebszustände während der Messung und die, für die Messung angewandten Verfahren nach EN 60335-2-79:2012.

Sicherheitshinweise

Dieser Abschnitt behandelt die grundlegenden Sicherheitsvorschriften bei der Arbeit mit dem Hochdruckreiniger.

Symbole auf dem Gerät

 Achtung!

 Machen Sie sich vor der Arbeit mit allen Bedienelementen gut vertraut, insbesondere mit Funktionen und Wirkungsweisen. Fragen Sie ggf. eine Fachkraft. Lesen und beachten Sie die zum Gerät gehörende Betriebsanleitung!

 Achtung! Ziehen Sie bei Beschädigung oder Durchschneiden der Netzanschlussleitung sofort den Stecker aus der Steckdose.

 Gerät, das nicht zum Anschluss an die Trinkwasserversorgungsanlage geeignet ist.

 Hochdruckreiniger können bei unsachgemäßem Gebrauch gefährlich sein. Der Strahl darf nicht auf Personen, Tiere, aktive elektrische Ausrüstung oder das Gerät selbst gerichtet werden.

 Betreiben Sie das Gerät nur in stehender, niemals in liegender Position.

 Garantiertes Schalleistungspegel

 Elektrogeräte gehören nicht in den Hausmüll.

 Schutzklasse II

Bildzeichen in der Anleitung

 **Gefahrenzeichen mit Angaben zur Verhütung von Personen- oder Sachschäden**

 Gebotszeichen mit Angaben zur Verhütung von Schäden

 Hinweiszeichen mit Informationen zum besseren Umgang mit dem Gerät

Allgemeine Sicherheitshinweise

- Kinder dürfen das Gerät nicht benutzen.
- Dieses Gerät kann von Personen mit verringerten physischen, sensorischen oder mentalen Fähigkeiten oder Mangel an Erfahrung und Wissen benutzt werden, wenn sie beaufsichtigt oder bezüglich des sicheren Gebrauchs des Gerätes unterwiesen wurden und die daraus resultierenden Gefahren verstehen. Kinder dürfen nicht mit dem Gerät spielen.
- Das Gerät darf nicht von Kindern oder nicht unterwiesenen Personen betrieben werden.

- Benutzen Sie das Gerät nur auf einem ebenen und stabilen Untergrund.
- Der Transportgriff dient ausschließlich dem Transport des Gerätes. Das Gerät ist ortsveränderlich, aber nicht während des Betriebs zu tragen.
- Zu Ihrer Sicherheit empfiehlt es sich eine Schutzbrille, Sicherheitsschuhe und Handschuhe zu tragen und falls notwendig einen Gehörschutz.
- Bei Auftreten einer Störung oder eines Defektes während des Betriebes ist das Gerät sofort auszuschalten und der Netzstecker zu ziehen. Anschließend lesen Sie die Seite 86 der Betriebsanleitung für mögliche Ursachen einer Störung oder kontaktieren Sie unser Service-Center.
- Verwenden Sie das Gerät nicht, wenn sich andere Personen in Reichweite befinden, es sei denn, sie tragen Schutzkleidung.
- Benutzen Sie die Spritzpistole immer mit beiden Händen. Sie können so der Rückstoßkraft des austretenden Wasserstrahles sicher begegnen.
- Ergreifen Sie geeignete Maßnahmen, um Kinder vom laufenden Gerät fernzuhalten.
- Entsorgen Sie das Verpackungsmaterial ordnungsgemäß.
- Benutzen Sie das Gerät nicht in der Nähe von entzündbaren Flüssigkeiten oder Gasen. Bei Nichtbeachtung besteht Brand- oder Explosionsgefahr.
- Versprühen Sie keine brennbaren Flüssigkeiten. Es besteht Explosionsgefahr.
- Bewahren Sie das Gerät an einem trockenen Ort und außerhalb der Reichweite von Kindern auf.
- Stellen Sie sicher, dass in der Nähe von Lufteinlässen keine Abgasemissionen auftreten.

Arbeiten mit dem Gerät



Vorsicht! So vermeiden Sie Unfälle und Verletzungen:



Hochdruckreiniger können bei unsachgemäßen Gebrauch gefährlich sein. Der Strahl darf nicht auf Personen, Tiere, aktive elektrische Ausrüstung oder das Gerät selbst gerichtet werden.

- Richten Sie den Strahl nicht auf sich selbst oder andere, um Kleidung oder Schuhwerk zu reinigen.



Vorsicht! So vermeiden Sie Geräteschäden und eventuell daraus resultierende Personenschäden:

- Arbeiten Sie nicht mit einem beschädigten, unvollständigen oder ohne die Zustimmung des Herstellers umgebauten Gerät. Lassen Sie vor Inbetriebnahme durch einen Fachmann prüfen, dass die geforderten elektri-

schen Schutzmaßnahmen vorhanden sind.

- Nehmen Sie das Gerät nicht in Betrieb, wenn die Netzanschlussleitung oder andere wichtige Teile wie der Hochdruckschlauch oder die Spritzpistole beschädigt sind.
- Schützen Sie das Gerät vor Frost und Trockenlaufen.
- Verwenden Sie nur Original-Zubehör und führen Sie keine Umbauten am Gerät durch.
- Das Öffnen des Gerätes ist von einer Elektrofachkraft auszuführen. Wenden Sie sich im Reparaturfall immer an unser Service-Center.
- Wasser, das durch einen Systemtrenner geflossen ist, wird als nicht trinkbar eingestuft.
- Hochdruckschläuche, Armaturen und Kupplungen sind wichtig für die Maschinensicherheit. Verwenden Sie nur vom Hersteller empfohlene Hochdruckschläuche, Armaturen und Kupplungen.
- Verwenden Sie zur Sicherstellung der Maschinensicherheit nur Original-Ersatzteile vom Hersteller oder vom Hersteller freigegebene Ersatzteile.

Elektrische Sicherheit:



Vorsicht: So vermeiden Sie Unfälle und Verletzungen durch elektrischen Schlag:

- Bei Verwendung einer Verlängerungsleitung müssen Stecker und Kupplung wasserdicht sein.



Ungeeignete Verlängerungsleitungen können gefährlich sein. Es besteht die Gefahr von Personenschäden durch elektrischen Schlag.

- Schützen Sie die elektrischen Steckverbindungen vor Nässe.
- Bei Überschwemmungsgefahr die Steckverbindungen im überflutungssicheren Bereich anbringen.
- Achten Sie darauf, dass die Netzspannung mit den Angaben des Typenschildes übereinstimmt.
- Der Netzanschluss muss von einem erfahrenen Elektriker vorgenommen werden und die Anforderungen von IEC 60364-1 erfüllen.
- Schließen Sie das Gerät nur an eine Steckdose mit Fehlerstrom-Schutzeinrichtung (RCD) mit einem Auslösestrom von nicht mehr als 30 mA an.
- Prüfen Sie vor jedem Gebrauch Gerät, Kabel und Stecker auf Beschädigungen.
- Wenn die Anschlussleitung dieses Gerätes beschädigt wird, muss sie durch den Hersteller oder seinen Kundendienst oder eine ähnlich qualifizierte Person ersetzt werden, um Gefährdungen zu vermeiden.
- Benutzen Sie das Kabel nicht, um den Stecker aus der Steckdose zu ziehen. Schützen Sie das Kabel vor Hitze, Öl und scharfen Kanten.
- Tragen oder befestigen Sie das Gerät nicht am Kabel.

- Verwenden Sie nur Verlängerungskabel, die spritzwassergeschützt und für den Gebrauch im Freien bestimmt sind. Rollen Sie eine Kabeltrommel vor Gebrauch immer ganz ab. Überprüfen Sie das Kabel auf Schäden.
- Ziehen Sie vor allen Arbeiten am Gerät, in Arbeitspausen und bei Nichtgebrauch den Netzstecker aus der Steckdose.
- Den Netztrennschalter immer ausschalten, wenn die Maschine unbeaufsichtigt gelassen wird.
- Die Verlängerungskabel dürfen keinen geringeren Querschnitt besitzen als $2 \times 2,5 \text{ mm}^2$.
- Ungeeignete Verlängerungskabel können gefährlich sein. Wenn ein Verlängerungskabel verwendet wird, muss es für den Außeneinsatz geeignet sein, und die Verbindung muss trocken sein und oberhalb des Bodens liegen. Es ist empfohlen, hierzu eine Kabeltrommel zu verwenden, die die Steckdose mindestens 60 mm über den Boden hält.
- Tragen Sie zum Schutz gegen elektrischen Schlag festes Schuhwerk mit isolierender Sohle.

A Inbetriebnahme



Gemäß gültiger Vorschriften darf der Hochdruckreiniger nie ohne Systemtrenner am Trinkwassernetz betrieben werden. Es ist ein geeigneter Systemtrenner gemäß EN 12729 Typ BA zu verwenden.

Wasser, das durch einen Systemtrenner geflossen ist, wird als nicht trinkbar eingestuft.



Ein Systemtrenner ist im Fachhandel erhältlich.

Ein Systemtrenner (Rückflussverhinderer) verhindert den Rückfluss von Wasser und Reinigungsmittel in die Trinkwasserleitung.

- Der Hochdruckreiniger verfügt über keine Wasser-Ansaugfunktion und kann nur über die Wasserleitung betrieben werden.
- Verwenden Sie einen handelsüblichen 1/2" Gartenschlauch mit mindestens 5 m Länge für den Wasserzulauf. Eine Länge von 30 m ist nicht zu überschreiten.

Aufstellen

1. Entnehmen Sie die Düsenreinigungsnadel (14) der hinteren Ausklappseite der Anleitung.
2. Schieben Sie die Halterung für Netzanschlussleitung (2) auf die Aufnahme an der Seite des Hochdruckreinigers.
3. Verschrauben Sie den Hochdruckanschluss Geräteseite (17) mit dem Hochdruckanschluss Gerät (9) am Gerät.
4. Stecken Sie den Hochdruckanschluss Pistolenseite (16) in den Hochdruckanschluss Pistole (19) der Spritzpistole (13) ein.
5. Verbinden Sie den Schnellanschluss des Zuleitungsschlauchs mit der Kuppelung Wasseranschluss (5) und dem Wasseranschluss mit Siebeinsatz (4) am Gerät.
6. Verbinden Sie durch Einstecken und Eindrehen das Strahlrohr (12) mit der Spritzpistole (13).

7. Drehen Sie die einstellbare Flachstrahldüse (11) in den Gewindeanschluss (12a) am Strahlrohr (12).
8. Um die Flachstrahldüse zu entfernen, drehen Sie die Flachstrahldüse (11) aus dem Gewindeanschluss (12a) am Strahlrohr heraus.

Durch Drehen der Düsen Spitze der Flachstrahldüse (11) nach links können Sie die Breite des Strahls vergrößern. Durch Drehen der Düsen Spitze nach rechts können Sie die Breite des Strahls verringern.

Netzanschluss

Der von Ihnen erworbene Hochdruckreiniger ist bereits mit einem Netzstecker versehen. Der Hochdruckreiniger ist bestimmt für den Anschluss an eine Schutzkontaktsteckdose mit 230 V~ 50 Hz.

 Nehmen Sie das Gerät erst nach Beachtung aller vorhergehenden Punkte in Betrieb.

- Stellen Sie sicher, dass der Hochdruckreiniger am Ein-/Ausschalter (3) ausgeschaltet ist.
- Stecken Sie den Netzstecker in die Steckdose.

Betrieb

- Beachten Sie die Vorschriften zur Verwendung eines Systemtrenners.
- Öffnen Sie den Wasserhahn vollständig.



Betreiben Sie den Hochdruckreiniger nicht mit geschlossenem Wasserhahn. Ein Trockenlauf führt zu einer Beschädigung des Gerätes.



Beachten Sie die Rückstoßkraft des austretenden Wasserstrahles. Sorgen Sie für einen sicheren Stand und halten Sie die Spritzpistole (13) gut fest. Sie können sonst sich oder andere Personen verletzen.

- Schalten Sie den Hochdruckreiniger am Ein-/Ausschalter (3) ein. Der Hochdruckreiniger schaltet sich kurz ein, um Druck aufzubauen.
- Drücken Sie den Einschalthebel (B 20) der Spritzpistole (13). Das Gerät schaltet ein.



Das Loslassen des Einschalthebels bewirkt ein Abschalten des Gerätes. Der Hochdruck im System bleibt erhalten.



- Sie können den Einschalthebel (20) der Spritzpistole (13) mit der Sicherheitsarretierung (21) verriegeln.

Durch das Verriegeln des Einschalthebels verhindern Sie einen unbeabsichtigten Start des Gerätes.



Bei Undichtigkeiten im Wassersystem schalten Sie das Gerät sofort am Ein-/Ausschalter (3) aus und trennen Sie das Gerät an der Netzanschlussleitung (7) vom Netz. Es besteht Gefahr durch elektrischen Schlag! Beginnen Sie

erneut mit dem Hersteller der Wasseranschlüsse (siehe „Inbetriebnahme-Aufstellungen“).

Wenn sich noch Luft im Gerät befindet, bitte wie folgt vorgehen:

Zuleitungsschlauch entlüften:

1. Entfernen Sie den Schnellanschluss des Zuleitungsschlauchs von der Kupplung Wasseranschluss (5) und dem Wasseranschluss mit Siebeinsatz (4).
2. Öffnen Sie den Wasserhahn, bis Wasser blasenfrei austritt.
3. Schließen Sie den Wasserhahn.
4. Verbinden Sie den Schnellanschluss des Zuleitungsschlauchs mit der Kupplung Wasseranschluss (5) und dem Wasseranschluss mit Siebeinsatz (4) am Gerät.
5. Öffnen Sie den Wasserhahn vollständig.

Gerät entlüften:

6. Schalten Sie das Gerät am Ein-/Ausschalter (3) ein, bis Druck aufgebaut ist.
7. Schalten Sie das Gerät am Ein-/Ausschalter (3) aus.
8. Drücken Sie den Einschalthebel (B 20) der Spritzpistole (13), bis sich der Druck abgebaut hat.
9. Wiederholen Sie den Vorgang 6. bis 8. bitte einige Male, bis sich keine Luft mehr im Gerät befindet.

Betrieb unterbrechen

- Lassen Sie den Einschalthebel (20) der Spritzpistole (13) los.
- Schalten Sie bei längeren Arbeitspausen den Ein-/Ausschalter (3) aus.

Betrieb beenden

1. Lassen Sie den Einschalthebel (20) der Spritzpistole (13) los.
2. Schalten Sie den Hochdruckreiniger am Ein-/Ausschalter (3) aus.
3. Schließen Sie den Wasserhahn.
4. Drücken Sie den Einschalthebel der Spritzpistole (13), um den vorhandenen Druck im System abzubauen.
5. Ziehen Sie den Netzstecker.
6. Wickeln Sie die Netzanschlussleitung (7) auf die Halterung Netzanschlussleitung auf.
7. Trennen Sie den Hochdruckreiniger von der Wasserversorgung.

Wartung und Reinigung



Ziehen Sie vor allen Arbeiten an dem Gerät den Netzstecker. Es besteht die Gefahr eines Stromschlages oder Verletzungsgefahr durch bewegliche Teile.

Reinigung



Spritzen Sie das Gerät nicht mit Wasser ab und reinigen Sie es nicht unter fließendem Wasser. Es besteht Gefahr von Stromschlag und das Gerät könnte beschädigt werden.

Halten Sie das Gerät stets sauber. WARNUNG: Diese Maschine wurde für die Verwendung der vom Hersteller gelieferten oder empfohlenen Reinigungsmittel entwickelt. Die Verwendung von anderen Reinigungsmitteln oder Chemikalien kann die Sicherheit der Maschine beeinträchtigen.

- Halten Sie die Lüftungsschlitze sauber und frei.
- Reinigen Sie das Gerät mit einer weichen Bürste oder einem leicht feuchtem Tuch.
- Sollte die Flachstrahldüse (11) verstopft sein, können Sie mit der Düsenreinigungsnadel (14) den Fremdkörper in der Düse entfernen.
- Reinigen Sie gelegentlich den Siebeinsatz unter fließendem Wasser.
- Bewahren Sie den Hochdruckreiniger und das Zubehör in einem frostsicheren Raum auf.
- Benutzen Sie zum Transport oder zum Wegräumen des Gerätes ausschließlich den Transportgriff.
- Lagern Sie das Gerät ausschließlich in stehender Position, damit es vor jeglicher Beschädigung geschützt ist.

Wartung

Der Hochdruckreiniger ist wartungsfrei.



Lassen Sie Arbeiten, die nicht in dieser Anleitung beschrieben sind, von unserem Service-Center durchführen. Verwenden Sie nur Originalteile. Es besteht Verletzungsgefahr.

Lagerung

- Entleeren Sie den Hochdruckreiniger vollständig von Wasser. Entfernen Sie hierzu den Hochdruckanschluss Geräteseite (17) und trennen Sie das Gerät von der Wasserversorgung. Schalten Sie den Hochdruckreiniger am Ein-/Ausschalter (3) für maximal 1 Minute ein, bis kein Wasser mehr am Hochdruckanschluss (9) austritt. Schalten Sie das Gerät aus.
- Wickeln Sie die Netzanschlussleitung (7) auf die Halterung Netzanschlussleitung (2) auf.
- Lagern Sie die Flachstrahldüse (11) in der Halterung für Flachstrahldüse (6).
- Der Hochdruckreiniger und das Zubehör werden von Frost zerstört, wenn sie nicht vollständig von Wasser entleert sind.

Entsorgung/ Umweltschutz

Führen Sie Gerät, Zubehör und Verpackung einer umweltgerechten Wiederverwertung zu.



Elektrogeräte gehören nicht in den Hausmüll.

Verbrauchte Elektrogeräte müssen, gemäß der Richtlinie 2012/19/EU über Elektro- und Elektronik-Altgeräte, getrennt gesammelt und einer umweltgerechten Wiederverwertung zugeführt werden.

Je nach Umsetzung in nationales Recht können Sie folgende Möglichkeiten haben:

- an einer Verkaufsstelle zurückgeben,
- an einer offiziellen Sammelstelle abgeben. Fragen Sie hierzu Ihren lokalen Müllentsorger oder unser Service-Center.
- an den Hersteller/Inverkehrbringer zurücksenden. Die Entsorgung Ihrer defekten, eingesendeten Geräte führen wir kostenlos durch.

Nicht betroffen sind den Altgeräten beigefügte Zubehörteile und Hilfsmittel ohne Elektrobestandteile.

Garantie

Sehr geehrte Kundin, sehr geehrter Kunde, Sie erhalten auf dieses Gerät 3 Jahre Garantie ab Kaufdatum.

Im Falle von Mängeln dieses Produkts stehen Ihnen gegen den Verkäufer des Produkts gesetzliche Rechte zu. Diese gesetzlichen Rechte werden durch unsere im Folgenden dargestellte Garantie nicht eingeschränkt.

Garantiebedingungen

Die Garantiefrist beginnt mit dem Kaufdatum. Bitte bewahren Sie den Original Kassenbon gut auf. Diese Unterlage wird als Nachweis für den Kauf benötigt. Tritt innerhalb von drei Jahren ab dem Kaufdatum dieses Produkts ein Material- oder Fabrikationsfehler auf, wird das Produkt von uns – nach unserer Wahl – für Sie kostenlos repariert oder ersetzt. Diese Garantieleistung setzt voraus, dass innerhalb der Drei-Jahres-Frist das defekte Gerät und der Kaufbeleg (Kassenbon) vorgelegt und schriftlich kurz beschrieben wird, worin der Mangel besteht und wann er aufgetreten ist.

Wenn der Defekt von unserer Garantie gedeckt ist, erhalten Sie das reparierte oder ein neues Produkt zurück. Mit Reparatur oder Austausch des Produkts beginnt kein neuer Garantiezeitraum.

Garantiezeit und gesetzliche Mängelansprüche

Die Garantiezeit wird durch die Gewährleistung nicht verlängert. Dies gilt auch für ersetzte und reparierte Teile. Eventuell schon beim Kauf vorhandene Schäden und Mängel müssen sofort nach dem Auspacken gemeldet werden.

Nach Ablauf der Garantiezeit anfallende Reparaturen sind kostenpflichtig.

Garantieumfang

Das Gerät wurde nach strengen Qualitätsrichtlinien sorgfältig produziert und vor Anlieferung gewissenhaft geprüft.

Die Garantieleistung gilt für Material- oder Fabrikationsfehler. Diese Garantie erstreckt sich nicht auf Produktteile, die normaler Abnutzung ausgesetzt sind und daher als Verschleißteile angesehen werden können (z. B. Hochdruckschlauch) oder für Beschädigungen an zerbrechlichen Teilen (z. B. Schalter).

Diese Garantie verfällt, wenn das Produkt beschädigt, nicht sachgemäß benutzt oder nicht gewartet wurde. Für eine sachgemäße Benutzung des Produkts sind alle in der Betriebsanleitung aufgeführten Anweisungen genau einzuhalten. Verwendungszwecke und Handlungen, von denen in der Betriebsanleitung abgeraten oder vor denen gewarnt wird, sind unbedingt zu vermeiden.

Das Produkt ist lediglich für den privaten und nicht für den gewerblichen Gebrauch bestimmt. Bei missbräuchlicher und unsachgemäßer Behandlung, Gewaltanwendung und bei Eingriffen, die nicht von unserer autorisierten Service-Niederlassung vorgenommen wurden, erlischt die Garantie.

Abwicklung im Garantiefall

Um eine schnelle Bearbeitung Ihres Anliegens zu gewährleisten, folgen Sie bitte den folgenden Hinweisen:

- Bitte halten Sie für alle Anfragen den Kassenbon und die Identifikationsnummer (IAN 378243_2110) als Nachweis für den Kauf bereit.
- Die Artikelnummer entnehmen Sie bitte dem Typenschild.

- Sollten Funktionsfehler oder sonstige Mängel auftreten kontaktieren Sie zunächst die nachfolgend benannte Serviceabteilung **telefonisch** oder per **E-Mail**. Sie erhalten dann weitere Informationen über die Abwicklung Ihrer Reklamation.
- Ein als defekt erfasstes Produkt können Sie, nach Rücksprache mit unserem Kundenservice, unter Beifügung des Kaufbelegs (Kassenbons) und der Angabe, worin der Mangel besteht und wann er aufgetreten ist, für Sie portofrei an die Ihnen mitgeteilte Service-Anschrift übersenden. Um Annahmeprobleme und Zusatzkosten zu vermeiden, benutzen Sie unbedingt nur die Adresse, die Ihnen mitgeteilt wird. Stellen Sie sicher, dass der Versand nicht unfrei, per Sperrgut, Express oder sonstiger Sonderfracht erfolgt. Senden Sie das Gerät bitte inkl. aller beim Kauf mitgelieferten Zubehörteile ein und sorgen Sie für eine ausreichend sichere Transportverpackung.

Reparatur-Service

Sie können Reparaturen, **die nicht der Garantie unterliegen**, gegen Berechnung von unserer Service-Niederlassung durchführen lassen. Sie erstellt Ihnen gerne einen Kostenvoranschlag.

Wir können nur Geräte bearbeiten, die ausreichend verpackt und frankiert eingeschickt wurden.

Achtung: Bitte senden Sie Ihr Gerät gereinigt und mit Hinweis auf den Defekt an unsere Service-Niederlassung.

Unfrei, per Sperrgut, Express oder mit sonstiger Sonderfracht, eingeschickte Geräte werden nicht angenommen.

Die Entsorgung Ihrer defekten, eingesendeten Geräte führen wir kostenlos durch.

Service-Center

DE Service Deutschland

Tel.: 0800 54 35 111
E-Mail: grizzly@lidl.de
IAN 378243_2110

AT Service Österreich

Tel.: 0820 201 222
E-Mail: grizzly@lidl.at
IAN 378243_2110

CH Service Schweiz

Tel.: 0842 665566
(0,08 CHF/Min.,
Mobilfunk max. 0,40 CHF/Min.)
E-Mail: grizzly@lidl.ch
IAN 378243_2110

Importeur

Bitte beachten Sie, dass die folgende Anschrift keine Serviceanschrift ist. Kontaktieren Sie zunächst das oben genannte Service-Center.

Grizzly Tools GmbH & Co. KG

Stockstädter Straße 20
63762 Großostheim
DEUTSCHLAND
www.grizzlytools.de

Ersatzteile/Zubehör

**Ersatzteile und Zubehör erhalten Sie unter
www.grizzlytools.shop**

Sollten Sie Probleme mit dem Bestellvorgang haben, verwenden Sie bitte das Kontaktformular. Bei weiteren Fragen wenden Sie sich an das „Service-Center“ (siehe Seite 84).

Pos.	Bezeichnung	Bestell-Nr.
15	Hochdruckschlauch	91104126
14	Düsenreinigungsnadel	91103736
13	Spritzpistole	91104125
12	Strahlrohr	91096768
11	Flachstrahldüse	91096767
4	Wasseranschluss mit Siebeinsatz	91097408
	Reinigungsmittel (Universalreiniger)	30990010
	Adapter für Fremdgeräte	30300511

Fehlersuche

Problem	Mögliche Ursache	Fehlerbehebung
Gerät läuft nicht	Ein-/Ausschalter (3) ausgeschaltet	Ein-/Ausschalterstellung überprüfen
	Beschädigte Netzanschlussleitung (7)	Netzanschlussleitung (7) auf Beschädigung kontrollieren. Gegebenenfalls die Netzanschlussleitung (7) von einer Fachkraft ersetzen lassen.
	Fehlerhafte Spannungsversorgung	Kontrollieren Sie die elektrische Anlage auf Übereinstimmung mit den Angaben auf dem Typenschild
Gerät fördert kein Wasser	Lufteinschlüsse im Hochdruckreiniger	Gerät einschalten und die Spritzpistole (13) betätigen.
		Gerät entlüften laut Punkten 6. bis 9.
Gerät hat keinen Druck	Lufteinschlüsse im Hochdruckreiniger	Schalten Sie das Gerät ohne Hochdruckschlauch an, bis blasenfreies Wasser am Hochdruckanschluss (9) austritt
	Leitungsdruckabfall	Kontrollieren Sie die Wasserversorgung



Alkuperäisen EY-vaatimustenmukaisuusvakuutuksen käänös

Täten vakuutamme, että
Korkeapainepesuri
mallisarja PHD 110 E1
Sarjanumero
000001 - 391000

vastaa seuraavia asiaankuuluvia ja voimassaolevia EU-direktiivejä:

**2006/42/EC • 2014/30/EU • 2000/14/EC & 2005/88/EC
2011/65/EU* & (EU) 2015/863**

Yhdenmukaisuuden saavuttamiseksi on käytetty seuraavia harmonisoituja standardeja, kansallisia standardeja sekä määräyksiä:

**EN 60335-1:2012+A11+A13+A1+A14+A2 • EN 60335-2-79:2012
EN 62233:2008 • EN 55014-1:2017+A11 • EN 55014-2:2015
EN IEC 61000-3-2:2019 • EN 61000-3-3:2013+A1 • EN IEC 63000:2018**

Lisäksi vahvistetaan yhdenmukaisuus laitemeludirektiivin 2000/14/EY kanssa:
taattu ääniteho: 97 dB(A)
mitattu ääniteho: 92,1 dB(A)
Käytetty vaatimustenmukaisuusmenettely liitteen V / 2000/14/EY mukainen

Valmistaja on yksinomaisessa vastuussa tämän vaatimustenmukaisuusvakuutuksen laatimisesta:

C E Grizzly Tools GmbH & Co. KG
Stockstädter Straße 20
63762 Großostheim, 30.03.2022
Germany

Christian Frank
Asiakirja Vastuullinen

* Yllä mainittu tuote, jota vakuutus koskee, täyttää Euroopan parlamentin ja neuvoston direktiivin 2011/65/EY, annettu 8 päivänä kesäkuuta 2011, tiettyjen vaarallisten aineiden käytön.



Översättning av originalet av försäkran om överensstämmelse

Härmed bekräftar vi, att

Högtrycksvätt
Serie PHD 110 E1
Serienummer
000001 - 391000

har klassificerats och stämplats i enlighet med gällande EU-riktlinjer:

**2006/42/EC • 2014/30/EU • 2000/14/EC & 2005/88/EC
2011/65/EU* & (EU) 2015/863**

För att fastställa överensstämmelsen användes följande harmoniserade standarder samt nationella standarder och bestämmelser:

**EN 60335-1:2012+A11+A13+A1+A14+A2 • EN 60335-2-79:2012
EN 62233:2008 • EN 55014-1:2017+A11 • EN 55014-2:2015
EN IEC 61000-3-2:2019 • EN 61000-3-3:2013+A1 • EN IEC 63000:2018**

Därutöver bekräftas följande i enlighet med bullerutsläppsdirektivet 2000/14/EC:

Garanterad ljudeffektivnivå: 97 dB (A)

Uppmätt: 92,1 dB (A)

Använd konformitetsbedömningsmetod i enlighet med bilagan V/ 2000/14/EC

Tillverkaren bär hela ansvaret för utformningen av denna försäkran om överensstämmelse:



Grizzly Tools GmbH & Co. KG
Stockstädter Straße 20
63762 Großostheim, 30.03.2022
Germany

Christian Frank
Dokumentationsombud

* Föremålet som beskrivs ovan överensstämmer med föreskrifterna i Europaparlamentets och rådets direktiv 2011/65/EU från 8 juni 2011 om begränsning av vissa farliga ämnen i elektrisk och elektronisk utrustning.

PL

Tłumaczenie oryginalnej deklaracji zgodności WE

Niniejszym zaświadczamy, że
Wysokociśnieniowe urządzenie czyszczące
typoszeregu PHD 110 E1
Numer seryjny
000001 - 391000

spełnia wymogi odpowiednich Dyrektyw UE w ich aktualnie obowiązującym brzmieniu:

**2006/42/EC • 2014/30/EU • 2000/14/EC & 2005/88/EC
2011/65/EU* & (EU) 2015/863**

W celu zapewnienia zgodności z powyższymi dyrektywami zastosowano następujące normy harmonizujące oraz normy i przepisy krajowe:

**EN 60335-1:2012+A11+A13+A14+A2 • EN 60335-2-79:2012
EN 62233:2008 • EN 55014-1:2017+A11 • EN 55014-2:2015
EN IEC 61000-3-2:2019 • EN 61000-3-3:2013+A1 • EN IEC 63000:2018**

Ponadto potwierdzono, zgodnie z dyrektywą w sprawie emisji hałasu 2000/14/EC:
Poziom mocy akustycznej
gwarantowany: 97 dB(A)
zmierzony: 92,1 dB(A)
Zastosowana procedura oceny zgodności odpowiada załącznikowi V / 2000/14/EC

Wyłącznie odpowiedzialność za wystawienie tej deklaracji zgodności ponosi producent:

C E Grizzly Tools GmbH & Co. KG
Stockstädter Straße 20
63762 Großostheim, 30.03.2022
Germany

Christian Frank
Osoba upoważniona do sporządzania dokumentacji technicznej

* Wyżej opisany przedmiot deklaracji spełnia wymogi dyrektywy 2011/65/UE Parlamentu Europejskiego i Rady z dnia 8 czerwca 2011r. w sprawie ograniczenia stosowania niektórych niebezpiecznych substancji w sprzęcie elektrycznym i elektronicznym.

LT

Vertimas iš originalių EB atitikties deklaracija

Šiuo dokumentu mes patvirtiname, kad
Aukšto slėgio valymo įrenginys
serija PHD 110 E1
Serijos Nr.
000001 - 391000

atitinka toliau nurodytų numatytųjų ES direktyvų galiojantį leidimą

**2006/42/EC • 2014/30/EU • 2000/14/EC & 2005/88/EC
2011/65/EU* & (EU) 2015/863**

Kad būtų galima užtikrinti atitiktį, taikyti šie darnieji standartai ir nacionaliniai standartai bei nuostatos:

**EN 60335-1:2012+A11+A13+A1+A14+A2 • EN 60335-2-79:2012
EN 62233:2008 • EN 55014-1:2017+A11 • EN 55014-2:2015
EN IEC 61000-3-2:2019 • EN 61000-3-3:2013+A1 • EN IEC 63000:2018**

Remiantis 2000/14/EB dėl valstybių narių įstatymų, reglamentuojančių lauko sąlygomis naudojamos įrangos į aplinką skleidžiamą triukšmą, suderinimo, papildomai patvirtinama: Garso galingumo lygis:

Numatyta: 97 dB(A)

Išmatuota: 92,1 dB(A)

Taikyta atitikties vertinimo procedūra pagal 2000/14/EB V priedą

Tiktai gamintojas yra atsakingas už šio atitikties pareiškimo parengimą:

CE Grizzly Tools GmbH & Co. KG
Stockstädter Straße 20
63762 Großostheim, 30.03.2022
Germany



Christian Frank
Asmuo, įgaliotas sudaryti
dokumentaciją

* Pirmiau aprašytas deklaracijos objektas atitinka 2011 m. birželio 8 d. Europos Parlamento ir Tarybos Direktyvos 2011/65/ES dėl tam tikrų pavojingų medžiagų naudojimo elektros ir elektroninėje įrangoje apribojimo reikalavimus.



Originālās EK atbilstības deklarācijas tulkojums

Ar šo mēs apliecinām, ka

**Augstspiediena firtājs
modelis PHD 110 E1**

sērijas numurs
000001 - 391000

atbilst šādu attiecināmo ES direktīvu noteikumiem to pašreiz spēkā esošajā redakcijā:

**2006/42/EC • 2014/30/EU • 2000/14/EC & 2005/88/EC
2011/65/EU* & (EU) 2015/863**

Lai nodrošinātu atbilstību, tika piemērotas šādi saskaņotie standarti, kā arī nacionālie standarti un nosacījumi:

**EN 60335-1:2012+A11+A13+A1+A14+A2 • EN 60335-2-79:2012
EN 62233:2008 • EN 55014-1:2017+A11 • EN 55014-2:2015
EN IEC 61000-3-2:2019 • EN 61000-3-3:2013+A1 • EN IEC 63000:2018**

Papildus tiek apliecināts atbilstoši Direktīvai 2000/14/EK par trokšņa emisiju:
Skaņas jaudas līmenis:
Garantēts: 97 dB(A);
Izmērīts: 92,1 dB(A)
Piemērotā atbilstības izvērtēšanas procedūra atbilstoši Pielikumam V/2000/14/EK

Par šīs atbilstības deklarācijas izdošanu atbildīgs ir tikai ražotājs:



Grizzly Tools GmbH & Co. KG
Stockstädter Straße 20
63762 Großostheim, 30.03.2022
GERMANY

Christian Frank
Dokumentācijas pilnvarotā
persona

* Iepriekš aprakstītais deklarācijas priekšmets atbilst Eiropas Parlamenta un Padomes 2011. gada 8. jūnija Direktīvas 2011/65/ES noteikumiem par dažu bīstamu vielu izmantošanas ierobežošanu elektriskās un elektroniskās iekārtās.



Tõlge EÜ vastavusdeklaratsiooni originaaldokumentidist

Käesolevaga kinnitame, et

Kõrgsurvepesur
Mudel PHD 110 E1
seerianumber
000001 - 391000

vastab alljärgnevate ELi direktiivide kehtivatele versioonidele:

**2006/42/EC • 2014/30/EU • 2000/14/EC & 2005/88/EC
2011/65/EU* & (EU) 2015/863**

Vastavuse tagamiseks on kohaldatud alljärgnevaid ühtlustatud norme ning riiklikke norme ja sätteid:

**EN 60335-1:2012+A11+A13+A1+A14+A2 • EN 60335-2-79:2012
EN 62233:2008 • EN 55014-1:2017+A11 • EN 55014-2:2015
EN IEC 61000-3-2:2019 • EN 61000-3-3:2013+A1 • EN IEC 63000:2018**

Peale selle kinnitatakse kooskõlas müraemissioonidirektiiviga 2000/14/EÜ:

Müravõimsuse tase:

Garanteeritud: 97 dB(A);

Möödetud: 92,1 dB(A)

Kohaldati vastavushindamise meetodit kooskõlas direktiivi 2000/14/EÜ V lisaga

Selle vastavusdeklaratsiooni väljaandmise eest vastutab tootja:

CE Grizzly Tools GmbH & Co. KG
Stockstädter Straße 20
63762 Großostheim, 30.03.2022
GERMANY

Christian Frank
Dokumentatsiooni koostamiseks
volitatud isik

* Deklaratsiooni eespool kirjeldatud objekt vastab Euroopa Parlamendi ja nõukogu 8. juuni 2011 direktiivile 2011/65/EL teatavate ohtlike ainete kasutamise piiramise kohta elektri- ja elektroonikaseadmetes.



Original-EG-Konformitätserklärung

Hiermit bestätigen wir, dass der

**Hochdruckreiniger
Modell PHD 110 E1**

Seriennummer
000001 - 391000

folgenden einschlägigen EU-Richtlinien in ihrer jeweils gültigen Fassung entspricht:

**2006/42/EG • 2014/30/EU • 2000/14/EG & 2005/88/EG
2011/65/EU* & (EU) 2015/863**

Um die Übereinstimmung zu gewährleisten, wurden folgende harmonisierte Normen sowie nationale Normen und Bestimmungen angewendet:

**EN 60335-1:2012+A11+A13+A14+A2 • EN 60335-2-79:2012
EN 62233:2008 • EN 55014-1:2017+A11 • EN 55014-2:2015
EN IEC 61000-3-2:2019 • EN 61000-3-3:2013+A1 • EN IEC 63000:2018**

Zusätzlich wird entsprechend der Geräuschemissionsrichtlinie 2000/14/EG bestätigt:

Schallleistungspegel

Garantiert: 97 dB(A)

Gemessen: 92,1 dB(A)

Angewendetes Konformitätsbewertungsverfahren
entsprechend Anhang V / 2000/14/EG

Die alleinige Verantwortung für die Ausstellung dieser Konformitätserklärung trägt der Hersteller:

C E Grizzly Tools GmbH & Co. KG
Stockstädter Straße 20
63762 Großostheim, 30.03.2022
Germany



Christian Frank
Dokumentationsbevollmächtigter

* Der oben beschriebene Gegenstand der Erklärung erfüllt die Vorschriften der Richtlinie 2011/65/EU des Europäischen Parlaments und des Rates vom 8. Juni 2011 zur Beschränkung der Verwendung bestimmter gefährlicher Stoffe in Elektro- und Elektronikgeräten.

Sprängskiss • Räjähdyssiirustus
Rysunki eksplozyjne • Explosionszeichnung
Klaidskats • Plahvatusjoonis • Trimatis vaizdas

PHD 110 E1

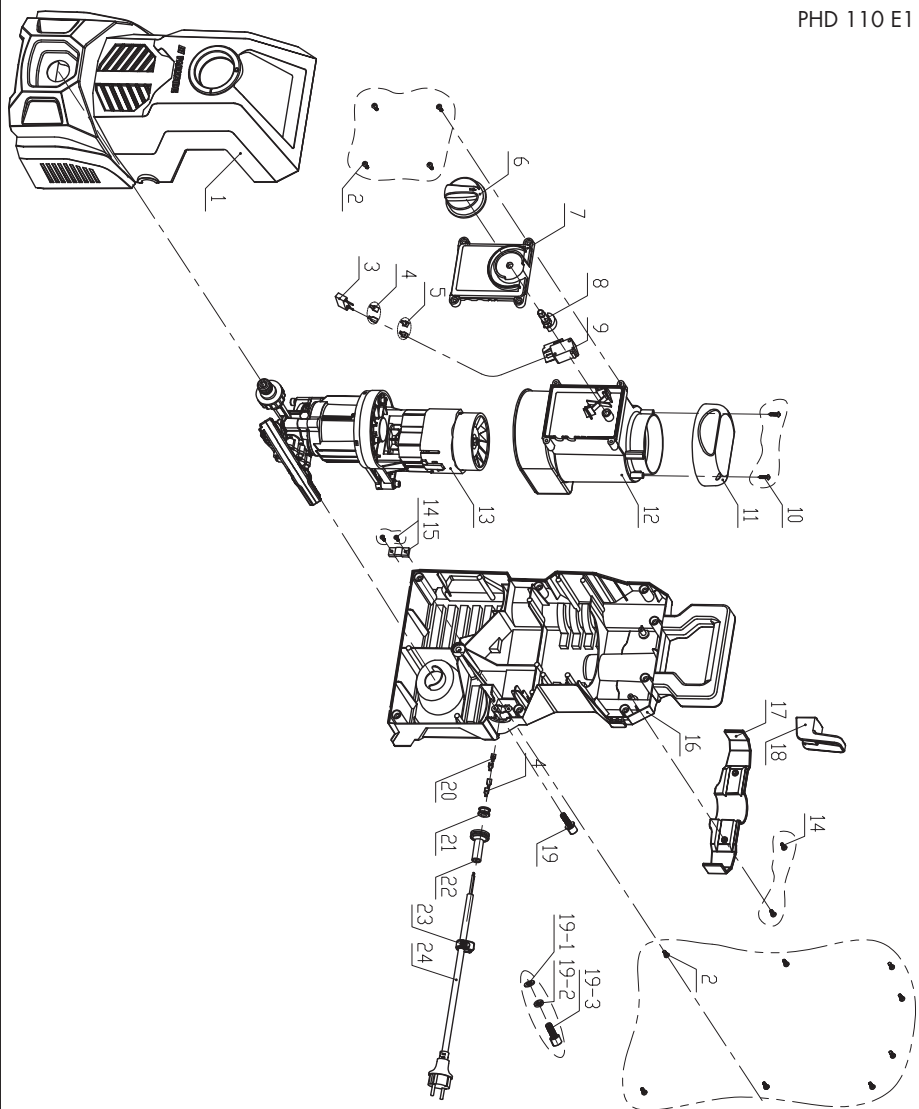

informativ • pouczający • informatyvus • informatiivinen • informativs • informatiivne

Sprängskiss • Räjähdyssiirustus
Rysunki eksplozyjne • Explosionszeichnung
Klaidskats • Plahvatusjoonis • Trimatis vaizdas

PHD 110 E1

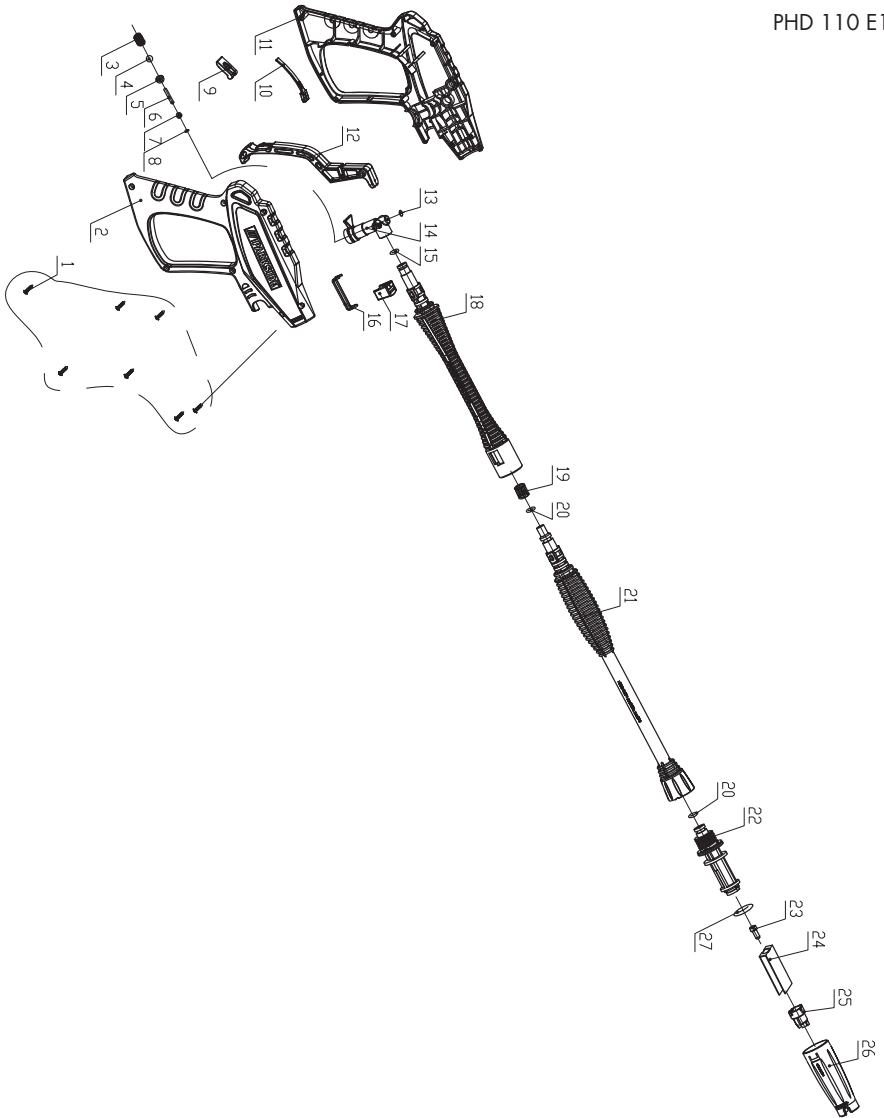

informativ • pouczający • informatyvus • informatiivinen • informatīvs • informatiivne

20220214_rev02_ae

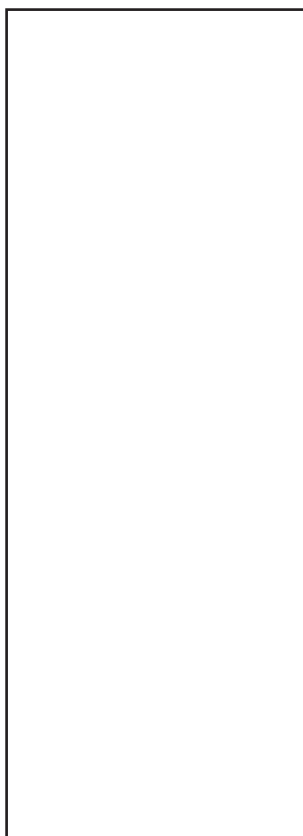

Suuttimenpuhdistusneula
Rensnål till munstycke
Igła do czyszczenia dysz
Purkštukų valymo adata
Sprauslas tīrīšanas adata
Düüsi puhastusnõel
Düsenreinigungsnadel

14

GRIZZLY TOOLS GMBH & CO. KG

Stockstädter Straße 20
63762 Großostheim
GERMANY

Tietojen tila · Informationsstatus · Stan informacj · Informacijos pobūdis · Teksta
pēdējās pārskatīšanas datums · Teabe lābivaatamise kuupāev · Stand der Informationen:
01/2022 · Ident.-No.: 72065003012022-FI/PL/LT/LV



IAN 378243_2110

