



OWIM GmbH & Co. KG

Stiftsbergstraße 1
74167 Neckarsulm
GERMANY

Model No.: HG08297

Version: 07/2025

IAN 505107_2501

1



/// PARKSIDE®



20 V AKKU 2 Ah PAP 20 B1

DE AT CH

20 V AKKU 2 Ah

Bedienungs- und Sicherheitshinweise

IAN 505107_2501

AT

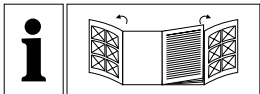

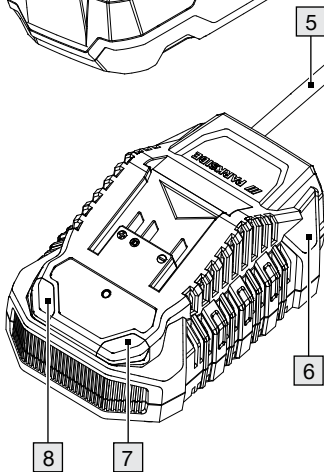
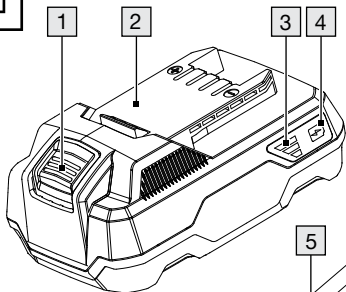
A

Verwendete Warnhinweise und Symbole	Seite	7
Einleitung	Seite	8
Bestimmungsgemäße Verwendung	Seite	9
Lieferumfang	Seite	9
Teilebeschreibung	Seite	10
Technische Daten	Seite	10
Allgemeine Sicherheitshinweise	Seite	12
Inbetriebnahme	Seite	17
Akkupack laden	Seite	17
Bedienung	Seite	18
LED-Status	Seite	18
Akkuzustand prüfen	Seite	19
Akku entfernen/einsetzen	Seite	19

Reinigung	Seite 20
Wartung und Lagerung ..	Seite 20
Entsorgung	Seite 21
Vereinfachte EU- Konformitätserklärung ..	Seite 26
Garantie	Seite 26
Abwicklung im Garantiefall ..	Seite 28
Service	Seite 30

Verwendete Warnhinweise und Symbole

Die dargestellten Symbole werden in der Bedienungsanleitung, auf der Verpackung und auf dem Gerät verwendet:



Befolgen Sie die Warn- und Sicherheitshinweise!



Gleichstrom/-spannung



Schützen Sie den Akku vor Hitze und kontinuierlicher intensiver Sonneneinstrahlung!





Schützen Sie den Akku vor Wasser und Feuchtigkeit.



Schützen Sie den Akku vor Feuer.



Lesen und befolgen Sie die Bedienungsanleitung.

	<p>Dieses Symbol mit dem Signalwort „Info“ bietet weitere nützliche Informationen.</p>
	<p>Sicherheitshinweise und zusätzliche Informationen Handlungsanweisungen</p>

20 V AKKU 2 Ah

● Einleitung

Wir beglückwünschen Sie zum Kauf Ihres neuen Produkts. Sie haben sich damit für ein hochwertiges Produkt entschieden. Die Bedienungsanleitung ist Teil dieses Produkts. Sie enthält wichtige Hinweise für Sicherheit, Gebrauch und Entsorgung. Machen Sie sich vor der Benutzung des Produkts mit allen Bedien- und Sicherheitshinweisen vertraut. Benutzen Sie das Produkt nur wie beschrieben und für die angegebenen Einsatzbereiche. Händigen Sie alle Unterlagen bei Weitergabe des Produkts an Dritte mit aus.

● **Bestimmungsgemäße Verwendung**

Das Produkt ist mit allen Geräten der Parkside X 20 V Team-Serie kompatibel. Das Produkt darf nur mit Ladegeräten der Parkside X 20 V TEAM-Serie geladen werden.

Das Produkt ist nicht für den kommerziellen Einsatz vorgesehen. Andere Verwendungen oder Veränderungen des Produkts gelten als nicht bestimmungsgemäß und können zu Risiken wie Lebensgefahr, Verletzungen und Beschädigungen führen. Für aus bestimmungswidriger

Verwendung entstandene Schäden übernimmt der Hersteller keine Haftung.

● **Lieferumfang**

- 1 Akku
- 1 Bedienungsanleitung

● Teilebeschreibung

- 1 Entriegelungstaste für Akkupack
- 2 Akkupack
- 3 Ladestands-LEDs (rot/orange/grün)
- 4  Taste (Ladestand)
- 5 Stromkabel mit Netzstecker
- 6 Schnell-Ladegerät (nicht im Lieferumfang enthalten)
- 7 Ladekontroll-LED – rot
- 8 Ladekontroll-LED – grün

● Technische Daten

Akku:	PAP 20 B1
Typ:	Li-Ion (Lithium Ionen)
Bemessungsspannung:	max. 20V \equiv (Gleichstrom)
Kapazität:	2,0Ah
Zellen:	5
Energiewert:	40 Wh
Empfohlene Umgebungstemperatur:	max. 45 °C

Während des Ladevorgangs:	+4 bis +40 °C
Während des Betriebs:	+4 bis +40 °C
Während der Lagerung:	+20 bis +26 °C

Verwenden Sie zum Laden des Akkupacks ausschließlich die Ladegeräte der Serie Parkside X 20 V TEAM.

Ladezeit für Akku PAP 20 B1:

Ladegerät	Ladezeit
PLG 20 A4, PLG 20 C1	60 Minuten
PLG 20 A3, PLG 20 C3, PDSLGS 20 A1	35 Minuten
Smart PLGS 2012 A1	35 Minuten (Schnelllade- modus) 120 Minuten (Energiesparender Lademodus)

HINWEIS:

Die tatsächliche Ladezeit kann in Abhängigkeit von der Umgebungstemperatur und dem Zustand des Akkus geringfügig von den oben genannten Angaben abweichen. Änderungen der Informationen vorbehalten.

Kunden aus den folgenden Ländern können in den Lidl-Onlineshops kompatible Ersatzbatterien und Ladegeräte bestellen:

Deutschland (lidl.de), Frankreich (lidl.fr), Belgien (lidl.be), Tschechische Republik (lidl.cz), Niederlande (lidl.nl), Polen (lidl.pl), Slowakei (lidl.sk), Spanien (lidl.es)

Kunden aus allen anderen Ländern können diese unter www.optimex-shop.com bestellen.



Allgemeine Sicherheitshinweise

⚠️ WARNUNG! Lesen Sie alle Sicherheitshinweise und Anweisungen!

Versäumnisse bei der Einhaltung der Sicherheitshinweise und Anweisungen können elektrischen Schlag, Brand und schwere Verletzungen verursachen!

**BEWAHREN SIE ALLE
SICHERHEITSHINWEISE UND
ANWEISUNGEN FÜR DIE ZUKUNFT AUF.**

- a) **Laden Sie nur mit dem vom Hersteller vorgegebenen Ladegerät.** Ein für einen bestimmten Akkutyp geeignetes Ladegerät kann bei Verwendung mit einem anderen Akkutyp eine Brandgefahr darstellen.
- b) **Verwenden Sie Elektrowerkzeuge nur mit speziell dafür bestimmten Akkupacks.** Die Verwendung anderer Akkupacks kann zu Verletzungs- und Brandgefahr führen.
- c) **Halten Sie den Akku bei Nichtgebrauch von anderen Metallgegenständen wie Büroklammern, Münzen, Schlüsseln, Nägeln, Schrauben**

oder anderen kleinen Metallgegenständen fern, die eine elektrische Verbindung von einem Kontakt zum anderen herstellen können. Das Kurzschließen der Batteriekontakte kann zu Verbrennungen oder einem Brand führen.

- d) **Bei unsachgemäßem Gebrauch kann Flüssigkeit aus dem Akkupack austreten; vermeiden Sie den Kontakt. Bei versehentlichem Kontakt spülen Sie die betroffene Stelle mit Wasser. Wenn die Flüssigkeit mit den Augen in Kontakt kommt, suchen Sie zusätzlich medizinische Hilfe auf.** Aus der Batterie austretende Flüssigkeit kann Reizungen oder Verbrennungen verursachen.



VORSICHT! EXPLOSIONSGEFAHR!



Laden Sie nicht aufladbare Batterien niemals auf!



Schützen Sie den Akku vor Hitze, z. B. auch vor dauernder Sonneneinstrahlung, Feuer, Wasser und Feuchtigkeit.



Es besteht Explosionsgefahr.

- e) **Verwenden Sie keinen beschädigten oder modifizierten Akku mit dem Werkzeug.** Beschädigte oder modifizierte Batterien weisen ein unvorhersehbares Verhalten auf, das zu Feuer, Explosion oder Verletzungsgefahr führen kann.
- f) **Setzen Sie weder den Akku noch das Werkzeug einem Feuer oder übermäßiger Temperatur aus.** Bei Feuereinwirkung oder Temperaturen über 130 °C besteht Explosionsgefahr.

- g) Befolgen Sie alle Ladeanweisungen und laden Sie den Akku oder das Werkzeug nicht außerhalb des in der Anleitung angegebenen Temperaturbereichs.** Unsachgemäßes Laden oder Temperaturen außerhalb des angegebenen Bereichs können die Batterie beschädigen und die Gefahr eines Brandes erhöhen.
- h) Die Sicherheitshinweise der kompatiblen Ladegeräte sind zu beachten.**

Service

- a) Lassen Sie Ihr Elektrowerkzeug von einem qualifizierten Reparaturtechniker und ausschließlich mit identischen Ersatzteilen reparieren.** Dadurch bleibt die Sicherheit des Elektrowerkzeugs gewahrt.

- b) Nehmen Sie niemals Reparaturarbeiten an beschädigten Akkus vor.** Eine Reparatur von Akkus darf nur vom Hersteller oder autorisierten Kundendienstanbietern durchgeführt werden.

● Inbetriebnahme

● Akkupack laden

① **INFO:**

- Der Akkupack **2** kann jederzeit aufgeladen werden, ohne die Lebensdauer zu verkürzen. Eine Unterbrechung des Ladevorgangs beschädigt den Akkupack nicht.
- Laden Sie den Akkupack vor dem Gebrauch auf, wenn er sich im mittleren oder niedrigen Ladezustand befindet.
- Die Ladekontroll-LEDs (rot **7** und grün **8**) zeigen den Status des Ladegeräts **6** (nicht im Lieferumfang enthalten) und des Akkupacks an (Abb. A).

1. Schieben Sie den Akkupack **2** in das Ladegerät **6** ein (nicht im Lieferumfang enthalten).
2. Schließen Sie den Netzstecker **5** an eine Steckdose an.
3. Sobald der Akkupack vollständig geladen ist, nehmen Sie den Akkupack aus dem Ladegerät **6** (nicht im Lieferumfang enthalten). Trennen Sie den Netzstecker von der Steckdose.

● Bedienung

● LED-Status

Rote LED **7 leuchtet** – Der Akkupack **2** wird aufgeladen.

Grüne LED **8 leuchtet** – Der Akkupack ist vollständig aufgeladen.

Grüne und rote LEDs blinken – Der Akkupack ist defekt.

Rote LED blinkt – Der Akkupack ist zu kalt oder zu warm.

Grüne LED leuchtet (ohne Akkupack) – Das Ladegerät **6** ist einsatzbereit.

● Akkuzustand prüfen

- Drücken Sie die Taste  **4**, um den Zustand des Akkupacks **2** zu prüfen. Der Status/die Restladung wird folgendermaßen anhand der Ladestands-LEDs **3** angezeigt (siehe Abb. A):
 - Rot + orange + grün = maximale Ladung
 - Rot + orange = mittlere Ladung
 - Rot = geringe Ladung

● Akku entfernen/einsetzen

VORSICHT! **VERLETZUNGSGEFAHR!**

- Setzen Sie den Akkupack erst ein, wenn das akkubetriebene Werkzeug einsatzbereit ist.
- Setzen Sie den Akkupack **2** ein, indem Sie ihn auf der Führungsschiene platzieren und in das Ladegerät **6** schieben. Der Akkupack rastet hörbar ein.

- Entfernen Sie den Akkupack aus dem Lade-gerät, indem Sie die Entriegelungstaste **1** drücken und den Akkupack herausziehen .

● Reinigung

⚠ VORSICHT! VERLETZUNGS- UND BESCHÄDIGUNGSGEFAHR!

- Einige Reinigungs- und Lösungsmittel können Kunststoff beschädigen. Verwenden Sie niemals entflammbare oder explosive Lösungsmittel in der Nähe von Akkupacks, Ladegeräten oder Elektrowerkzeugen.
- Entfernen Sie Staub und Rückstände aus den Lüftungsschlitzen und von den Lade-Kontakten des Ladegeräts **6** und des Akkupacks **2** mit einer weichen Bürste.

● Wartung und Lagerung

- Lagern Sie den Akkupack **2** ausschließlich im teilgeladenen Zustand. Der Akkupack sollte vor

längerer Lagerung auf 40 bis 60% geladen werden (rote und orange LED der Ladestands-LEDs 3 leuchten).

- Prüfen Sie den Ladezustand des Akkupacks bei längerer Lagerung etwa alle 3 Monate. Laden Sie bei Bedarf nach.

● Entsorgung

Die Verpackung besteht aus umweltfreundlichen Materialien, die Sie über die örtlichen Recyclingstellen entsorgen können.



Beachten Sie die Kennzeichnung der Verpackungsmaterialien bei der Abfalltrennung, diese sind gekennzeichnet mit Abkürzungen (a) und Nummern (b) mit folgender Bedeutung: 1–7: Kunststoffe/20–22: Papier und Pappe/80–98: Verbundstoffe.



Möglichkeiten zur Entsorgung des ausgedienten Produkts erfahren Sie bei Ihrer Gemeinde oder Stadtverwaltung.



Gerät entsorgen

Das Symbol der durchgestrichenen Mülltonne bedeutet, dass dieses Gerät am Ende der Nutzungszeit nicht über den Hausmüll entsorgt werden darf. Das Gerät ist bei eingerichteten Sammelstellen, Wertstoffhöfen oder Entsorgungsbetrieben abzugeben. Zudem sind Vertrieber von Elektro- und Elektronikgeräten sowie Vertrieber von Lebensmitteln zur Rücknahme verpflichtet. LIDL bietet Ihnen Rückgabemöglichkeiten direkt in den Filialen und Märkten an. Rückgabe und Entsorgung sind für Sie kostenfrei. Beim Kauf eines Neugerätes haben Sie das Recht,

ein entsprechendes Altgerät unentgeltlich zurückzugeben. Zusätzlich haben Sie die Möglichkeit, unabhängig vom Kauf eines Neugerätes, unentgeltlich (bis zu drei) Altgeräte abzugeben, die in keiner Abmessung größer als 25 cm sind. Bitte löschen Sie vor der Rückgabe alle personenbezogenen Daten. Bitte entnehmen Sie vor der Rückgabe Batterien oder Akkumulatoren, die nicht vom Altgerät umschlossen sind, sowie Lampen, die zerstörungsfrei entnommen werden können und führen diese einer separaten Sammlung zu.

Defekte oder verbrauchte Batterien/Akkus müssen recycelt werden. Geben Sie Batterien /Akkus und/oder das Produkt über die angebotenen Sammeleinrichtungen zurück.



Umweltschäden durch falsche Entsorgung der Batterien / Akkus!

Entnehmen Sie die Batterien / den Akku-Pack aus dem Produkt vor der Entsorgung.

Das Symbol der durchgestrichenen Mülltonne auf Batterien oder Akkus bedeutet, dass Sie Batterien und Akkus nicht im Hausmüll entsorgen dürfen. Diese können giftige Schwermetalle enthalten und unterliegen der Sondermüllbehandlung.

Die chemischen Symbole der Schwermetalle sind wie folgt: Cd = Cadmium, Hg = Quecksilber, Pb = Blei. Sie sind gesetzlich verpflichtet, alte Batterien und Akkus nach Gebrauch zurückzugeben. Geben Sie deshalb verbrauchte Batterien und Akkus kostenfrei im Handelsgeschäft z. B. in Ihrer LIDL Filiale oder bei einer kommunalen Sammelstelle ab.

Batterien und Akkus können Stoffe enthalten, die schädlich für die menschliche Gesundheit und Umwelt sind. Nur bei einer getrennten Sammlung und Verwertung von alten Batterien und Akkus können die negativen Auswirkungen vermieden werden. Seien Sie besonders vorsichtig beim Umgang mit lithiumhaltigen Batterien und Akkus, da bei unsachgemäßer Verwendung eine erhöhte Brandgefahr besteht. Kleben Sie dazu die Pole ab, um einen äußeren Kurzschluss zu vermeiden. Nutzen Sie Batterien mit langer Lebensdauer oder Akkus, um die Entstehung von Abfällen aus Alt-Batterien zu verringern. Beachten Sie die Anweisungen zum Lagern, und vermeiden Sie das vollständige Ent- und Aufladen des Akkus, um die Lebensdauer zu verlängern.

Darüber hinaus sollten Sie Batterien oder Elektro- und Elektronikgeräte mit Batterien oder Akkus nicht im öffentlichen Raum zurücklassen, um eine Vermüllung zu vermeiden. Prüfen Sie Möglichkeiten, Batterien einer Wiederverwendung zuzuführen, anstatt diese zu entsorgen, beispielsweise durch Instandsetzung der Batterie.

● Vereinfachte EU-Konformitätserklärung

☞ ☹ Das CE Zeichen bestätigt Konformität mit den für das Produkt zutreffenden EU-Richtlinien.

● Garantie

Das Produkt wurde nach strengen Qualitätsrichtlinien hergestellt und vor der Auslieferung sorgfältig geprüft. Im Falle von Material- oder Herstellungsfehlern haben Sie gegenüber dem Verkäufer des Produkts gesetzliche Rechte. Ihre

gesetzlichen Rechte werden in keiner Weise durch unsere unten aufgeführte Garantie eingeschränkt.

Die Garantie für dieses Produkt beträgt 3 Jahre ab Kaufdatum. Die Garantiezeit beginnt mit dem Kaufdatum. Bewahren Sie den Originalkaufbeleg an einem sicheren Ort auf, da dieses Dokument als Nachweis des Kaufs erforderlich ist.

Alle Schäden oder Mängel, die bereits zum Zeitpunkt des Kaufs vorhanden sind, müssen unverzüglich nach dem Auspacken des Produkts gemeldet werden.

Sollte das Produkt innerhalb von 3 Jahren ab Kaufdatum einen Material- oder Herstellungsfehler aufweisen, werden wir es – nach unserer Wahl – kostenlos für Sie reparieren oder ersetzen. Die Garantiezeit verlängert sich durch einen stattgegebenen Gewährleistungsanspruch nicht. Dies gilt auch für ersetzte und reparierte Teile.

Diese Garantie erlischt, wenn das Produkt beschädigt oder unsachgemäß verwendet oder gewartet wurde.

Die Garantie deckt Material- und Herstellungsfehler ab.

● **Abwicklung im Garantiefall**

Um eine schnelle Bearbeitung Ihres Anliegens zu gewährleisten, folgen Sie bitte den folgenden Hinweisen:

Bitte halten Sie für alle Anfragen den Kassenbon und die Artikelnummer (z. B. IAN 505107_2501) als Nachweis für den Kauf bereit.

Die Artikelnummer entnehmen Sie bitte dem Typenschild am Produkt, einer Gravur am Produkt, dem Titelblatt Ihrer Anleitung (unten links) oder dem Aufkleber auf der Rück- oder Unterseite des Produktes.

Sollten Funktionsfehler oder sonstige Mängel auftreten kontaktieren Sie zunächst die nachfolgend benannte Serviceabteilung telefonisch oder per EMail.

Ein als defekt erfasstes Produkt können Sie dann unter Beifügung des Kaufbelegs (Kassenbon) und der Angabe, worin der Mangel besteht und wann er aufgetreten ist, für Sie portofrei an die Ihnen mitgeteilte Service Anschrift übersenden.

Auf parkside-diy.com können Sie diese und viele weitere Handbücher einsehen und herunterladen. Mit diesem QR-Code gelangen Sie direkt auf parkside-diy.com. Wählen Sie Ihr Land aus, und suchen Sie über die Suchmaske nach den Bedienungsanleitungen. Mittels Eingabe der Artikelnummer (IAN) 505107_2501 gelangen Sie zur Bedienungsanleitung für Ihren Artikel.



PDF ONLINE
parkside-diy.com

● Service

- DE Service Deutschland**
Tel.: 0800 5435 111
E-Mail:owim@lidl.de
- AT Service Österreich**
Tel.: 0800 292726
E-Mail:owim@lidl.at
- CH Service Schweiz**
Tel.: 0800562153
E-Mail:owim@lidl.ch