



PDF ONLINE  
parkside-diy.com

## FLEXIBLE GARDEN HOSE SET FLEXI-GARTENSCHLAUCHSET TUYAU D'ARROSAGE EXTENSIBLE

(GB) (IE) (NI) (MT)

### FLEXIBLE GARDEN HOSE SET

Instructions for use

(FR) (CH) (BE)

### TUYAU D'ARROSAGE EXTENSIBLE

Notice d'utilisation

(PL)

### ELASTYCZNY WAZ OGRODOWY - ZESTAW

Instrukcja użytkowania

(SK)

### FLEXIBILNÁ ZÁHRADNÁ HADICA

Návod na používanie

(DK)

### SÆT MED FLEXHAVESLANGE

Brugervejledning

(HU)

### RUGALMAS LOCSOLÓTÖMLO KÉSZLET

Használati útmutató

(DE) (AT) (CH) (BE)

### FLEXI-GARTENSCHLAUCHSET

Gebrauchsanweisung

(NL) (BE)

### FLEXI-TUINSLANGSET

Gebruiksaanwijzing

(CZ)

### FLEXIBILNÍ ZÁHRADNÍ HADICE

Návod k použití

(ES)

### SET DE MANGUERA EXTENSIBLE DE JARDÍN

Instrucciones de uso

(IT) (CH) (MT)

### SET TUBO PER IRRIGAZIONE

Istruzioni d'uso

IAN 496953\_2504

(GB) (IE) (NI) (DE) (AT) (CH) (FR) (BE)  
(NL) (PL) (CZ) (SK) (ES) (DK) (IT) (HU)

A

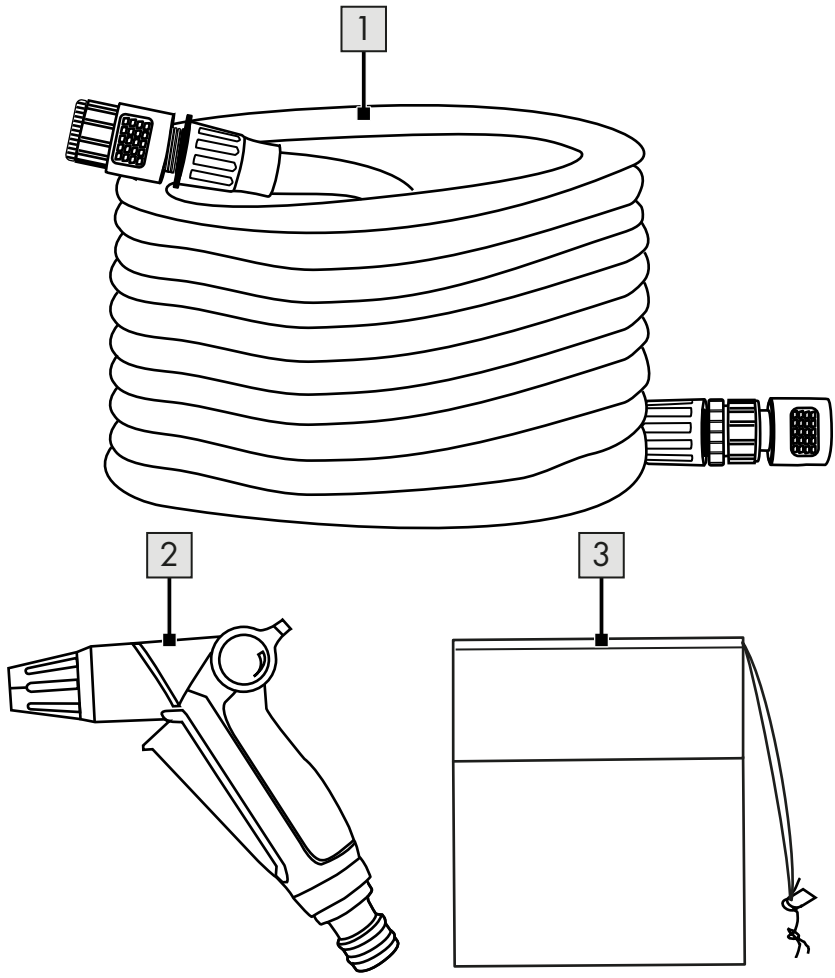

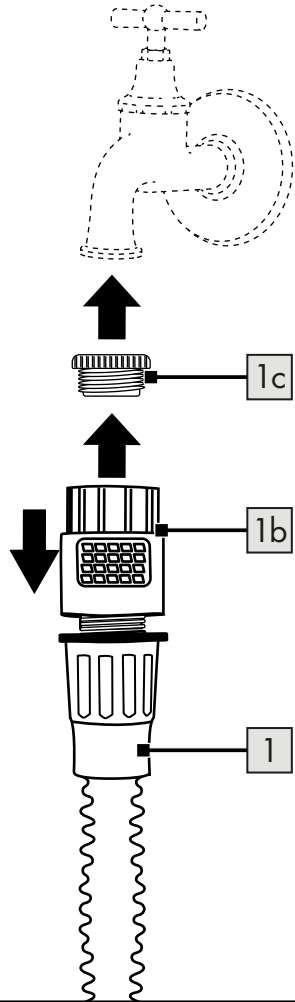
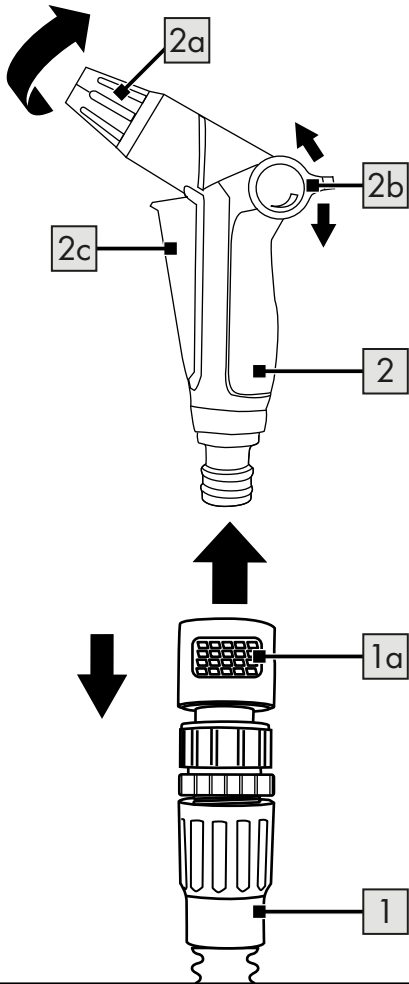
**B**

**GB IE NI MT**

Package contents (Fig. A) .....	7
Technical data .....	7
Symbols and signal words used .....	7
Intended use .....	8
Safety information .....	8
Risk of strangulation and suffocation! .....	8
Risk of injury! .....	9
Danger of slipping! .....	10
Avoidance of material damage! .....	10
Use .....	10
Repair, maintenance .....	11
Storage, cleaning .....	11
Disposal .....	12
Notes on the guarantee and service handling .....	12
Guarantee handling .....	13
Troubleshooting .....	15

**DE AT CH BE**

Lieferumfang (Abb. A) .....	16
Technische Daten .....	16
Verwendete Symbole und Signalwörter .....	16
Bestimmungsgemäße Verwendung .....	17
Sicherheitshinweise .....	18
Strangulations- und Erstickungsgefahr! .....	18
Verletzungsgefahr! .....	18
Rutschgefahr! .....	19
Vermeidung von Sachschäden! .....	19
Verwendung .....	20
Reparatur, Wartung .....	21
Lagerung, Reinigung .....	21
Hinweise zur Entsorgung .....	22
Hinweise zur Garantie und Serviceabwicklung .....	22
Abwicklung im Garantiefall .....	23
Fehlerbehebung .....	25

**FR CH BE**

Contenu de la livraison (fig. A) .....	26
Données techniques .....	26
Symboles et termes de mentions de mise garde utilisés .....	26
Usage prévu .....	27
Consignes de sécurité .....	28
Risque d'étranglement et d'étouffement ! .....	28
Risque de blessure ! .....	28
Risque de glissade ! .....	29
Prévention des dommages matériels ! .....	29
Utilisation .....	30
Réparation, entretien .....	31
Stockage, nettoyage .....	31
Mise au rebut .....	32
Indications concernant la garantie et le service après-vente .....	32
Traitement de la garantie .....	35
Dépannage .....	36

**NL BE**

Leveringsomvang (afb. A) .....	37
Technische gegevens .....	37
Gebruikte symbolen en signaalwoorden .....	37
Beoogd gebruik .....	38
Veiligheidsinstructies .....	38
Wurgings- en verstikkingsgevaar! ...	38
Risico op letsel! .....	39
Gevaar voor uitglijden! .....	40
Vermijd materiële schade! .....	40
Gebruik .....	41
Reparatie, onderhoud .....	42
Opbergen, reinigen .....	42
Afvalverwerking .....	42
Opmerkingen over garantie en serviceafhandeling .....	42
Afwikkeling in een garantiegeval .....	43
Probleemoplossing .....	45

**PL**

Zakres dostawy (rys. A) .....	46
Dane techniczne .....	46
Użyte symbole i hasła ostrzegawcze ....	46
Użytkowanie zgodne z przeznaczeniem .....	47
Wskazówki bezpieczeństwa .....	47
Niebezpieczeństwo strangulacji i uduszenia! .....	48
Niebezpieczeństwo odniesienia obrażeń! .....	48
Niebezpieczeństwo pośliznięcia się! .....	49
Unikanie szkód materialnych! .....	49
Użytkowanie .....	50
Naprawa, konserwacja .....	51
Przechowywanie, czyszczenie .....	51
Uwagi odnośnie recyklingu .....	51
Wskazówki dotyczące gwarancji i obsługi serwisowej .....	52
Postępowanie w przypadku roszczeń gwarancyjnych .....	53
Rozwiązywanie problemów .....	54

**SK**

Obsah balenia (obr. A) .....	64
Technické údaje .....	64
Použité symboly a signálne slová .....	64
Použitie v súlade s určením .....	65
Bezpečnostné upozornenia .....	65
Nebezpečenstvo uškrtenia a udusenía! .....	66
Nebezpečenstvo poranenia! .....	66
Nebezpečenstvo pošmyknutia! .....	67
Predchádzanie vecným škodám! .....	67
Použitie .....	68
Oprava, údržba .....	69
Skladovanie, čistenie .....	69
Pokyny k likvidácii .....	69
Pokyny k záruke a priebehu servisu ....	70
Priebeh v prípade záruky .....	70
Odstránenie chyby .....	72

**CZ**

Obsah balení (obr. A) .....	55
Technické údaje .....	55
Použité symboly a signální slova .....	55
Použití v souladu s určením .....	56
Bezpečnostní upozornění .....	56
Nebezpečí uškrcení a udušení! .....	56
Nebezpečí zranění! .....	57
Nebezpečí uklouznutí! .....	58
Zabránění věcným škodám! .....	58
Použití .....	59
Oprava, údržba .....	59
Skladování, čištění .....	60
Pokyny k likvidaci .....	60
Pokyny k záruce a průběhu služby .....	60
Zpracování v případě záruční reklamace .....	61
Odstranění chyb .....	63

**ES**

Contenido del paquete (fig. A) .....	73
Datos técnicos .....	73
Símbolos y palabras de señalización utilizados .....	73
Uso previsto .....	74
Instrucciones de seguridad .....	74
Riesgo de estrangulamiento y asfixia .....	74
¡Peligro de lesiones! .....	75
¡Peligro de resbalar! .....	76
¡Evite daños materiales! .....	76
Uso .....	77
Reparación, mantenimiento .....	78
Almacenamiento, limpieza .....	78
Indicaciones para la eliminación .....	78
Indicaciones relativas a la garantía y la gestión de servicios .....	79
Tramitación en caso de garantía .....	80
Subsanación del error .....	81

**DK**

Leveringsomfang (fig. A) .....	82
Tekniske data .....	82
Benyttede symboler og signalord .....	82
Tilsligtet brug .....	83
Sikkerhedsinstruktioner .....	83
Risiko for kvælning! .....	83
Risiko for kvæstelser! .....	84
Fare for at skride! .....	84
Undgå materielle skader! .....	85
Anvendelse .....	85
Reparation, vedligeholdelse .....	86
Opbevaring, rengøring .....	86
Henvisninger vedr. bortskaffelse .....	87
Oplysninger om garanti og servicehåndtering .....	87
Afvikling i tilfælde af garantikrav .....	88
Fejlafhjælpning .....	89

**HU**

A csomag tartalma (A ábra) .....	100
Műszaki adatok .....	100
Alkalmazott jelölések és jelzőszavak .....	100
Rendeltetésszerű használat .....	101
Biztonsági tudnivalók .....	101
Fojtás- és fulladásveszély! .....	101
Sérülésveszély! .....	102
Csúszásveszély! .....	103
Anyagi károk elkerülése! .....	103
Használat .....	104
Javítás és karbantartás .....	105
Tárolás, tisztítás .....	105
Tudnivalók a hulladékkezelésről .....	105
A garanciával és a szerviz lebonyolításával kapcsolatos útmutató .....	106
Teendők garanciaigény esetén .....	107
Hibaelhárítás .....	108

**IT CH MT**

Ambito di fornitura (Fig. A) .....	90
Dati tecnici .....	90
Simboli e parole di segnalazione utilizzate .....	90
Uso conforme alla destinazione .....	91
Indicazioni di sicurezza .....	92
Rischio di strangolamento e soffocamento! .....	92
Pericolo di lesioni! .....	92
Pericolo di scivolare! .....	93
Evitare danni materiali! .....	93
Utilizzo .....	94
Riparazione, manutenzione .....	95
Conservazione, pulizia .....	95
Smaltimento .....	96
Avvertenze sulla garanzia e sulla gestione dei servizi di assistenza .....	96
Evasione delle richieste di garanzia .....	97
Risoluzione dei problemi .....	99

Congratulations!

In making this purchase, you have chosen a high-quality product. Familiarise yourself with the product before using it for the first time.



**Please read the following instructions for use carefully.**

Only use the product as described and for the specified areas of application. Keep these instructions for use in a safe place. Hand over all documents when passing on the product to third parties.

## Package contents (Fig. A)

- 1 x flexible garden hose (1) including coupling piece for watering spray and plug-in system tap connection with 26.5mm thread (G 3/4") and reducing adapter with 21mm thread (G 1/2")
- 1 x watering spray (2)
- 1 x storage bag (3)
- 1 x instructions for use

## Technical data

Hose length: expandable from 10m (emptied) to 30m (filled)  
Nominal pressure: 4.5 bar

Nominal size: suitable for two connections (see package contents)



Date of manufacture (month/year): 11/2025

## Symbols and signal words used



Mandatory sign warning each user to read the instructions for use carefully before use and to make them always available to all users.



General warning sign used for identifying dangers and hazards (e.g. risk of death, injury, or crushing).

### WARNING!

This signal word designates a hazard with a high degree of risk that could result in death or serious injury if not averted.

### CAUTION!

This signal word indicates a hazard with a low degree of risk which, if not avoided, may result in minor or moderate injury.



This symbol indicates possible dangers in relation to children.



This symbol indicates the age rating of the product.



This symbol indicates possible dangers with regard to electric shocks.



This symbol indicates that the product is UV resistant.



This symbol indicates that the product is weather resistant.



This symbol indicates that water from the product is not suitable for drinking.



These signs inform you about disposal of the packaging

and product.

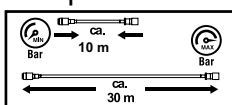

This sign indicates the changing

length of the hose with varying water pressure.



This sign indicates an easy-to-use plug-in connection between the tap and the hose.

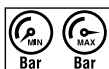

These signs indicate the water pressure.

## Intended use

The Flexi garden hose set, hereinafter referred to as the garden hose, is intended for watering patio and balcony plants and gardens. It can be connected to taps with external threads (G 1/2" or G 3/4").

The garden hose is intended for private use only and not for commercial use. Any other use or modification of the garden hose is not permitted and may result in damage to the garden hose.

Life-threatening hazards and injuries can also result from improper use. The manufacturer accepts no liability for damage caused by improper use.

## Safety information

**Important: Read these instructions for use and the safety information carefully and keep them in a safe place!**

**⚠ Risk of strangulation and suffocation!**

**WARNING!**



**If children play with the garden hose or the packaging, they can become entangled in it and suffocate!**

- Do not let children play with the garden hose or the packaging.
- Supervise children near the garden hose.
- Keep the garden hose and the packaging out of the reach of children.

## Risk of injury!

### **WARNING!**



**Not suitable for children under 8 years of age!**



**There is a risk of injury!**

Children aged 8 and over and persons with limited physical, sensory or mental capabilities or lack of experience and knowledge must be supervised and/or instructed in the safe use of the garden hose and understand the hazards involved. Maintenance and/or cleaning of the garden hose must not be carried out by children without supervision.

**Secure the garden hose to prevent unauthorised use (especially by children)!**

- Store the garden hose in a dry, safe place at a height that is out of the reach of children.

## **CAUTION!**

**Incorrect installation or use may result in injury.**

- Make sure that all parts are undamaged and properly assembled. There is a risk of injury if the product is not installed correctly. Damaged parts can affect safety and function.
- Water pressure must be properly controlled to prevent water escaping under high pressure and causing injury.
- **WARNING!** Never point the water jet at people or animals!

### **WARNING!**



**Do not direct the flow of water at electrical devices! There is a danger of electrocution!**

- Before use, do not direct any strongly heated or long-settled water, which may be in the supply line, onto people, animals or plants.
- Do not leave the garden hose unattended during operation.



No drinking water withdrawal!

## **Danger of slipping!**

### **CAUTION!**

**If the ground is wet, you may slip and injure yourself.**

- Make sure that the ground near the garden hose is kept as dry as possible.
- Turn off the tap when the garden hose is not in use.

## **Avoidance of material damage!**

### **CAUTION!**

**Improper handling of the garden hose can cause damage to it.**

- Do not guide the garden hose around corners or edges or along pointed or sharp-edged objects.
- The resulting damage can cause the garden hose to leak.
- Do not lay the garden hose in areas over which vehicles drive. Running over it can cause the garden hose to burst.
- Make sure that dirt particles do not clog or damage the connections or get into the inside of the garden hose.

- When the garden hose is not in use: Dismantle the garden hose and allow the residual water inside it to run out.
- To avoid frost damage in winter, dismantle the garden hose, empty it and store it in a dry place.

### **CAUTION!**

**If you open the packaging carelessly with a sharp knife or other pointed objects, the garden hose may be damaged.**

- Be very careful when opening it.
- Remove the garden hose and all accessories from the packaging.
- Check that all parts are present (see “Package contents”).
- Check for damage to the garden hose and the individual parts. If any damage is apparent, do not use the garden hose. Contact the manufacturer at the service address provided.

## **Use**

### **Watering spray**

1. Connect the garden hose (1) to the watering spray (2) as shown in Fig. B.

2. Check that it is firmly in place.

**Note:** Coupling piece (1a): fit to the side of the watering spray.

### **Making the tap connection**

1. Turn off the water tap.

2. Connect the product to the water tap as shown in Fig. B.

3. Check that it is firmly in place.

**Note:** Plug-in system tap connection (1b): fit to the side of the water tap.

**Note:** If your tap has a G ½” external thread, use the reducing adapter (1c).

4. Unroll the garden hose completely before use.

5. Turn the tap on just a little at first and increase the water pressure steadily. The garden hose will unroll.

6. As soon as the garden hose is completely unrolled, open the valve by lightly pressing the trigger (2c). Then turn the regulating tip (2a) of the watering spray until water comes out.

7. To vary the pattern of the water jet, use the regulating tip.

8. To adjust the power of the water jet, use the thumb lever (2b) on the watering spray:

- Thumb lever down: water jet reduces.

- Thumb lever up: water jet increases.

9. Turn off the water supply by closing the tap when you no longer need the garden hose.

10. Open the valve by pressing the trigger lightly so that it engages audibly. After the water has run out, the garden hose returns to its original length.

## **Repair, maintenance**

- Only connect suitable fittings with the correct thread size to the hose.

- Check the threads after each season by turning off the connections and greasing them, if necessary, to ensure a smooth fit and proper function.

## **Storage, cleaning**

Improper handling of the garden hose can lead to damage.

- Use the storage bag to store the item.

The product must be completely dry with no water residue for storage to avoid mould growth.

- Always store the product in dry and clean condition at room temperature when not in use.
- Do not use aggressive cleaning agents, brushes with metal or nylon bristles or sharp or metallic cleaning objects such as knives, hard spatulas, etc. These can damage the surfaces.
- Clean the item with a slightly damp, lint-free cloth.

## Disposal



Dispose of the product and packaging materials in accordance with current local regulations. Store the packaging materials (foil bags, for example) out of the reach of children. For further information about disposal of the product no longer needed, contact your local council. Dispose of the product and the packaging in an environmentally friendly manner.



The Recycling Code distinguishes different materials to be returned for recycling. The Code consists of the recycling symbol for the recycling process and a number that identifies the material.

## Notes on the guarantee and service handling

The product was produced with great care and under continuous quality control. DELTA-SPORT HANDELSKONTOR GmbH gives private end customers a three-year guarantee on this product from the date of purchase (guarantee period) in accordance with the following provisions. The guarantee is only valid for material and manufacturing defects. The guarantee does not cover parts that are subject to normal wear and tear and that are thus considered wear parts (e.g. batteries) and it does not cover fragile parts such as switches or parts that are made of glass. Claims under this guarantee are excluded if the product has been used incorrectly, improperly, or contrary to the intended purpose, or if the provisions in the instructions for use were not observed, unless the end customer proves that a material or manufacturing defect exists that was not caused by one of the aforementioned circumstances.

Claims under the guarantee can only be made within the guarantee period by presenting the original sales receipt. Please therefore keep the original sales receipt. The guarantee period is not extended by any repairs carried out under the guarantee, under statutory guarantees, or as a gesture of goodwill. This also applies to replaced and repaired parts. If you wish to make a claim please first contact the service hotline mentioned below or contact us by e-mail. If there is a guarantee case, then the product will be repaired or replaced free of charge to you or the purchase price will be refunded, depending on our choice. There are no further rights from the guarantee. Your legal rights, in particular guarantee claims against the respective seller, are not limited by this guarantee.

## **Guarantee handling**

To ensure rapid processing of your case please follow the following instructions:

- For all inquiries keep the sales receipt and product number (e.g. IAN 123456\_7890) handy as proof of purchase.
- You will find the product number on the product label, on an engraving on the product, on the title page of your instructions (bottom left), or on the sticker on the back or bottom of the product.
- Should any functional problem or other defects occur, first contact the service department named below by telephone or use our contact form, which you will find at [parkside-diy.com](http://parkside-diy.com) under service categories.
- Once the product is determined to be defective, you can then attach the proof of purchase (sales receipt) and state the nature of the defect and when it occurred and send it, postage free for you, to the address of the service department of which you have been notified.



At parkside-diy.com you can find and download these and many other manuals. With this QR

code you can directly access parkside-diy.com. Select your country and use the search template to look for the operating instructions. By entering the product number (e.g. IAN 123456\_7890) you access the operating instructions for your product.

IAN: 496953\_2504

Ⓒ Customer Service United Kingdom  
Telephone: 08000518970

Ⓒ Customer service Malta  
Telephone: 80065168

Ⓒ Customer Service Ireland  
Telephone: 1800851251

Ⓒ Customer service Northern Ireland  
Telephone: 08081013435

Contact form at  
parkside-diy.com  
Location: Germany

## Troubleshooting

Error	Possible cause	Solution
The water does not flow.	The inlet is not fully open.	Turn on the water tap.
	There is not enough water pressure on the pipe.	Check whether the water tap is turned on fully.
	The nozzle is not positioned correctly.	Check that the nozzle has been inserted as described.
	The hose is kinked.	Roll out the hose completely.
	The connections are dirty.	Clean the connections with clean water.

Herzlichen Glückwunsch!  
Mit Ihrem Kauf haben Sie sich für einen hochwertigen Artikel entschieden. Machen Sie sich vor der ersten Inbetriebnahme mit dem Artikel vertraut.



**Lesen Sie hierzu aufmerksam die nachfolgende Gebrauchsanweisung.**

Benutzen Sie den Artikel nur wie beschrieben und für die angegebenen Einsatzbereiche. Bewahren Sie diese Gebrauchsanweisung gut auf. Händigen Sie alle Unterlagen bei Weitergabe des Artikels an Dritte ebenfalls mit aus.

## Lieferumfang (Abb. A)

- 1 x Flexi-Gartenschlauch (1)  
inkl. Kupplungsstück für  
Bewässerungsspritze  
und Stecksystem-Hahn-  
anschluss mit 26,5 mm  
(G ¾") und Reduzieradapter  
mit 21 mm (G ½")
- 1 x Bewässerungsspritze (2)
- 1 x Aufbewahrungstasche (3)
- 1 x Gebrauchsanweisung

## Technische Daten

Schlauchlänge: dehnbar von  
10 m (entleert) auf 30 m (gefüllt)  
Nenndruck: 4,5 bar

Nominale Größe: passend für  
zwei Anschlüsse (siehe Liefer-  
umfang)



Herstellungsdatum  
(Monat/Jahr): 11/2025

## Verwendete Symbole und Signalwörter



Gebotszeichen, weist jeden Benutzer darauf hin, die Gebrauchsanweisung vor dem Gebrauch sorgfältig durchzulesen und für alle Benutzer stets zur Verfügung zu stellen.



Allgemeines Warnzeichen, dient der Kennzeichnung von Gefahren und Gefährdungen (z. B. Strangulations- und Erstickungs-, Verletzungs-, Rutschgefahr oder Sachschäden).

### **WARNUNG!**

Dieses Signalwort bezeichnet eine Gefährdung mit einem hohen Risikograd, die, wenn sie nicht vermieden wird, den Tod oder eine schwere Verletzung zur Folge haben kann.

## VORSICHT!

Dieses Signalwort bezeichnet eine Gefährdung mit einem niedrigen Risikograd, die, wenn sie nicht vermieden wird, eine geringfügige oder mäßige Verletzung zur Folge haben kann.



Dieses Symbol weist auf mögliche Gefahren in Bezug auf Kinder hin.



Dieses Symbol weist auf die Altersfreigabe des Artikels hin.



Dieses Symbol weist auf mögliche Gefahren in Bezug auf Stromschläge hin.



Dieses Symbol weist darauf hin, dass das Produkt UV-beständig ist.



Dieses Symbol weist darauf hin, dass das Produkt wetterbeständig ist.



Dieses Symbol weist darauf hin, dass das Produkt nicht für die Trinkwasserentnahme zulässig ist.



Diese Zeichen informieren Sie über die Entsorgung von Verpackung und Produkt.

Verpackung und Produkt.

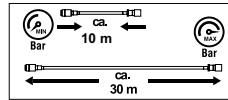

Dieses Zeichen weist auf die sich verän-

dernde Länge des Schlauchs bei unterschiedlichem Wasserdruck hin.



Dieses Zeichen weist auf eine einfach zu handhabende Steckverbindung zwischen Wasserhahn und Schlauch hin.



Diese Zeichen weisen auf den Wasserdruck hin.

## Bestimmungsgemäße Verwendung

Das Flexi-Gartenschlauchset, im Folgenden Gartenschlauch genannt, ist zur Bewässerung von Terrassen- und Balkonpflanzen sowie Gärten vorgesehen. Er kann an Wasserhähne mit Außengewinde angeschlossen werden (G 1/2" oder G 3/4"). Der Gartenschlauch ist nur zur Verwendung im privaten Bereich, nicht aber für den gewerblichen Gebrauch vorgesehen. Eine andere Verwendung oder eine Veränderung des Gartenschlauchs ist nicht zulässig und kann zur Beschädigung des Gartenschlauchs führen.

Darüber hinaus können aus einer nicht bestimmungsgemäßen Verwendung lebensgefährliche Gefahren und Verletzungen resultieren. Für durch unsachgemäße Verwendung entstandene Schäden übernimmt der Hersteller keine Haftung.

## Sicherheitshinweise

**Wichtig: Lesen Sie diese Gebrauchsanweisung und die Sicherheitshinweise sorgfältig und bewahren Sie sie unbedingt auf!**

### **Strangulations- und Erstickungsgefahr!**

#### **WARNUNG!**



**Wenn Kinder mit dem Gartenschlauch oder der Verpackung spielen, können sie sich darin verfangen und ersticken!**

- Lassen Sie Kinder nicht mit dem Gartenschlauch oder der Verpackung spielen.
- Beaufsichtigen Sie Kinder in der Nähe des Gartenschlauchs.
- Bewahren Sie den Gartenschlauch und die Verpackung außerhalb der Reichweite von Kindern auf.

### **Verletzungsgefahr!**

#### **WARNUNG!**



**Nicht für Kinder unter 8 Jahren geeignet!  
Es besteht Verletzungsgefahr!**



Kinder ab 8 Jahren und darüber sowie Personen mit verringerten physischen, sensorischen oder mentalen Fähigkeiten oder Mangel an Erfahrung und Wissen müssen bei der Benutzung des Gartenschlauchs beaufsichtigt und/oder bezüglich des sicheren Gebrauchs des Gartenschlauchs unterwiesen werden und die daraus resultierenden Gefahren verstehen.

- Wartung und/oder Reinigung des Gartenschlauchs dürfen nicht von Kindern ohne Beaufsichtigung durchgeführt werden.

**Gartenschlauch gegen Fremdbenutzung (insbesondere durch Kinder) sichern!**

- Bewahren Sie den Gartenschlauch an einem trockenen, hochgelegenen und sicheren Ort außerhalb der Reichweite von Kindern auf.

## VORSICHT!

### Eine fehlerhafte Installation oder Benutzung kann zu Verletzungen führen.

- Stellen Sie sicher, dass alle Teile unbeschädigt und sachgerecht montiert sind. Bei unsachgemäßer Montage besteht Verletzungsgefahr. Beschädigte Teile können die Sicherheit und Funktion beeinflussen.
- Der Wasserdruck muss ordnungsgemäß kontrolliert werden, um zu verhindern, dass das Wasser mit hohem Druck entweicht und zu Verletzungen führt.
- **WARNUNG!** Wasserstrahl niemals auf Personen oder Tiere richten!

## WARNUNG!



**Richten Sie den Wasserstrahl nicht auf elektrische Einrichtungen. Es besteht die Gefahr eines Stromschlags!**

- Leiten Sie vor der Verwendung, kein stark erhitztes oder lange abgestandenes Wasser, welches sich gegebenenfalls in der Zuleitung befindet, auf Personen, Tiere oder Pflanzen.

- Lassen Sie den Gartenschlauch während des Betriebs nicht unbeaufsichtigt.



Keine Trinkwasserentnahme!

## ⚠ Rutschgefahr!

### VORSICHT!

**Wenn der Boden nass ist, können Sie auf dem Boden ausrutschen und sich verletzen.**

- Stellen Sie sicher, dass der Boden in der Nähe des Gartenschlauchs möglichst trocken gehalten wird.
- Drehen Sie den Wasserhahn zu, wenn der Gartenschlauch nicht in Gebrauch ist.

## ⚠ Vermeidung von Sachschäden!

### VORSICHT!

**Unsachgemäßer Umgang mit dem Gartenschlauch kann zu Beschädigungen des Gartenschlauchs führen.**

- Führen Sie den Gartenschlauch nicht um Ecken oder Kanten und nicht an spitzen oder scharfkantigen Gegenständen entlang. Die entstehenden Beschädigungen können dazu führen, dass der Gartenschlauch undicht wird.

- Verlegen Sie den Gartenschlauch nicht in Bereichen, die von Fahrzeugen befahren werden. Das Überfahren kann den Gartenschlauch zum Platzen bringen.
- Achten Sie darauf, dass Schmutzpartikel weder die Anschlüsse verstopfen oder beschädigen noch in das Gartenschlauchinnere gelangen.
- Bei Nichtbenutzung des Gartenschlauchs: Demontieren Sie den Gartenschlauch und lassen Sie das Restwasser im Gartenschlauchinneren auslaufen.
- Um Frostschäden zu vermeiden, demontieren Sie den Gartenschlauch im Winter, entleeren Sie ihn und lagern Sie ihn trocken.
- Prüfen Sie, ob die Lieferung vollständig ist (siehe „Lieferumfang“).
- Kontrollieren Sie, ob der Gartenschlauch oder die Einzelteile Schäden aufweisen. Ist dies der Fall, benutzen Sie den Gartenschlauch nicht. Wenden Sie sich über die angegebene Serviceadresse an den Hersteller.

## Verwendung

### Bewässerungsspritze

1. Setzen Sie den Gartenschlauch (1) und die Bewässerungsspritze (2) zusammen, wie in Abb. B dargestellt.
2. Kontrollieren Sie den festen Sitz.

**Hinweis:** Kupplungsstück (1a): Montage auf der Seite der Bewässerungsspritze (2).

### Wasserhahnanschluss herstellen

1. Drehen Sie den Wasserhahn zu.
2. Schließen Sie den Artikel an den Wasserhahn an, wie in Abb. B dargestellt.
3. Kontrollieren Sie den festen Sitz.

**Hinweis:** Stecksystem-Hahnanschluss (1b): Montage auf der Seite des Wasserhahns.

## VORSICHT!

**Wenn Sie die Verpackung unvorsichtig mit einem scharfen Messer oder anderen spitzen Gegenständen öffnen, kann der Gartenschlauch beschädigt werden.**

- Gehen Sie beim Öffnen sehr vorsichtig vor.
- Nehmen Sie den Gartenschlauch und alle Zubehörteile aus der Verpackung.

**Hinweis:** Wenn Ihr Wasserhahn ein G ½“-Außengewinde besitzt, verwenden Sie den Reduzieradapter (1c).

4. Rollen Sie den Gartenschlauch vor Inbetriebnahme vollständig aus.
5. Drehen Sie den Wasserhahn zunächst nur ein wenig auf und erhöhen Sie den Wasserdruck gleichmäßig. Der Gartenschlauch rollt aus.
6. Sobald der Gartenschlauch vollständig ausgerollt ist, öffnen Sie das Ventil durch leichtes Drücken des Triggers (2c). Drehen Sie anschließend die Regulierspitze (2a) der Bewässerungsspritze so weit auf, bis Wasser fließt.
7. Um die Bündelung des Wasserstrahls zu variieren, verwenden Sie die Regulierspitze.
8. Um die Härte des Wasserstrahls zu regulieren, verwenden Sie den Daumenhebel (2b) an der Bewässerungsspritze:
  - Daumenhebel nach unten: Wasserstrahl wird reduziert.
  - Daumenhebel nach oben: Wasserstrahl wird gesteigert.

9. Stellen Sie die Wasserversorgung durch Schließen des Wasserhahns ab, wenn Sie den Gartenschlauch nicht mehr benötigen.
10. Öffnen Sie das Ventil, indem Sie den Trigger durch leichtes drücken hörbar einrasten lassen. Nachdem das Wasser abgelaufen ist, nimmt der Gartenschlauch wieder seine ursprüngliche Länge an.

## Reparatur, Wartung

- Schließen Sie nur geeignete Anschlüsse mit der richtigen Gewindegröße an den Schlauch an.
- Prüfen Sie die Gewinde nach jeder Saison, indem Sie die Anschlüsse abdrehen und ggf. einfetten, um eine reibungslose Passgenauigkeit und eine gute Funktion zu gewährleisten.

## Lagerung, Reinigung

- Unsachgemäßer Umgang mit dem Gartenschlauch kann zu Beschädigungen führen.
- Zur Lagerung des Artikels verwenden Sie den Aufbewahrungsbeutel.

Der Artikel muss vollständig trocken und ohne Wasser-rückstände gelagert werden, um Schimmelbildung zu vermeiden.

- Lagern Sie den Artikel bei Nichtbenutzung immer trocken und sauber bei Raumtemperatur.
- Verwenden Sie keine aggressiven Reinigungsmittel, Bürsten mit Metall- oder Nylonborsten sowie keine scharfen oder metallischen Reinigungsgegenstände wie Messer, harte Spachtel und dergleichen. Diese können die Oberflächen beschädigen.
- Reinigen Sie den Artikel mit einem leicht angefeuchteten, fussel-freien Tuch.

## Hinweise zur Entsorgung



Entsorgen Sie den Artikel und die Verpackungsmaterialien entsprechend den aktuellen örtlichen Vorschriften. Bewahren Sie Verpackungsmaterialien (wie z. B. Folienbeutel) für Kinder unerreichbar auf.

Weitere Informationen zur Entsorgung des ausgedienten Artikels erhalten Sie bei Ihrer Gemeinde- oder Stadtverwaltung. Entsorgen Sie den Artikel und die Verpackung umwelt-schonend.



Der Recycling-Code dient der Kennzeichnung verschiedener Materialien zur Rückführung in den Wiederverwertungskreislauf (Recycling). Der Code besteht aus einem Recyclingsymbol für den Verwertungskreislauf und einer Nummer, die das Material kennzeichnet.

## Hinweise zur Garantie und Serviceabwicklung

Der Artikel wurde mit großer Sorgfalt und unter ständiger Kontrolle produziert. DELTA-SPORT HANDELSKONTOR GmbH räumt privaten Endkunden auf diesen Artikel drei Jahre Garantie ab Kaufdatum (Garantiefrist) nach Maßgabe der folgenden Bestimmungen ein. Die Garantie gilt nur für Material- und Verarbeitungsfehler.

Die Garantie erstreckt sich nicht auf Teile, die der normalen Abnutzung unterliegen und deshalb als Verschleißteile anzusehen sind (z. B. Batterien) sowie nicht auf zerbrechliche Teile wie Schalter oder Teile, die aus Glas gefertigt sind. Ansprüche aus dieser Garantie sind ausgeschlossen, wenn der Artikel unsachgemäß oder missbräuchlich oder nicht im Rahmen der vorgesehenen Bestimmung oder des vorgesehenen Nutzungsumfangs verwendet wurde oder Vorgaben in der Anleitung/Anweisung nicht beachtet wurden, es sei denn, der Endkunde weist nach, dass ein Material- oder Verarbeitungsfehler vorliegt, der nicht auf einem der vorgenannten Umstände beruht.

Ansprüche aus der Garantie können nur innerhalb der Garantiefrist unter Vorlage des Originalkassenbelegs geltend gemacht werden. Bitte bewahren Sie deshalb den Originalkassenbeleg auf. Die Garantiefrist wird durch etwaige Reparaturen aufgrund der Garantie, gesetzlicher Gewährleistung oder Kulanz nicht verlängert.

Dies gilt auch für ersetzte und reparierte Teile.

Bitte wenden Sie sich bei Beanstandungen zunächst an die untenstehende Service-Hotline oder setzen Sie sich per E-Mail mit uns in Verbindung.

Liegt ein Garantiefall vor, wird der Artikel von uns – nach unserer Wahl – für Sie kostenlos repariert, ersetzt oder der Kaufpreis erstattet. Weitere Rechte aus der Garantie bestehen nicht.

Ihre gesetzlichen Rechte, insbesondere Gewährleistungsansprüche gegenüber dem jeweiligen Verkäufer, werden durch diese Garantie nicht eingeschränkt.

## **Abwicklung im Garantiefall**

Um eine schnelle Bearbeitung Ihres Anliegens zu gewährleisten, folgen Sie bitte den folgenden Hinweisen:

- Bitte halten Sie für alle Anfragen den Kassenbon und die Artikelnummer (z. B. IAN 123456\_7890) als Nachweis für den Kauf bereit.

- Die Artikelnummer entnehmen Sie bitte dem Typenschild am Artikel, einer Gravur am Artikel, dem Titelblatt Ihrer Anleitung (unten links) oder dem Aufkleber auf der Rück- oder Unterseite des Artikels.
- Sollten Funktionsfehler oder sonstige Mängel auftreten, kontaktieren Sie zunächst die nachfolgend benannte Serviceabteilung telefonisch oder nutzen Sie unser Kontaktformular, das Sie auf der parkside-diy.com in der Kategorie Service finden.
- Einen als defekt erfassten Artikel können Sie dann unter Beifügung des Kaufbelegs (Kassenbon) und der Angabe, worin der Mangel besteht und wann er aufgetreten ist, für Sie portofrei an die Ihnen mitgeteilte Serviceanschrift übersenden.



Auf parkside-diy.com können Sie diese und viele weitere Handbücher einsehen und herunterladen. Mit

diesem QR-Code gelangen Sie direkt auf parkside-diy.com. Wählen Sie Ihr Land aus, und suchen Sie über die Suchmaske nach den Anleitungen. Mittels Eingabe der Artikelnummer (z. B. IAN 123456\_7890) gelangen Sie zur Anleitung für Ihren Artikel.

IAN: 496953\_2504

- Ⓧ DE Kundenservice Deutschland  
Telefon: 08008855300
- Ⓧ AT Kundenservice Österreich  
Telefon: 0800447750
- Ⓧ CH Kundenservice Schweiz  
Telefon: 0800563601
- Ⓧ BE Kundenservice Belgien  
Telefon: 080012614

Kontaktformular auf  
parkside-diy.com  
Sitz: Deutschland

## Fehlerbehebung

Fehler	Mögliche Ursache	Lösung
Das Wasser fließt nicht.	Der Zulauf ist nicht voll aufgedreht.	Drehen Sie den Wasserhahn auf.
	Es ist nicht ausreichend Wasserdruck auf der Leitung vorhanden.	Prüfen Sie, ob der Wasserhahn voll aufgedreht ist.
	Die Düse sitzt nicht korrekt.	Prüfen Sie, ob die Düse wie beschrieben eingesetzt wurde.
	Der Schlauch ist geknickt.	Rollen Sie den Schlauch vollständig aus.
	Die Anschlüsse sind verschmutzt.	Reinigen Sie die Anschlüsse mit sauberem Wasser.

Félicitations !

Avec votre achat, vous avez fait le choix d'un article de qualité supérieure. Familiarisez-vous avec l'article avant de l'utiliser pour la première fois.



**Veillez lire attentivement le mode d'emploi suivant.**

N'utiliser l'article que de la manière décrite et pour les domaines d'utilisation spécifiés dans le mode d'emploi. Merci de veiller à bien conserver le présent mode d'emploi. Merci de remettre également tous les documents lors de la transmission de l'article à des tiers.

## **Contenu de la livraison (fig. A)**

- 1 tuyau d'arrosage extensible (1)  
y compris pièce de raccordement pour arroseur (2)  
et système de raccordement à brancher au robinet de 26,5 mm (G 3/4") et réducteur de 21 mm (G 1/2")
- 1 arroseur (2)
- 1 sac de rangement (3)
- 1 notice d'utilisation

## **Données techniques**

Longueur du tuyau : extensible de 10 m (vidé) à 30 m (plein)  
Pression nominale : 4,5 bar  
Taille nominale : convient pour deux raccordements (voir contenu de la livraison)

 Date de fabrication (mois/année) : 11/2025

## **Symboles et termes de mentions de mise garde utilisés**



Signe d'obligation qui indique à chaque utilisateur qu'il doit lire attentivement le mode d'emploi avant d'utiliser le dispositif et qu'il doit toujours tenir celui-ci à la disposition de tous les autres utilisateurs.



Signal d'avertissement général : sert à signaler les dangers et les risques (par ex. danger de mort, risques de blessure ou d'écrasement).

### **AVERTISSEMENT !**

Ce mot de signalisation désigne un danger avec un degré de risque élevé qui, s'il n'est pas évité, peut entraîner la mort ou une blessure grave.

## ATTENTION !

Cette mention de mise en garde désigne un danger avec un niveau de risque faible qui, s'il n'est pas évité, peut causer une blessure bénigne ou d'une gravité modérée.



Ce symbole indique les dangers possibles pour les enfants.



Ce symbole indique que le produit fait l'objet d'une classification par âge.



Ce symbole indique un risque potentiel d'électrocution.



Ce symbole indique que le produit est résistant aux UV.



Ce symbole indique que le produit est résistant aux intempéries.



Ce symbole indique que le produit n'est pas adapté au prélèvement d'eau potable.



Ces symboles vous informent sur l'élimination de l'emballage et du produit.

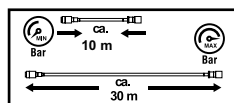

Ce symbole indique que la longueur du tuyau varie en fonction de la pression de l'eau.



Ce symbole indique un raccordement enfichable facile à manipuler entre le robinet et le tuyau d'arrosage.

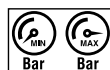

Ces symboles indiquent la pression de l'eau.

## Usage prévu

Le Tuyau d'arrosage extensible, ci-après dénommé tuyau d'arrosage, est destiné à l'arrosage des plantes pour les terrasses, les balcons et les jardins. Il peut être raccordé à des robinets avec un filetage extérieur (G 1/2" ou G 3/4").

Le tuyau d'arrosage est uniquement destiné à un usage privé, et non à un usage professionnel. Toute autre utilisation ou modification du tuyau d'arrosage est interdite et risque d'endommager celui-ci. Par ailleurs, une utilisation non conforme peut entraîner un danger mortel et des risques de blessures.

Le fabricant décline toute responsabilité en cas de dommages causés par une utilisation non conforme.

## Consignes de sécurité

**Important : Merci de lire attentivement le présent mode d'emploi et ses consignes de sécurité et veuillez les conserver.**

### **Risque d'étranglement et d'étouffement !**

#### **AVERTISSEMENT !**



**Si les enfants jouent avec le tuyau d'arrosage ou l'emballage, ils risquent de s'y prendre les pieds et s'étouffer !**

- Ne pas laisser les enfants jouer avec le tuyau d'arrosage ni avec l'emballage.
- Surveiller les enfants à proximité du tuyau d'arrosage.
- Conserver le tuyau d'arrosage et l'emballage hors de portée des enfants.

### **Risque de blessure !**

#### **AVERTISSEMENT !**



**Ne convient pas aux enfants de moins de 8 ans !**  
**Risque de blessure !**



Les enfants de 8 ans et plus, ainsi que les personnes dont les capacités physiques, sensorielles ou mentales sont réduites ou qui manquent d'expérience et de connaissances, doivent être surveillés lors de l'utilisation du tuyau d'arrosage et/ou recevoir des instructions concernant l'utilisation sécurisée du tuyau d'arrosage, et comprendre les risques qui en découlent.

- L'entretien et/ou le nettoyage du tuyau d'arrosage ne doivent pas être effectués par des enfants sans surveillance.

**Sécuriser le tuyau d'arrosage pour éviter toute utilisation par autrui (notamment des enfants) !**

- Ranger le tuyau d'arrosage en hauteur dans un endroit sec et sûr, hors de portée des enfants.

#### **ATTENTION !**

**Une installation ou une utilisation incorrecte peuvent entraîner des blessures.**

- S'assurer qu'aucune pièce n'est endommagée et que toutes les pièces sont correctement montées.

Un montage incorrect entraîne un risque de blessure. Les pièces endommagées peuvent influencer sur la sécurité et le fonctionnement.

- La pression de l'eau doit être correctement contrôlée afin d'éviter que de l'eau sous haute pression ne s'échappe et ne provoque des blessures.
- **AVERTISSEMENT !** Ne dirigez jamais le jet d'eau vers des personnes ou des animaux !

### **AVERTISSEMENT !**



**Ne jamais diriger le jet d'eau vers des installations électriques ! Il y a**

**un risque d'électrocution !**

- Avant l'utilisation, ne dirigez pas l'eau fortement chauffée ou longtemps stagnante qui se trouve éventuellement dans la conduite d'alimentation vers des personnes, des animaux ou des plantes.
- Ne pas laisser le tuyau d'arrosage sans surveillance au cours de son utilisation.



**Pas de prélèvement d'eau potable !**

## **⚠ Risque de glissade !**

### **ATTENTION !**

**Si le sol est mouillé, vous risquez de glisser et de vous blesser.**

- Merci de veiller à ce que le sol à proximité du tuyau d'arrosage reste aussi sec que possible.
- Fermer le robinet d'eau lorsque le tuyau d'arrosage n'est pas utilisé.

## **⚠ Prévention des dommages matériels !**

### **ATTENTION !**

**Une mauvaise manipulation du tuyau d'arrosage peut endommager celui-ci.**

- Ne pas faire glisser le tuyau d'arrosage au-delà de coins ou de rebords ni le long d'objets pointus ou tranchants. Les dommages qui en résultent peuvent provoquer des fuites du tuyau d'arrosage.
- Ne pas poser le tuyau d'arrosage dans une zone où circulent des véhicules. Rouler sur le tuyau d'arrosage pourrait provoquer son éclatement.

- S'assurer qu'aucune particule de saleté ne bouche ni n'endommage les raccords, et ne pénètre pas non plus à l'intérieur du tuyau d'arrosage.
- Lorsque le tuyau d'arrosage n'est pas utilisé : démonter le tuyau d'arrosage et évacuer l'eau restante à l'intérieur du tuyau d'arrosage.
- Pour éviter les dommages causés par le gel, démonter le tuyau d'arrosage en hiver, le vider et le ranger au sec.

### **ATTENTION !**

**Si vous ouvrez l'emballage sans faire attention à l'aide un couteau tranchant ou de tout autre objet pointu, vous risquez d'endommager le tuyau d'arrosage.**

- Merci de vous montrer très prudent lors de l'ouverture.
- Retirer le tuyau d'arrosage et tous les accessoires de l'emballage.
- Vérifier si la livraison est complète (voir « contenu de la livraison »).
- Vérifier que ni le tuyau d'arrosage, ni les différentes pièces ne sont endommagés. Le cas échéant, ne pas utiliser le tuyau d'arrosage.

Adressez-vous au fabricant via l'adresse indiquée pour le service après-vente.

## **Utilisation**

### **Arroseur**

1. Assembler le tuyau d'arrosage (1) et l'arroseur (2), comme indiqué à la fig. B.
2. Vérifier que l'ensemble est bien fixé.

**Remarque :** Pièce de raccordement (1a) : montage sur le côté de l'arroseur.

### **Raccorder un robinet**

1. Fermer le robinet.
2. Raccorder l'article au robinet comme illustré à la fig. B.
3. Vérifier que l'ensemble est bien fixé.

**Remarque :** Système de raccordement à brancher au robinet (1b) : montage sur le côté du robinet.

- Remarque :** si votre robinet présente un filetage extérieur G ½'', utilisez le réducteur (1c).
4. Dérouler complètement le tuyau d'arrosage avant la mise en service.

5. Commencer par ouvrir légèrement le robinet puis augmenter régulièrement la pression de l'eau. Le tuyau d'arrosage se déroule.
6. Dès que le tuyau d'arrosage est complètement déroulé, ouvrir la valve en appuyant légèrement sur la gâchette (2c). Ensuite, ouvrir l'embout de réglage (2a) de l'arroseur jusqu'à ce que l'eau s'écoule.
7. Pour faire varier l'étendue du jet d'eau, utiliser l'embout de réglage.
8. Pour régler la puissance du jet d'eau, utiliser le levier du pouce (2b) sur l'arroseur :
  - levier du pouce vers le bas : le jet d'eau diminue.
  - levier du pouce vers le haut : le jet d'eau augmente.
9. Couper l'alimentation en eau en fermant le robinet lorsque vous n'avez plus besoin du tuyau d'arrosage.
10. Ouvrir la valve en appuyant légèrement sur la gâchette et en l'enclenchant de manière audible. Une fois que l'eau s'est évacuée, le tuyau d'arrosage reprend sa longueur initiale.

## Réparation, entretien

- Connectez uniquement les raccordement appropriés avec une taille de filetage correspondant au tuyau.
- Vérifiez les filetages après chaque saison en dévissant les raccordements et en les graissant si nécessaire pour assurer un bon ajustement et un bon fonctionnement.

## Stockage, nettoyage

Une manipulation inappropriée du tuyau d'arrosage peut entraîner des dommages.

- Utiliser le sac de rangement pour le stockage de l'article. L'article doit être stocké complètement sec et sans résidus d'eau afin d'éviter l'apparition de moisissures.
- Lorsque l'article n'est pas utilisé, il doit toujours être conservé dans un endroit sec et propre, à température ambiante.
- Ne pas utiliser de produits de nettoyage agressifs, de brosses à poils métalliques ou en nylon, ni d'outils de nettoyage tranchants ou métalliques tels que des couteaux, des spatules dures et autres.

Ceux-ci peuvent endommager les surfaces.

- Nettoyer l'article avec un chiffon non pelucheux légèrement humide.

## Mise au rebut



\* Ce produit est recyclable. Il est soumis à la responsabilité élargie du fabricant et est collecté séparément.



Éliminez le produit et les matériaux d'emballage conformément aux réglementations locales actuelles en vigueur. Conservez les matériaux d'emballage (comme les sachets en plastique) hors de portée des enfants. Vous obtiendrez plus d'informations relatives à l'élimination du produit usagé auprès de votre commune ou de votre municipalité. Éliminez le produit et l'emballage dans le respect de l'environnement.



Le code de recyclage est utilisé pour identifier les différents matériaux à retourner dans le cycle de recyclage. Ce code se compose du symbole de recyclage, représentant le cycle de recyclage ainsi que d'un numéro identifiant le matériau.

## Indications concernant la garantie et le service après-vente

L'article a été produit avec grand soin et sous un contrôle constant. DELTA-SPORT HANDELSKONTOR GmbH accorde au client final privé une garantie de trois ans sur cet article à compter de la date d'achat (période de garantie) conformément aux dispositions suivantes. La garantie ne vaut que pour les défauts de matériaux et de fabrication. La garantie ne couvre pas les pièces soumises à une usure normale, lesquelles doivent donc être considérées comme des pièces d'usure (comme p. ex., les piles), de même qu'elle ne couvre pas les pièces fragiles, telles que les interrupteurs ou les pièces fabriquées en verre.

Les réclamations au titre de cette garantie sont exclues si l'article a été utilisé de manière abusive ou inappropriée, hors du cadre de son usage ou du champ d'application prévu ou si les instructions de la notice d'utilisation n'ont pas été respectées, à moins que le client final ne prouve que l'article

présentait un défaut de matériel ou de fabrication n'étant pas dû à l'une des conditions mentionnées ci-dessus.

Les réclamations au titre de la garantie ne peuvent être adressées pendant la période de garantie qu'en présentant le ticket de caisse original.

Veuillez pour cela conserver le ticket de caisse original.

Ceci s'applique également aux pièces remplacées et réparées.

Si vous avez des plaintes à formuler, veuillez d'abord contacter le service d'assistance téléphonique ci-dessous ou nous contacter par courrier électronique. Si le cas est couvert par la garantie, nous nous engageons - à notre appréciation - à réparer ou à remplacer l'article gratuitement pour vous ou à vous rembourser le prix d'achat. Aucun autre droit ne découle de la garantie.

Vos droits légaux, en particulier les droits de garantie contre le vendeur concerné, ne sont pas limités par cette garantie.

### **\*Article L217-16 du Code de la consommation**

Lorsque l'acheteur demande au vendeur, pendant le cours de la garantie commerciale qui lui a été consentie lors de l'acquisition ou de la réparation d'un bien meuble, une remise en état couverte par la garantie, toute période d'immobilisation d'au moins sept jours vient s'ajouter à la durée de la garantie qui restait à courir. Cette période court à compter de la demande d'intervention de l'acheteur ou de la mise à disposition pour réparation du bien en cause, si cette mise à disposition est postérieure à la demande d'intervention. Indépendamment de la garantie commerciale souscrite, le vendeur reste tenu des défauts de conformité du bien et des vices rédhibitoires dans les conditions prévues aux articles L217-4 à L217-13 du Code de la consommation et aux articles 1641 à 1648 et 2232 du Code Civil.

### **Article L217-4 du Code de la consommation**

Le vendeur livre un bien conforme au contrat et répond des défauts de conformité existant lors de la délivrance. Il répond également des défauts de conformité résultant de l'emballage, des instructions de montage ou de l'installation lorsque celle-ci a été mise à sa charge par le contrat ou a été réalisée sous sa responsabilité.

### **Article L217-5 du Code de la consommation**

Le bien est conforme au contrat :

1° S'il est propre à l'usage habituellement attendu d'un bien semblable et, le cas échéant :

- s'il correspond à la description donnée par le vendeur et possède les qualités que celui-ci a présentées à l'acheteur sous forme d'échantillon ou de modèle ;
- s'il présente les qualités qu'un acheteur peut légitimement attendre eu égard aux déclarations publiques faites par le vendeur, par le producteur ou par son représentant, notamment dans la publicité ou l'étiquetage ;

2° Ou s'il présente les caractéristiques définies d'un commun accord par les parties ou être propre à tout usage spécial recherché par l'acheteur, porté à la connaissance du vendeur et que ce dernier a accepté.

### **Article L217-12 du Code de la consommation**

L'action résultant du défaut de conformité se prescrit par deux ans à compter de la délivrance du bien.

### **Article 1641 du Code civil**

Le vendeur est tenu de la garantie à raison des défauts cachés de la chose vendue qui la rendent impropre à l'usage auquel on la destine, ou qui diminuent tellement cet usage que l'acheteur ne l'aurait pas acquise, ou n'en aurait donné qu'un moindre prix, s'il les avait connus.

### **Article 1648 1er alinéa du Code civil**

L'action résultant des vices rédhibitoires doit être intentée par l'acquéreur dans un délai de deux ans à compter de la découverte du vice.

Les pièces détachées indispensables à l'utilisation du produit sont disponibles pendant la durée de la garantie du produit.

\*n'est valable que pour la France

## Traitement de la garantie

Afin que nous puissions vous garantir un traitement rapide de votre demande, veuillez suivre les instructions suivantes :

- Pour toute demande, veuillez avoir le ticket de caisse et le numéro d'article (p. ex. IAN 123456\_7890) à portée de main en tant que justificatif d'achat.
- Vous trouverez le numéro d'article sur la fiche signalétique de l'article, sur une inscription gravée sur l'article, sur la page de titre de votre notice explicative (en bas à gauche) ou sur l'autocollant au dos ou en dessous de l'article.
- En cas d'erreurs de fonctionnement ou d'autres défauts, contactez d'abord le service après-vente indiqué ci-dessous par téléphone ou utilisez notre formulaire de contact que vous trouverez sur le site [parkside-diy.com](http://parkside-diy.com) dans la catégorie Service.

Vous pourrez ensuite envoyer votre article jugé défectueux à l'adresse de service qui vous a été communiquée, sans frais de port, en y joignant le justificatif d'achat (ticket de caisse) et en indiquant en quoi consiste le défaut et quand il est survenu.



Sur [parkside-diy.com](http://parkside-diy.com), vous pouvez consulter et télécharger la présente notice ainsi que de nom-

breuses autres. Ce code QR vous permet d'accéder directement à [parkside-diy.com](http://parkside-diy.com). Sélectionnez votre pays et utilisez le champ de recherche pour trouver des notices d'utilisation. En saisissant le numéro d'article (p. ex. IAN 123456\_7890), vous accéderez à la notice d'utilisation de votre article.

IAN : 496953\_2504

Ⓡ Service après-vente France  
Téléphone : 0800907612

Ⓢ Service après-vente  
Suisse  
Téléphone : 0800563601

Ⓡ Service après-vente  
Belgique  
Téléphone : 080012614

Formulaire de contact sur  
[parksidediy.com](http://parksidediy.com)  
Siège : Allemagne

## Dépannage

Erreur	Cause possible	Solution
L'eau ne coule pas.	Le robinet n'est pas complètement ouvert.	Ouvrez le robinet.
	La pression de l'eau dans le tuyau est insuffisante.	Vérifiez que le robinet est complètement ouvert.
	La position de la buse ne convient pas.	Vérifiez que la buse a bien été mise en place conformément aux instructions fournies.
	Le tuyau est plié.	Déroulez complètement le tuyau.
	Les raccords sont sales.	Nettoyez les raccords avec de l'eau propre.

Gefeliciteerd!

Met uw aankoop heeft u gekozen voor een artikel van hoge kwaliteit. Maak u voor ingebruikname vertrouwd met het artikel.



### **Lees daarom deze gebruiksaanwijzing aandachtig door.**

Gebruik het artikel alleen zoals beschreven en voor de genoemde toepassingen. Bewaar deze gebruiksaanwijzing zorgvuldig. Overhandig alle documenten als u het artikel aan derden overdraagt.

## **Leveringsomvang (afb. A)**

- 1 x flexi-tuinslang (1)  
incl. koppelstuk voor tuinspuit en insteekstelsysteemkraanaansluiting met 26,5 mm (G 3/4") en verloopadapter met 21 mm (G 1/2")
- 1 x tuinspuit (2)
- 1 x opbergtas (3)
- 1 x gebruiksaanwijzing

## **Technische gegevens**

Slanglengte: rekbaar van 10 m (leeg) tot 30 m (gevuld)  
Nominale druk: 4,5 bar

Nominale grootte: geschikt voor twee aansluitingen (zie Leveringsomvang)



Productiedatum  
(maand/jaar): 11/2025

## **Gebruikte symbolen en signaalwoorden**



Gebodsteken, wijst elke gebruiker erop, de gebruiksaanwijzing vóór het gebruik zorgvuldig te lezen en voor alle gebruikers steeds ter beschikking te stellen.



Algemeen waarschuwingsteken, dient om te wijzen op gevaren en bedreigingen (bv. levensgevaar, gevaren voor blessures of voor kneuzingen).

### **WAARSCHUWING!**

Het signaalwoord duidt op een gevaar met een hoge risico-grad dat, als het niet vermeden wordt, de dood of een ernstige blessure tot gevolg heeft.

### **VOORZICHTIG!**

Dit signaalwoord duidt op een gevaar met een lage risico-grad dat licht of matig letsel tot gevolg kan hebben als het niet wordt vermeden.



Dit symbool wijst op mogelijke gevaren in verband met kinderen.



Dit symbool geeft de leeftijdsclassificatie van het product aan.



Dit symbool wijst op mogelijke gevaren met betrekking tot elektrische schokken.



Dit symbool geeft aan dat het product UV-bestendig is.



Dit symbool geeft aan dat het product weerbestendig is.



Dit symbool geeft aan dat het product niet is toegestaan voor drinkwaterwinning.



Deze tekens informeren u over de verwijdering van

verpakking en product.

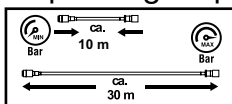

Dit teken geeft de veranderende lengte

van de slang aan bij wisselende waterdruk.



Passend für gängige Schlauch-Systeme

Dit teken duidt op een gemakkelijk te gebruiken steekverbinding tussen de kraan en de slang.



Deze tekenen geven de waterdruk aan.

## Beoogd gebruik

De Flexi-tuinslangset, hierna tuinslang genoemd, is bedoeld voor het besproeien van terras-, balkonplanten en tuinen. Hij kan worden aangesloten op kranen met buitenschroefdraad (G 1/2" of G 3/4").

De tuinslang is uitsluitend bedoeld voor particulier gebruik, niet voor commercieel gebruik. Elk ander gebruik of wijziging van de tuinslang is niet toegestaan en kan leiden tot schade aan de tuinslang.

Bovendien kunnen levensgevaarlijke situaties en verwondingen ontstaan door verkeerd gebruik.

De fabrikant aanvaardt geen aansprakelijkheid voor schade veroorzaakt door oneigenlijk gebruik.

## Veiligheidsinstructies

**Belangrijk: Lees deze gebruiksaanwijzing en veiligheidsvoorschriften zorgvuldig door en bewaar ze goed!**

**⚠ Wurgings- en verstikkingsgevaar!**

**WAARSCHUWING!**



**Als kinderen met de tuinslang of de verpakking spelen, kunnen ze erin verstrikt raken en stikken!**

- Laat kinderen niet met de tuinslang of de verpakking spelen.
- Houd toezicht op kinderen in de buurt van de tuinslang.
- Houd de tuinslang en de verpakking buiten het bereik van kinderen.

**⚠ Risico op letsel!**

**WAARSCHUWING!**



**Niet geschikt voor kinderen jonger dan 8 jaar!**

**Er bestaat risico op letsel!**



Kinderen vanaf 8 jaar en personen met fysieke, sensorische of mentale beperkingen of een gebrek aan ervaring en kennis moeten bij het gebruik van de tuinslang onder toezicht staan en/of omtrent het veilige gebruik van de tuinslang worden geïnstrueerd en de daarmee samenhangende gevaren begrijpen.

- Onderhoud en/of reiniging van de tuinslang mag zonder toezicht niet door kinderen worden uitgevoerd.

**Beveilig de tuinslang tegen onbevoegd gebruik (vooral door kinderen)!**

- Bewaar de tuinslang op een droge, hoge en veilige plaats buiten het bereik van kinderen.

**VOORZICHTIG!**

**Onjuiste installatie of gebruik kan leiden tot letsel.**

- Controleer of alle onderdelen onbeschadigd en goed gemonteerd zijn. Er bestaat risico op letsel als het artikel niet correct gemonteerd is. Beschadigde onderdelen kunnen de veiligheid en de werking beïnvloeden.
- De waterdruk moet goed worden geregeld om te voorkomen dat het water onder hoge druk ontsnapt en letsel veroorzaakt.
- **WAARSCHUWING!** Richt de waterstraal nooit op mensen of dieren!

**WAARSCHUWING!**



**Richt waterstraal niet op elektrische installaties! Er bestaat gevaar voor een elektrische**

**schok!**

- Laat de tuinslang tijdens het gebruik niet onbeheerd achter.

- Voer vóór gebruik geen sterk verhit of lang bedorven water, dat zich mogelijk in de toevoerleiding bevindt, naar personen, dieren of planten.



Gebruik het artikel niet voor het tappen van drinkwater!

## **⚠ Gevaar voor uitglijden!**

### **VOORZICHTIG!**

**Als de vloer nat is, kunt u uitglijden en uzelf verwonden.**

- Zorg ervoor dat de grond rondom de tuinslang zo droog mogelijk wordt gehouden.
- Draai de kraan dicht als de tuinslang niet wordt gebruikt.

## **⚠ Vermijd materiële schade!**

### **VOORZICHTIG!**

**Onjuiste omgang met de tuinslang kan schade aan de tuinslang veroorzaken.**

- Leid de tuinslang niet om hoeken of randen en niet langs puntige of scherpe voorwerpen.  
Door de daardoor ontstane beschadigingen kan de tuinslang gaan lekken.

- Leg de tuinslang niet op plaatsen waar veel voertuigen rijden. De tuinslang kan barsten als personen er overheen lopen.
- Zorg ervoor dat vuildeeltjes de aansluitingen niet verstoppen of beschadigen of in de binnenkant van de tuinslang terechtkomen.
- Wanneer de tuinslang niet in gebruik is: Demonteer de tuinslang en laat het restwater uit de tuinslang lopen.
- Om vorstschade te voorkomen, moet u de tuinslang in de winter demonteren, leegmaken en op een droge plaats bewaren.

### **VOORZICHTIG!**

**Als u de verpakking onvoorzichtig opent met een scherp mes of andere puntige voorwerpen, kan de tuinslang beschadigd raken.**

- Ga voorzichtig te werk bij het openen.
- Haal de tuinslang en alle toebehoren uit de verpakking.
- Controleer of de levering compleet is (zie "Leveringsomvang").

- Controleer of de tuinslang of de afzonderlijke onderdelen zijn beschadigd. Gebruik in dat geval de tuinslang niet. Neem contact op met de fabrikant via het opgegeven serviceadres.

## Gebruik

### Tuinspuit

1. Steek de tuinslang (1) en de tuinspuit (2) in elkaar zoals aangegeven in afb. B.
2. Controleer of hij goed vastzit.

**Let op:** Koppelstuk (1a): Montage aan de zijkant van de tuinspuit.

### De kraan aansluiten

1. Draai de waterkraan dicht.
2. Sluit het artikel aan op de waterkraan zoals getoond in afb. B.
3. Controleer of hij goed vastzit.

**Let op:** Insteeksysteem-kraanaansluiting (1b): Montage aan de zijkant van de waterkraan.

**Let op:** Als uw kraan een G ½"-buitenschroefdraad heeft, gebruikt u de verloopadapter (1c).

4. Rol de tuinslang volledig af voordat u hem in gebruik neemt.

5. Draai de kraan eerst een beetje open en voer de waterdruk gelijkmatig op. De tuinslang rolt uit.
6. Zodra de tuinslang volledig is uitgerold, opent u het ventiel door de trekker (2c) licht in te drukken. Draai vervolgens aan de regelaar (2a) van de tuinspuit totdat er water stroomt.
7. Gebruik de regelaar om het type waterstraal te wijzigen.
8. Om de hardheid van de waterstraal in te stellen, gebruikt u de hendel (2b) op de tuinspuit:
  - Hendel omlaag: Waterstraal wordt verminderd.
  - Hendel omhoog: Waterstraal wordt verhoogd.
9. Sluit de watertoevoer af door de kraan dicht te draaien wanneer u de tuinslang niet meer nodig hebt.
10. Open het ventiel door de trekker licht in te drukken zodat hij hoorbaar vastklikt. Nadat het water is weggelopen, neemt de tuinslang zijn oorspronkelijke lengte weer aan.

## Reparatie, onderhoud

- Sluit alleen geschikte verbindingen met de juiste schroefdraadmaat op de slang aan.
- Controleer de schroefdraden na elk seizoen door de verbindingen af te draaien en ze zo nodig in te vetten, zodat ze soepel passen en goed functioneren.

## Opbergen, reinigen

Onjuiste omgang met de tuinslang kan leiden tot beschadigingen.

- Gebruik de opbergtas om het artikel op te bergen. Het artikel moet volledig droog en zonder restwater worden opgeslagen om schimmelvorming te voorkomen.
- Bewaar het artikel altijd droog en schoon op kamertemperatuur wanneer u het niet gebruikt.
- Gebruik geen agressieve schoonmaakmiddelen, borstels met metalen of nylon haren of scherpe of metalen schoonmaakartikelen zoals messen, harde spatels en dergelijke. Deze kunnen de oppervlakken beschadigen.
- Reinig het artikel met een licht vochtige, pluisvrije doek.

## Afvalverwerking



Voer het artikel en de verpakkingsmaterialen af in overeenstemming met de actuele lokale voorschriften. Berg verpakkingsmaterialen (zoals bv. foliezakjes) op buiten het bereik van kinderen. Bijkomende informatie over de afvoer van het onbruikbaar geworden artikel krijgt u bij uw gemeente- of stadsbestuur. Voer het artikel en de verpakking milieuvriendelijk af.



De recyclingcode dient om verschillende materialen voor recyclingdoeleinden te kenmerken.

De code bestaat uit een recyclingssymbool voor de recyclingcyclus en een nummer dat het materiaal kenmerkt.

## Opmerkingen over garantie en serviceafhandeling

Het artikel werd met de grootste zorgvuldigheid en onder permanent toezicht geproduceerd. De firma DELTA-SPORT HANDELSKONTOR GmbH verleent particuliere eindklanten op dit artikel drie jaar garantie, te rekenen vanaf de datum van

aankoop (garantietermijn) en dit op grond van de volgende bepalingen. De garantie geldt alleen voor materiaal- en verwerkingsfouten.

De garantie is niet van toepassing op onderdelen die aan een normale slijtage onderhevig zijn en daarom als slijtageonderdelen te beschouwen zijn (bv. batterijen) en evenmin op breekbare onderdelen zoals schakelaars of onderdelen die van glas gemaakt zijn.

Uit de garantie voortvloeiende claims zijn uitgesloten als het artikel onvakkundig, verkeerd of niet in het kader van de voorziene bepaling of in het kader van het voorziene gebruiksdoeleinde gebruikt werd of indien richtlijnen in de gebruiksaanwijzing niet in acht genomen werden, tenzij de eindklant aantoont dat er sprake is van een materiaal- of verwerkingsfout die niet op één van de hoger vermelde omstandigheden gebaseerd is. Uit de garantie voortvloeiende claims kunnen alleen tijdens de garantieperiode op vertoon van de originele kassabon ingediend worden.

Gelieve daarom de originele kassabon te bewaren.

De garantieperiode wordt door eventuele reparaties op grond van de garantie, wettelijke waarborg of coulance niet verlengd.

Dit geldt ook voor vervangen en gerepareerde onderdelen. Gelieve u bij klachten in eerste instantie tot de hieronder vermelde servicehotline te richten of met ons per e-mail contact op te nemen. Is er sprake van een garantiegeval, dan wordt het artikel door ons – naar onze keuze – voor u gratis gerepareerd, wordt het vervangen of wordt de aankoopsom terugbetaald. Verdere rechten op grond van de garantie bestaan niet. Uw wettelijke rechten, in het bijzonder rechten op garantie tegenover de betreffende verkoper, worden door deze garantie niet beperkt.

### **Afwikkeling in een garantiegeval**

Gelieve, om een snelle behandeling van uw verzoek te garanderen, aan de volgende aanwijzingen gevolg te geven:

- Gelieve voor alle aanvragen de kassabon en het artikelnummer (bv. IAN 123456\_7890) als bewijs van de aankoop klaar te houden.
- Gelieve het artikelnummer op het typeplaatje aan het artikel, aan een gravure aan het artikel, op de voorpagina van uw handleiding (onderaan links) of op het etiket aan de achter- of onderzijde van het artikel terug te vinden.
- Als er zich functionele fouten of andere gebreken voordoen, contacteert u in eerste instantie de hierna vernoemde serviceafdeling telefonisch of maakt u gebruik van ons contactformulier dat u op parkside-diy.com in de categorie “Service” vindt.
- Een als defect geregistreerd artikel kunt u dan mits toevoeging van het bewijs van aankoop (kassabon) en met de vermelding, waaruit het gebrek bestaat en wanneer het zich voorgedaan heeft, voor u portovrij aan het u meegedeelde serviceadres zenden.



Op parkside-diy.com kunt u dit en nog veel andere handboeken inkijken en downloaden. Met deze

QR-code geraakt u direct op parkside-diy.com. Selecteer uw land en zoek via het zoekvenster naar de bedieningshandleidingen. Door het artikelnummer (bv. IAN 123456\_7890) in te voeren, geraakt u tot de bedieningshandleiding voor uw artikel.

IAN: 496953\_2504

Ⓡ BE Klantenservice België  
Telefoon: 080012614

Ⓡ NL Klantenservice Nederland  
Telefoon: 08000229556

Contactformulier op  
parkside-diy.com  
Maatschappelijke zetel:  
Duitsland

## Probleemoplossing

Fout	Mogelijke oorzaak	Oplossing
Het water stroomt niet.	De toevoer is niet helemaal opengedraaid.	Draai de waterkraan open.
	Er staat niet genoeg waterdruk op de leiding.	Controleer of de waterkraan helemaal opengedraaid is.
	Het mondstuk zit niet goed vast.	Controleer of het mondstuk is geplaatst zoals beschreven.
	De slang is geknikt.	Rol de slang helemaal uit.
	De verbindingen zijn vuil.	Reinig de verbindingen met schoon water.

Gratulacje!

Dokonując zakupu zdecydowa-  
łeś/eś się na produkt wysokiej  
jakości. Zapoznaj się z tym  
produktem przed pierwszym  
użyciem.



**W tym celu przeczytaj  
uważnie poniższą in-  
strukcję obsługi.**

Używaj produktu tylko zgodnie  
z opisem i do określonego za-  
kresu zastosowania. Przechowuj  
niniejszą instrukcję użytko-  
wania w bezpiecznym miejscu.  
Przy przekazywaniu produktu  
osobom trzecim, przekaz również  
wszystkie dokumenty.

## **Zakres dostawy (rys. A)**

- 1 x rozciągliwy wąż ogrodowy (1)  
wraz ze złączem do  
zraszacza i przyłączem  
wtykowym do kranu  
26,5 mm (G 3/4") oraz  
reduktorem na 21 mm (G 1/2")
- 1 x zraszacz (2)
- 1 x torba do przechowywania (3)
- 1 x instrukcja użytkowania

## **Dane techniczne**

Długość węża: rozciągliwy w  
zakresie od 10 m (pusty) do 30  
m (napęczniony).

Ciśnienie nominalne: 4,5 barów  
Średnica nominalna: dostoso-  
wany do dwóch złączy (patrz  
zakres dostawy)

 Data produkcji  
(miesiąc/rok): 11/2025

## **Użyte symbole i hasła ostrzegawcze**



Znak nakazu wskazuje  
każdemu użytkownikowi,  
aby przed użyciem do-  
kładnie zapoznał się z  
instrukcją użytkownika i  
zapewnił wszystkim  
użytkownikom stały  
dostęp do instrukcji.



Ogólny znak ostrzegaw-  
czy służy do wskazywania  
niebezpieczeństw i zagro-  
żeń (np. zagrożenia życia,  
zranienia, zmiążdżenia).

### **OSTRZEŻENIE!**

To hasło ostrzegawcze wskazuje  
na zagrożenie o wysokim stop-  
niu ryzyka, które – jeśli się go nie  
uniknie – może spowodować  
śmierć lub poważne obrażenia.

### **OSTROŻNIE!**

To hasło ostrzegawcze wska-  
zuje na zagrożenie o niskim  
poziomie ryzyka, które, jeśli się  
go nie uniknie, może spowodo-  
wać niewielkie lub umiarkowa-  
ne obrażenia.



Ten symbol wskazuje na możliwe zagrożenia dla dzieci.



Ten symbol wskazuje na dozwolony wiek użytkowników produktu.



Ten symbol wskazuje na potencjalne zagrożenia związane z porażeniem prądem.



Ten symbol oznacza, że produkt jest odporny na promieniowanie UV.



Ten symbol oznacza, że produkt jest odporny na warunki atmosferyczne.



Ten symbol oznacza, że produkt nie jest dopuszczony do poboru wody pitnej.



Te symbole informują o utylizacji opakowania i produktu.

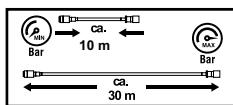

Ten symbol oznacza zmieniającą

się długość węża przy różnym ciśnieniu wody.



Ten symbol oznacza łatwe w użyciu połączenie wtykowe między kranem a węzłem.



Te symbole oznaczają ciśnienie wody.

## Użytkowanie zgodne z przeznaczeniem

Zestaw z rozciągliwym węzłem ogrodowym, zwany dalej węzłem ogrodowym, przeznaczony jest do nawadniania roślin tarasowych i balkonowych oraz ogrodów. Można go podłączyć do kranów z gwintem zewnętrznym (G 1/2" lub G 3/4").

Wąż ogrodowy jest przeznaczony wyłącznie do użytku prywatnego, a nie komercyjnego. Jakikolwiek inne użycie lub modyfikacja węża ogrodowego jest niedozwolone i może spowodować jego uszkodzenie. Ponadto użytkowanie niezgodne z przeznaczeniem może spowodować zagrożenia i obrażenia zagrażające życiu. Producent nie ponosi odpowiedzialności za szkody spowodowane niewłaściwym użytkowaniem.

## Wskazówki bezpieczeństwa

**Ważne: Przeczytaj uważnie niniejszą instrukcję obsługi oraz wskazówki bezpieczeństwa i koniecznie zachowaj ją na przyszłość!**

## **Niebezpieczeństwo strangulacji i uduszenia!**

### **OSTRZEŻENIE!**



**Jeśli dzieci będą się bawić węzłem ogrodowym lub opakowaniem, mogą się w nim zaplątać i udusić!**

- Nie pozwalaj dzieciom bawić się węzłem ogrodowym ani opakowaniem.
- Nadzoruj dzieci w pobliżu węża ogrodowego.
- Wąż ogrodowy i opakowanie należy przechowywać w miejscu niedostępnym dla dzieci.

## **Niebezpieczeństwo odniesienia obrażeń!**

### **OSTRZEŻENIE!**



**Nie nadaje się dla dzieci poniżej 8 lat! Istnieje niebezpieczeństwo odniesienia obrażeń!**



Dzieci w wieku powyżej 8 lat oraz osoby o ograniczonych zdolnościach fizycznych, czuciowych lub umysłowych lub osoby bez doświadczenia i wiedzy muszą być nadzorowane podczas korzystania z węża ogrodowe-

go i/lub być poinstruowane w zakresie bezpiecznego korzystania z węża ogrodowego i rozumieć wynikające z tego zagrożenia.

- Konserwacja i/lub czyszczenie węża ogrodowego nie mogą być wykonywane przez dzieci bez nadzoru.

### **Zabezpiecz wąż ogrodowy przed użyciem przez inne osoby (zwłaszcza dzieci)!**

- Przechowuj wąż ogrodowy w suchym, wysoko położonym i bezpiecznym miejscu, niedostępnym dla dzieci.

### **OSTROŻNIE!**

### **Niewłaściwa instalacja lub użytkowanie może spowodować obrażenia.**

- Upewnij się, że wszystkie części są sprawne i prawidłowo zmontowane. W przypadku nieprawidłowego montażu istnieje niebezpieczeństwo odniesienia obrażeń. Uszkodzone części mogą mieć wpływ na bezpieczeństwo i działanie.
- Ciśnienie wody musi być odpowiednio kontrolowane, aby zapobiec wyciekowi wody pod wysokim ciśnieniem i spowodowaniu obrażeń.

- **OSTRZEŻENIE!** Nigdy nie kierować strumienia wody na ludzi lub zwierzęta!

### **OSTRZEŻENIE!**



**Nie kierować strumienia wody na urządzenia elektryczne! Istnieje niebezpieczeństwo porażenia prądem!**

- Przed przystąpieniem do użytkowania nie kierować silnie podgrzanej lub zastanej wody, która ewentualnie mogła znajdować się w przewodzie doprowadzającym przez dłuższy czas, na osoby, zwierzęta lub rośliny.
- Nie pozostawiaj węża ogrodowego podczas użytku bez nadzoru.



**Woda niezdatna do picia!**

**! Niebezpieczeństwo poślizgnięcia się!**

### **OSTROŻNIE!**

**Gdy podłoże jest mokre, możesz się poślizgnąć i odnieść obrażenia.**

- Upewnij się, że podłoże w pobliżu węża ogrodowego jest w miarę możliwości suche.

- Zakręć kran, jeśli wąż ogrodowy nie jest używany.

**! Unikanie szkód materialnych!**

### **OSTROŻNIE!**

**Niewłaściwe obchodzenie się z węzem ogrodowym może spowodować jego uszkodzenie.**

Nie prowadź węża ogrodowego przez narożniki lub krawędzie ani ostre lub ostro zakończone przedmioty.

- Powstałe uszkodzenia mogą spowodować, że wąż ogrodowy stanie się nieuszczelny.
- Nie układaj węża ogrodowego w miejscach, w których jeżdżą pojazdy. Przejechanie po węzu ogrodowym może spowodować jego pęknięcie.
- Zwróć uwagę na to, aby cząsteczki brudu nie zapchały lub nie uszkodziły przyłączy ani nie dostały się do środka węża ogrodowego.
- Gdy nie używasz węża ogrodowego: zdemontuj wąż ogrodowy i spuść pozostałą wodę ze środka węża ogrodowego.

- Aby uniknąć szkód spowodowanych mrozem, należy zdemontować wąż ogrodowy na zimę, opróżnić go i przechowywać w suchym miejscu.

## **OSTROŻNIE!**

**Jeśli nie zachowasz ostrożności podczas otwierania opakowania ostrym nożem lub innym ostrym przedmiotem, możesz uszkodzić wąż ogrodowy.**

- Zachowaj szczególną ostrożność podczas otwierania.
- Wyjmij wąż ogrodowy i wszystkie akcesoria z opakowania.
- Sprawdź, czy dostawa jest kompletna (patrz „Zakres dostawy”).
- Sprawdź, czy wąż ogrodowy lub poszczególne części nie noszą śladów uszkodzeń. W takim przypadku nie używaj węża ogrodowego. Skontaktuj się z producentem pod podanym adresem serwisowym.

## **Użytkowanie**

### **Zraszacz**

1. Zamontuj wąż ogrodowy (1) i zraszacz (2), jak pokazano na rys. B.

2. Sprawdź prawidłowe zamontowanie.

**Wskazówka:** Złącze (1a): montaż z boku zraszacza.

### **Wykonywanie podłączenia do kranu**

1. Zakręć kran.
2. Podłącz produkt do kranu, jak pokazano na rys. B.
3. Sprawdź prawidłowe zamontowanie.

**Wskazówka:** Przyłącze wtykowe do kranu (1b): Montaż z boku kranu.

**Wskazówka:** Jeśli Twój kran ma gwint zewnętrzny G 1/2", użyj reduktora (1c).

4. Całkowicie rozwiń wąż ogrodowy przed użyciem.
5. Najpierw odkręć nieco kran i równomiernie zwiększaj ciśnienie wody. Wąż ogrodowy rozwinie się.
6. Po całkowitym rozwinięciu węża ogrodowego otwórz zawór, naciskając lekko na spust (2c). Następnie obracaj końcówkę regulacyjną (2a) zraszacza, aż woda zacznie płynąć.
7. Aby zmienić skupienie strumienia wody, użyj końcówki regulacyjnej.

8. Aby wyregulować siłę strumienia wody, użyj dźwigni na kciuk (2b) na zraszacz:

- Dźwignia na kciuk w dół: Strumień wody zostanie zmniejszony.
- Dźwignia na kciuk w górę: Strumień wody zostanie zwiększony.

9. Wyłącz dopływ wody, zakręcając kran, gdy nie potrzebujesz już węża ogrodowego.

10. Otwórz zawór, słyszalnie blokując spust lekkim naciśnięciem. Po spuszczeniu wody wąż ogrodowy powróci do swojej pierwotnej długości.

## Naprawa, konserwacja

- Do węża podłączać tylko odpowiednie złączki z odpowiednim gwintem.
- Sprawdzać gwinty po każdym sezonie, odkręcając połączenia i smarując, jeśli to konieczne, aby zapewnić płynne dopasowanie i dobre działanie

## Przechowywanie, czyszczenie

Niewłaściwe obchodzenie się z węzłem ogrodowym może prowadzić do uszkodzeń.

- Użyj torby do przechowywania, aby przechowywać produkt. Produkt musi być przechowywany całkowicie suchy i bez pozostałości wody, aby uniknąć rozwoju pleśni.
- Nieużywany produkt należy zawsze przechowywać w suchym i czystym miejscu w temperaturze pokojowej.
- Nie używaj agresywnych środków czyszczących, szczotek z metalowym lub nylonowym włosiem ani ostrych lub metalowych przedmiotów czyszczących, takich jak noże, twarde szpachelki i tym podobne. Mogą one uszkodzić powierzchnię.
- Wyczyść produkt nieco zwilżoną, niestrzępiącą się ściereczką.

## Uwagi odnośnie recyklingu



Artykuł i materiały opakowaniowe należy usunąć zgodnie z aktualnie obowiązującymi miejscowymi przepisami. Materiały opakowaniowe (np. worki foliowe) należy przechowywać w miejscu niedostępnym dla dzieci.

Szczegółowe informacje na temat sposobów usuwania zużytego artykułu można uzyskać u władz gminnych i miejskich. Artykuł oraz opakowanie należy usunąć w sposób przyjazny dla środowiska.



Kod recyklingu służy do oznaczenia różnych materiałów nadających się do ponownego przetworzenia (recyklingu). Kod taki składa się z symbolu recyklingu odzwierciedlającego obieg materiałów do ponownego przetworzenia, a także z numeru, który jest oznaczeniem materiału.

## **Wskazówki dotyczące gwarancji i obsługi serwisowej**

Artykuł został wyprodukowany z najwyższą starannością i pod stałą kontrolą. DELTA-SPORT HANDELSKONTOR GmbH przyznaje klientowi końcowemu na niniejszy artykuł trzy lata gwarancji od daty zakupu (okres gwarancyjny) z zastrzeżeniem poniższych postanowień. Gwarancja dotyczy wyłącznie wad materiałowych i wad wykonania.

Gwarancja nie obejmuje części, które podlegają normalnemu zużyciu i z tego względu należy je traktować jako części zużywalne (np. baterie) i nie obejmuje części kruchych takich jak przełączniki ani części wykonanych ze szkła.

Wyklucza się roszczenia z tytułu niniejszej gwarancji w przypadku użycia artykułu w sposób niewłaściwy lub sprzeczny z jego przeznaczeniem lub w sposób wykraczający poza przewidziane przeznaczenie lub poza przewidziany zakres użytkowania lub jeśli wytyczne zawarte w instrukcji obsługi nie były przestrzegane, chyba że klient końcowy udowodni istnienie wady materiałowej lub wady wykonania, która nie wynika z podanych wyżej przyczyn. Roszczenia z tytułu gwarancji można zgłaszać wyłącznie w okresie gwarancyjnym za okazaniem oryginalnego dowodu zakupu. Prosimy zatem zachować oryginalny dowód zakupu! W przypadku jakichkolwiek reklamacji prosimy skontaktować się z nami najpierw za pośrednictwem podanej poniżej infolinii serwisowej lub drogą e-mailową.

W przypadku objętym gwarancją artykuł zostanie – według naszego uznania – bezpłatnie naprawiony, wymieniony lub nastąpi zwrot ceny zakupu. Z gwarancji nie wynikają żadne inne prawa. Niniejsza gwarancja nie ogranicza Państwa ustawowych praw, w szczególności roszczeń gwarancyjnych wobec danego sprzedawcy. W przypadku wymiany części lub całego artykułu okres gwarancji przedłuża się o trzy lata zgodnie z art. 581 § 1 kodeksu cywilnego. Po upływie czasu gwarancji powstałe naprawy są płatne.

### **Postępowanie w przypadku roszczeń gwarancyjnych**

Aby zapewnić szybkie rozpatrzenie Państwa sprawy, proszę postępować zgodnie z następującymi wskazówkami:

- W przypadku wszystkich zapytań prosimy o przygotowanie paragonu i numeru artykułu (np. IAN 123456\_7890) jako dowodu zakupu.
- Numer artykułu można znaleźć na tabliczce znamionowej artykułu, na grawerze na artykule, na stronie tytułowej instrukcji (w lewym dolnym rogu) lub na naklejce z tyłu lub na spodzie artykułu.

- W przypadku nieprawidłowości w funkcjonowaniu lub innych wad należy najpierw skontaktować się telefonicznie z wymienionym poniżej działem serwisu lub skorzystać z naszego formularza kontaktowego, który można znaleźć na stronie [parkside-diy.com](http://parkside-diy.com) w kategorii Serwis.
- Artykuł uznany za wadliwy można następnie wysłać bezpłatnie na podany adres serwisowy, załączając dowód zakupu (paragon) oraz określając, na czym polega wada i kiedy wystąpiła.



Na stronie [parkside-diy.com](http://parkside-diy.com) można przeglądać i pobrać tę oraz wiele innych instrukcji.

Dzięki temu

kodeksi QR trafią Państwo bezpośrednio na stronę [parkside-diy.com](http://parkside-diy.com). Proszę wybrać kraj docelowy i za pomocą formularza wyszukiwania szukać instrukcji obsługi.

Podając numer artykułu (np. IAN 123456\_7890) zostaną Państwo przekierowani do instrukcji obsługi danego artykułu.

IAN: 496953\_2504

Ⓟ Dział obsługi klienta Polska  
Telefon: 008004912069

Formularz kontaktowy na stronie parkside-diy.com  
Siedziba: Niemcy

## Rozwiązywanie problemów

Błąd	Możliwa przyczyna	Rozwiązanie
Woda nie płynie.	Włot nie jest całkowicie otwarty.	Odkręcić kran.
	Ciśnienie wody w przewodzie jest niewystarczające.	Sprawdzić, czy kran jest całkowicie odkręcony.
	Dysza nie jest prawidłowo osadzona.	Sprawdzić, czy dysza została włożona zgodnie z opisem.
	Wąż jest złamany.	Całkowicie rozwinąć wąż .
	Przyłącza są zabrudzone.	Oczyścić przyłącza czystą wodą.

Gratulujeme!

Nákupem jste se rozhodli pro vysoce kvalitní výrobek. Před prvním uvedením do provozu se s výrobkem seznámte.



**Přečtěte si prosím pozorně následující návod k použití.**

Používejte výrobek pouze tak, jak je popsáno, a pro specifikované oblasti použití. Uschovejte tento návod k použití na bezpečném místě. Při předání výrobku třetím osobám rovněž předejte veškeré dokumenty.

## Obsah balení (obr. A)

- 1 x zahradní hadice Flexi (1) včetně spojky pro zavlažovací tryska a zásuvný systém připojení kohoutku s 26,5 mm (G 3/4") a redukčním adaptérem s 21 mm (G 1/2")
- 1 x zavlažovací tryska (2)
- 1 x úložná taška (3)
- 1 x návod k použití

## Technické údaje

Délka hadice: rozpínatelná od 10 m (prázdná) do 30 m (naplněná)

Nominální tlak: 4,5 barů

Nominální velikost: vhodná pro dvě přípojky (viz obsah balení)

 Datum výroby (měsíc/rok): 11/2025

## Použité symboly a signální slova



Příkazová značka připomíná každému uživateli, aby si před použitím pozorně přečetl návod k použití a vždy jej zpřístupnil všem uživatelům.



Obecná výstražná značka slouží k identifikaci nebezpečí a ohrožení (např. ohrožení života, nebezpečí úrazu nebo přiskřípnutí).

## VÝSTRAHA!

Toto signální slovo označuje nebezpečí s vysokou mírou rizika, které, pokud se mu nevyhnete, může mít za následek smrt nebo těžké zranění.

## UPOZORNĚNÍ!

Toto signální slovo označuje nebezpečí s nízkým stupněm rizika, které, pokud se mu nezabrání, může mít za následek lehké nebo středně těžké zranění.



Tento symbol označuje možná nebezpečí týkající se dětí.



Tento symbol označuje schválenou trvanlivost výrobku.



Tento symbol označuje potenciální nebezpečí související s úrazem elektrickým proudem.



Tento symbol označuje, že je výrobek odolný vůči UV záření.



Tento symbol označuje, že je výrobek odolný vůči povětrnostním vlivům.



Tento symbol označuje, že výrobek není schválen pro odběr pitné vody.



Tyto značky vás informují o likvidaci obalu a výrobku.

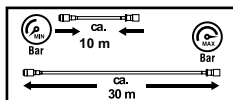

Tato značka označuje měnící se

délku hadice při různém tlaku vody.



Passend für gängige Schlauch-Systeme

Tato značka označuje snadno použitelné zásuvné spojení mezi vodovodním kohoutkem a hadicí.

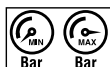

Tyto značky informují o tlaku vody.

## Použití v souladu s určením

Sada flexibilní zahradní hadice, dále označovaná jako zahradní hadice, je určena k zavlažování terasových a balkónových rostlin a zahrad. Lze ji připojit ke kohoutkům s vnějším závitem (G 1/2" nebo G 3/4").

Zahradní hadice je určena pouze pro soukromé použití, nikoli pro komerční použití. Jakékoli jiné použití nebo úprava zahradní hadice nejsou povoleny a mohou zahradní hadici poškodit.

Kromě toho mohou při nesprávném použití vzniknout život ohrožující nebezpečí a zranění. Výrobce neodpovídá za škody způsobené nesprávným použitím.

## Bezpečnostní upozornění

**Důležité: Přečtěte si pozorně tento návod k použití a bezpečnostní upozornění a bezpečnostně je uschovejte!**

**⚠ Nebezpečí uškrcení a udušení!**

**VÝSTRAHA!**



## **Pokud si děti hrají se zahradní hadicí nebo obalem, mohou se v ní zamotat a udusit!**

- Nenechávejte děti, aby si hrály se zahradní hadicí nebo obalem.
- Dohlížejte na děti kolem zahradní hadice.
- Zahradní hadici a obaly uschovávejte mimo dosah dětí.

## **⚠ Nebezpečí zranění!**

### **VÝSTRAHA!**



**Nevhodné pro děti do 8 let!**

### **Hrozí nebezpečí úrazu!**



Děti ve věku 8 let a starší a osoby se sníženými fyzickými, smyslovými

nebo duševními schopnostmi nebo s nedostatkem zkušeností a znalostí musí být při používání zahradní hadice pod dohledem a/nebo musí být poučeny o bezpečném používání zahradní hadice a pochopit z toho vyplývající nebezpečí.

- Údržbu a/nebo čištění zahradní hadice nesmí provádět děti bez dozoru.

**Zajistěte zahradní hadici proti neoprávněnému použití (zejména dětmi)!**

- Zahradní hadici skladujte na suchém, ve výšce položeném a bezpečném místě mimo dosah dětí.

## **UPOZORNĚNÍ!**

### **Nesprávná instalace nebo použití mohou způsobit zranění.**

- Ujistěte se, že jsou všechny díly nepoškozené a správně smontované. V případě neodborné montáže hrozí nebezpečí zranění. Poškozené díly mohou ovlivnit bezpečnost a funkci.
- Tlak vody se musí řádně kontrolovat, aby se zabránilo úniku vody pod vysokým tlakem a způsobení zranění.
- **VÝSTRAHA!** Nikdy nesměřujte vodní paprsek na lidi nebo zvířata!

### **VÝSTRAHA!**



**Vodní paprsek nesměřujte na elektrická zařízení! Hrozí nebezpečí úrazu elektrickým proudem!**

- Před použitím nevypouštějte na osoby, zvířata ani rostliny vodu, která byla silně zahřátá nebo dlouho odstátá a mohla by se případně nacházet v přívodním vedení.

- Nenechávejte zahradní hadici během používání bez dozoru.



Nečerpejte pitnou vodu!

## **⚠ Nebezpečí uklouznutí!** **UPOZORNĚNÍ!**

**Pokud je podlaha mokrá, můžete na podlaze uklouznout a zranit se.**

- Zajistěte, aby byla zem v blízkosti zahradní hadice udržována pokud možno suchá.
- Vypněte vodovodní kohoutek, když zahradní hadici nepoužíváte.

## **⚠ Zabránění věcným škodám!**

### **UPOZORNĚNÍ!**

**Nesprávná manipulace se zahradní hadicí může zahradní hadici poškodit.**

- Nevedte zahradní hadici kolem rohů nebo hran a nevedte ji podél špičatých nebo ostrých předmětů. Následné poškození může způsobit netěsnost zahradní hadice.
- Nevedte zahradní hadici v oblastech, kde jezdí vozidla. Přejetí může způsobit prasknutí zahradní hadice.

- Dbejte na to, aby částice nečistot neucpaly nebo nepoškodily přípojky ani se nedostaly dovnitř zahradní hadice.
- Když zahradní hadici nepoužíváte: Demontujte zahradní hadici a vypusťte zbývající vodu uvnitř zahradní hadice.
- Abyste zabránili poškození mrazem, zahradní hadici v zimě rozeberte, vypusťte a uložte v suchu.

### **UPOZORNĚNÍ!**

**Pokud nebudete při otevírání obalu ostrým nožem nebo jiným špičatým předmětem opatrní, můžete zahradní hadici poškodit.**

- Při otevírání buďte velmi opatrní.
- Vyjměte zahradní hadici a veškeré příslušenství z obalu.
- Zkontrolujte, zda je balení kompletní (viz „obsah balení“).
- Zkontrolujte, zda zahradní hadice nebo jednotlivé díly nejeví známky poškození. V takovém případě zahradní hadici nepoužívejte. Kontaktujte výrobce na uvedené servisní adrese.

## Použití

### Zavlažovací tryska

1. Sestavte zahradní hadici (1) a zavlažovací trysku (2) tak, jak je znázorněno na obr. B.
2. Zkontrolujte pevné usazení.

**Upozornění:** Spojka (1a):

Montáž na straně zavlažovací trysky.

### Provedte připojení vodovodního kohoutku

1. Vypněte kohoutek.
2. Připojte výrobek ke kohoutku tak, jak je znázorněno na obr. B.
3. Zkontrolujte pevné usazení.

**Upozornění:** Zásuvný systém připojení kohoutku (1b): Montáž na straně vodovodního kohoutku.

**Upozornění:** Pokud má váš vodovodní kohoutek vnější závit G 1/2, použijte redukční adaptér (1c).

4. Před použitím zahradní hadici úplně rozviňte.
5. Nejprve trochu otáčejte vodovodním kohoutkem a rovnoměrně zvyšujte tlak vody. Zahradní hadice se rozvine.
6. Jakmile je zahradní hadice úplně rozvinutá, otevřete ventil jemným stisknutím spouštěcího spínače (2c).

Poté otáčejte regulačním hrotem (2a) zavlažovací trysky, dokud voda nezačne proudit.

7. Pro změnu svazku vodního paprsku použijte regulační hrot.
8. Pro regulaci tvrdosti vodního paprsku použijte palcovou páčku (2b) na zavlažovací trysce:
  - Palcová páčka dole: Proud vody je snížen.
  - Palcová páčka nahoře: Proud vody je zvýšen.
9. Když už zahradní hadici nepotřebujete, vypněte přívod vody uzavřením vodovodního kohoutku.
10. Otevřete ventil jemným stisknutím spouštěcího spínače, když slyšitelně zaklapne. Po odtečení vody se zahradní hadice opět vrátí do původní délky.

### Oprava, údržba

- K hadici připojujte pouze vhodné přípojky se správnou velikostí závitů.
- Po každé sezóně zkontrolujte závitů odšroubováním spojů a v případě potřeby je namažte, aby bylo zajištěno přesné lícování usazení a dobrá funkce.

## Skladování, čištění

Nesprávná manipulace se zahradní hadicí může vést k poškození.

- Pro skladování výrobku použijte úložnou tašku. Výrobek musí být skladován zcela v suchu a bez zbytků vody, aby se zabránilo růstu plísní.
- Pokud výrobek nepoužíváte, vždy jej skladujte na suchém a čistém místě při pokojové teplotě.  
Nepoužívejte agresivní čisticí prostředky, kartáče s kovovými nebo nylonovými štětina-  
mi ani ostré nebo kovové čis-  
ticí předměty, jako jsou nože,  
tvrdé špachtle a podobně. To  
může poškodit povrchy.
- Výrobek vyčistěte mírně navlhčeným hadříkem, který nepouští vlákna.

## Pokyny k likvidaci



Výrobek a obalové materiá-  
ly likvidujte podle aktuál-  
ních místních předpisů.

Uchovávejte obalové materiály (jako např. fóliové sáčky) nedo-  
stupné pro děti. O možnostech  
likvidace vysloužilého výrobku  
se informujte u Vaší obecní nebo  
městské správy. Výrobek a  
obaly likvidujte ekologicky.



Recyklační kód slouží ke  
značení různých materiálů  
pro proces opětovného  
zhodnocení (recyklace). Kód  
sestává ze symbolu recyklace,  
který má odrážet proces zhod-  
nocení, a čísla, které označuje  
materiál.

## Pokyny k záruce a průběhu služby

Výrobek byl vyroben s velkou  
pečí a za stálé kontroly. DELTA-  
SPORT HANDELSKONTOR  
GmbH poskytuje koncovým  
privátním zákazníkům na tento  
výrobek tři roky záruky od data  
nákupu (záruční lhůta) podle  
následující ustanovení. Záruka  
se týká pouze vad materiálu a  
závad ve zpracování. Záruka  
se nevztahuje na díly, které  
podléhají běžnému opotřebení,  
a proto je třeba je považovat  
za opotřebitelné díly (např.  
baterie), ani na křehké díly, jako  
jsou vypínače nebo díly ze skla.  
Nároky z této záruky jsou  
vyloučeny, pokud výrobek  
byl používán neodborně nebo  
nedovoleným způsobem nebo  
nikoli v rámci stanoveného  
účelu určení nebo předpo-  
kládaného rozsahu používání  
nebo nebyla dodržena zadání

v návodu k obsluze, ledaže by koncový zákazník prokázal, že existuje vada materiálu nebo došlo k chybě ve zpracování, které nevyplývají z některé výše uvedených okolností.

Nároky ze záruky lze uplatnit pouze v rámci záruční lhůty po předložení originálního pokladního dokladu. Proto si prosím uschovejte originál pokladního dokladu. Doba záruky se neprodlužuje případnými opravami na základě záruky, zákonné záruky nebo kulance. Totéž platí také pro vyměněné a opravené díly. Při reklamacích se prosím obračejte na níže uvedenou horkou linku servisu nebo se s námi spojte e-mailem. Pokud se vyskytne případ reklamace, výrobek Vám – dle naší volby – bezplatně opravíme, vyměníme nebo Vám vrátíme kupní cenu. Další práva ze záruky nevznikají.

Vaše zákonná práva, zejména nároky na zajištění záruky vůči konkrétnímu prodejci, nejsou touto zárukou omezena.

## **Zpracování v případě záruční reklamace**

Abyste zajistili rychlé zpracování vašeho požadavku, postupujte podle následujících pokynů:

- Pro všechny dotazy mějte k dispozici pokladní doklad a číslo výrobku (např. IAN 123456\_7890) jako doklad o nákupu.
- Číslo výrobku naleznete na typovém štítku výrobku, rytině na výrobku, na titulním listu Vašeho návodu (vlevo dole) nebo na nálepce na zadní nebo spodní straně výrobku.
- Pokud se vyskytnou funkční chyby nebo jiné závady, kontaktujte prosím nejprve telefonicky níže uvedené servisní oddělení nebo použijte náš kontaktní formulář, který najdete na [parksidediy.com](http://parksidediy.com) v kategorii Servis.
- Výrobek, který byl zjištěn jako vadný, pak můžete bezplatně zaslat na vám poskytnutou servisní adresu s přiložením nákupního dokladu (pokladního dokladu) a podrobností o tom, o jakou vadu se jedná a kdy k ní došlo.



Tyto a mnoho dalších příruček si můžete prohlédnout a stáhnout na [parkside-diy.com](http://parkside-diy.com).

Tento QR

kód vás zavede přímo na [parkside-diy.com](http://parkside-diy.com). Vyberte svou zemi a pomocí vyhledávacího formuláře vyhledejte návod k obsluze. Zadáním čísla výrobku (např. IAN 123456\_7890) se dostanete k návodu k obsluze vašeho výrobku.

IAN: 496953\_2504

☎ Zákaznický servis Česko

Telefon: 800023611

Kontaktní formulář na

[parkside-diy.com](http://parkside-diy.com)

Sídlo: Německo

## Odstranění chyb

Chyba	Možná příčina	Řešení
Voda neteče.	Přítok není zcela otevřen.	Otevřete kohoutek.
	Ve vedení je nedostatečný tlak vody.	Zkontrolujte, zda je kohoutek úplně otevřený.
	Tryska není správně usazena.	Zkontrolujte, zda byla tryska vložena podle popisu.
	Hadice je zalomená.	Hadici úplně rozviňte.
	Přípojky jsou znečištěné.	Vyčistěte přípojky čistou vodou.

Gratulujeme!  
Svojím nákupom ste sa rozhodli pre kvalitný výrobok. Pred prvým uvedením do prevádzky sa s výrobkom oboznámte.



### **Pozorne si prečítajte nasledujúci návod na použitie.**

Výrobok používajte len predpísaným spôsobom a v uvedených oblastiach použitia. Uschovajte si tento návod na použitie. Pri odovzdávaní výrobku tretím osobám odovzdajte aj všetky podklady.

### **Obsah balenia (obr. A)**

- 1 x záhradná hadica Flexi (1) vrát. spojky pre zavlažovací postrekovač a nástrčný systém s pripojením k vodovodnému kohútiku 26,5 mm (G 3/4") a redukčný adaptér 21 mm (G 1/2")
- 1 x zavlažovací postrekovač (2)
- 1 x úložné vrečko (3)
- 1 x návod na používanie

### **Technické údaje**

Dĺžka hadice: roztiahnutie od 10 m (prázdna) do 30 m (naplnená)

Menovitý tlak: 4,5 bar

Menovitá veľkosť: vhodné pre dve prípojky (pozri obsah balenia)



Dátum výroby  
(mesiac/rok): 11/2025

### **Použité symboly a signálne slová**



Príkazová značka, upozorňuje každého používateľa na to, aby si pred používaním starostlivo prečítal návod na používanie a poskytol ho vždy všetkým.



Všeobecná výstražná značka, slúži na označenie nebezpečenstiev a ohrozenia (napr. nebezpečenstva života, poranenia alebo pomliaždenia).

### **VÝSTRAHA!**

Toto signálne slovo označuje ohrozenie s vysokým stupňom rizika. Ak sa tomuto ohrozeniu nevyhnete, môže to mať za následok smrť alebo ťažké poranenie.

### **OPATRNE!**

Toto signálne slovo označuje hrozbu s nízkym stupňom rizika, ktorá, ak sa jej nezabráni, môže mať za následok nepatrné alebo mierne zranenie.



Tento symbol označuje možné nebezpečenstvá vo vzťahu k deťom.



Tento symbol označuje vekovú kategóriu používateľov výrobku.



Tento symbol označuje potenciálne nebezpečenstvá súvisiace so zásahmi elektrickým prúdom.



Tento symbol označuje, že výrobok je odolný voči UV žiareniu.



Tento symbol označuje, že výrobok je odolný voči poveternostným vplyvom.



Tento symbol označuje, že výrobok nie je schválený na odber pitnej vody.



Tieto značky vás informujú o likvidácii obalu a výrobku.

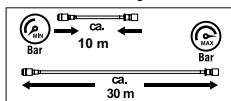

Tento znak označuje meniacu sa

dĺžku hadice pri rôznom tlaku vody.



Passend für gängige Schlauch-Systeme

Tento znak označuje jednoducho použiteľné nástrčné spojenie

medzi vodovodným kohútikom a hadicou.



Tieto znaky označujú tlak vody.

## Použitie v súlade s určením

Súprava záhradnej hadice Flexi, ďalej len záhradná hadica, je určená na zavlažovanie terasových a balkónových rastlín a záhrad. Možno ju pripojiť k vodovodným kohútikom s vonkajším závitom (G 1/2" alebo G 3/4").

Záhradná hadica je určená len na súkromné a nie na komerčné použitie. Akékoľvek iné použitie alebo úprava záhradnej hadice nie je povolená a môže viesť k poškodeniu záhradnej hadice.

Navyše môže pri používaní v rozpore s účelom dôjsť k ohrozeniu života a zraneniam. Výrobca nepreberá zodpovednosť za škody spôsobené nesprávnym používaním.

## Bezpečnostné upozornenia

**Dôležité: Pozorne si prečítajte tento návod na použitie a bezpečnostné upozornenia a bezpodmienečne si ich uschovajte!**

## **Nebezpečenstvo uškrtenia a udusenía!**

### **VÝSTRAHA!**



**Ak sa deti hrajú so záhradnou hadicou alebo obalom, môžu sa do nich zachytiť a udusiť!**

- Nenechávajte deti hrať sa so záhradnou hadicou alebo obalom.
- Dohliadajte na deti v blízkosti záhradnej hadice.
- Záhradnú hadicu a obal uchovávajte mimo dosahu detí.

## **Nebezpečenstvo poranenia!**

### **VÝSTRAHA!**



**Nevhodné pre deti do 8 rokov!**

**Hrozí nebezpečenstvo poranenia!**



Deti vo veku 8 rokov a staršie a osoby so zníženými fyzickými, zmyslovými alebo mentálnymi schopnosťami, alebo s nedostatočnými skúsenosťami a znalosťami musia byť pri používaní záhradnej hadice pod dohľadom a/alebo poučené o bezpečnom používaní záhradnej hadice a musia rozumieť nebezpečenstvám, ktoré z toho vyplývajú.

- Údržbu a/alebo čistenie záhradnej hadice nesmú vykonávať deti bez dozoru.

**Zabezpečte záhradnú hadicu proti neoprávnenému použitiu (najmä deťmi)!**

- Záhradnú hadicu skladujte na suchom, vysoko položenom a bezpečnom mieste mimo dosahu detí.

### **OPATRNE!**

**Nesprávna inštalácia alebo používanie môže viesť k poraneniám.**

- Uistite sa, že všetky časti sú nepoškodené a správne zmontované. Pri neodbornej montáži hrozí nebezpečenstvo poranenia. Poškodené diely môžu ovplyvniť bezpečnosť a funkčnosť.
- Tlak vody sa musí riadne skontrolovať, aby sa zabránilo úniku vody pod vysokým tlakom a zraneniam.
- **VÝSTRAHA!** Prúd vody nikdy nesmerujte na ľudí alebo zvieratá!

### **VÝSTRAHA!**



**Vodný lúč nikdy nesmerujte na elektrické zariadenia! Existuje nebezpečenstvo úrazu elektrickým prúdom!**

- Pred použitím nenasmerujte silno zohriatu alebo dlho odstátu vodu, ktorá sa môže nachádzať v prívodnom potrubí, na osoby, zvieratá ani rastliny.
- Keď sa záhradná hadica používa, nenechávajte ju bez dozoru.



Nie je určený na odber pitnej vody!

## **Nebezpečenstvo pošmyknutia!**

### **OPATRNE!**

**Ak je podlaha mokrá, môžete sa na nej pošmyknúť a poraniť sa.**

- Uistite sa, že zem v blízkosti záhradnej hadice je čo najsuchšia.
- Zatvorte vodovodný kohútik, keď sa záhradná hadica nepoužíva.

## **Predchádzanie vecným škodám!**

### **OPATRNE!**

**Nesprávna manipulácia so záhradnou hadicou môže viesť k jej poškodeniam.**

- Záhradnú hadicu nevedzte okolo rohov alebo hrán a nevedzte ju po špicatých predmetoch alebo predmetoch s ostrými hranami.
- Vzniknuté poškodenie môžu spôsobiť netesnosť záhradnej hadice.
- Nevedzte záhradnú hadicu v miestach, kde jazdia vozidlá. Prejazd záhradnej hadice vozidlom môže spôsobiť jej prasknutie.
- Dbajte na to, aby čiastočky nečistôt neupchali ani nepoškodili prípojky, ani sa nedostali dovnútra záhradnej hadice.
- Pri nepoužívaní záhradnej hadice: Demontujte záhradnú hadicu a vypustite zvyšnú vodu vo vnútri záhradnej hadice.
- Aby ste predišli poškodeniu mrazom, v zime záhradnú hadicu rozložte, vyprázdňte a uskladnite na suchom mieste.

### **OPATRNE!**

**Pri neopatrnom otváraní obalu ostrým nožom alebo iným špicatým predmetom môžete záhradnú hadicu poškodiť.**

- Pri otváraní postupujte veľmi opatrne.

- Vyberte záhradnú hadicu a všetko príslušenstvo z obalu.
- Skontrolujte, či je dodávka kompletná (pozri „Obsah balenia“).
- Skontrolujte, či záhradná hadica alebo jednotlivé diely nejavia známky poškodenia. Ak áno, záhradnú hadicu nepoužívajte. Kontaktujte výrobcu na uvedenej servisnej adrese.

## Použitie

### Zavlažovací postrekovač

1. Záhradnú hadicu (1) a zavlažovací postrekovač (2) zmontujte tak, ako je znázornené na obr. B.
2. Skontrolujte pevnosť zaistenia spojov.

### Upozornenie: Spojka (1a):

Montáž na zavlažovací postrekovač.

### Vytvorenie pripojenia k vodovodnému kohútiku

1. Zatvorte vodovodný kohútik.
2. Pripojte výrobok k vodovodnému kohútiku, ako je znázornené na obr. B.
3. Skontrolujte pevnosť zaistenia spojov.

**Upozornenie:** Nástrčný systém s pripojením k vodovodnému kohútiku (1b): Montáž na vodovodný kohútik.

**Upozornenie:** Ak váš vodovodný kohútik disponuje vonkajším závitom G ½, použite redukčný adaptér (1c).

4. Pred uvedením do prevádzky záhradnú hadicu úplne rozvinite.
5. Najskôr otočte vodovodným kohútikom len trochu a rovnomerne zvyšujte tlak vody. Záhradná hadica sa rozvinie.
6. Keď je záhradná hadica úplne rozvinutá, otvorte ventil jemným stlačením spúšte (2c). Následnej otáčajte regulačným hrotom (2a) zavlažovacieho postrekovača, kým nepotečie voda.
7. Na zmenu prúdu vody použite regulačný hrot.
8. Na reguláciu tvrdosti prúdu vody použite palcovú páku (2b) na zavlažovacom postrekovači:
  - Palcová páka nadol: Prúd vody sa zníži.
  - Palcová páka nahor: Prúd vody sa zvýši.

9. Keď už záhradnú hadicu nepotrebuje, zatvorte prívod vody zatvorením vodovodného kohútika.
10. Otvorte ventil ľahkým stlačením spúšte tak, aby počuteľne zapadla. Po odtečení vody sa záhradná hadica vráti do pôvodnej dĺžky.

## Oprava, údržba

- K hadici pripájajte iba vhodné prípojky so správnou veľkosťou závitů.
- Po každej sezóne skontrolujte závitů odskrutkovaním prípojok a v prípade potreby ich namažte, aby ste zaistili bezproblémové a pevné uchytenie a dobrú funkciu.

## Skladovanie, čistenie

Nesprávna manipulácia so záhradnou hadicou môže viesť k poškodeniam.

Na uloženie výrobku použite úložné vrečko. Výrobok sa musí skladovať úplne suchý a bez zvyškov vody, aby sa zabránilo tvorbe plesní.

- Keď výrobok nepoužívate, skladujte ho vždy na suchom a čistom mieste pri izbovej teplote.

- Nepoužívajte agresívne čistiace prostriedky, kefy s kovovými alebo nylonovými štetinami ani ostré alebo kovové čistiace predmety ako nože, tvrdé špachtle a pod. Tie môžu poškodiť povrchy.
- Výrobok čistite jemne navlhčenou handričkou, ktorá nepúšťa vlákna.

## Pokyny k likvidácii



Výrobok a obalový materiál zlikvidujte podľa aktuálnych miestnych predpisov. Obalový materiál (ako napr. fóliové vrecká) uschovajte mimo dosahu detí. Ďalšie informácie o možnostiach likvidácie zastaraného výrobku dostanete na svojej obecnej alebo mestskej správe. Výrobok a obal zlikvidujte ekologicky.



Recyklačný kód slúži na označenie rôznych materiálov za účelom vrátenia do kolobehu opätovného používania (recyklácia). Kód pozostáva z recyklačného symbolu pre zobrazenie kolobehu opätovného používania a čísla, ktoré označuje materiál.

## **Pokyny k záruke a priebehu servisu**

Výrobok bol vyrobený veľmi starostlivo a pod stálou kontrolou. Na tento výrobok poskytuje DELTA-SPORT HANDEL-SKONTOR GmbH súkromným koncovým užívateľom trojročnú záruku odo dňa kúpy (záručná lehota) po splnení nasledovných podmienok.

Záruka platí len na chyby materiálu a spracovania. Záruka sa nevzťahuje na diely, ktoré podliehajú bežnému opotrebovaniu a preto sa považujú za diely podliehajúce opotrebovaniu (napr. batérie) alebo krehké diely, ako sú spínače alebo diely vyrobené zo skla.

Nároky z tejto záruky zanikajú, keď sa výrobok používal neodborne alebo nesprávne, mimo určenia na používanie alebo určeného rozsahu používania alebo neboli dodržané pokyny návodu na obsluhu, s výnimkou, že koncový užívateľ preukáže, že ide o chybu materiálu alebo spracovania, ktorá nebola spôsobená niektorou z hore uvedených okolností.

Záruku je možné uplatniť len počas záručnej lehoty po predložení originálu pokladničného dokladu. Originál pokladničného dokladu preto prosím uschovajte. Záručná doba sa kvôli prípadným záručným opravám, zákonnej záruke alebo ako obchodné gesto nepredlžuje. Platí to aj pre vymenené a opravené diely.

Pri reklamáciách sa prosím najskôr obráťte na dole uvedenú Service-Hotline alebo sa s nami spojte prostredníctvom e-mailu. Ak sa jedná o záručný prípad, výrobok – podľa našej voľby – bezplatne opravíme, vymeníme alebo vrátime kúpnu cenu. Ďalšie práva zo záruky nevyplývajú.

Vaše zákonné práva, hlavne nároky na záručné plnenie voči príslušnému predajcovi, nie sú touto zárukou obmedzené.

### **Priebeh v prípade záruky**

Pre rýchle spracovanie Vašej žiadosti, postupujte prosím podľa nasledovných pokynov:

- Pre všetky otázky majte prosím pripravený pokladničný lístok a číslo výrobku (napr. IAN 123456\_7890) ako doklad o kúpe.

- Číslo výrobku nájdete prosím na typovom štítku na výrobku, na gravírovaní na výrobku, na titulnej strane návodu (dole vľavo) alebo na etikete na zadnej alebo spodnej strane výrobku.
- Ak by vznikli funkčné poruchy alebo iné nedostatky, skontaktujte najskôr telefonicky servisné oddelenie, ktoré je v ďalšom uvedené, alebo využite náš kontaktný formulár, ktorý nájdete na stránke parkside-diy.com v kategórii Servis.
- Výrobok zistený ako poškodený potom môžete poslať bez poplatkov na adresu servisu, ktorá Vám bola oznámená. Priložte doklad o kúpe (pokladničný lístok) a informáciu, o aký nedostatok ide.



Na stránke parkside-diy.com si môžete pozrieť a uložiť túto príručku ako aj mnohé ďalšie.

Pomocou tohto QR-kódu sa dostanete priamo na parkside-diy.com. Vyberte si svoju krajinu a cez vyhľadávaciu masku vyhľadajte návody na obsluhu. Zadaním čísla výrobku (napr. IAN 123456\_7890) sa dostanete k návodu na obsluhu pre svoj výrobok.

IAN: 496953\_2504

☎ Zákaznícky servis Slovensko  
Telefón: 0800003409

Kontaktný formulár na  
parkside-diy.com  
Sídlo: Nemecko

## Odstránenie chyby

Chyba	Možná príčina	Náprava
Voda netečie.	Prívod nie je úplne otvorený.	Otvorte vodovodný kohútik.
	Vo vedení je nedostatočný tlak vody.	Skontrolujte, či je vodovodný kohútik úplne otvorený.
	Dýza nie je správne nasadená.	Skontrolujte, či sa dýza vložila podľa popisu.
	Hadica je zalomená.	Hadicu úplne rozviňte.
	Prípojky sú znečistené.	Vyčistite prípojky čistou vodou.

¡Enhorabuena!

Con su compra, ha elegido un artículo de alta calidad. Familiarícese con el artículo antes de utilizarlo por primera vez.



**Lea atentamente las siguientes instrucciones de uso.**

Utilice el artículo solo como se describe y para las áreas de aplicación especificadas. Guarde estas instrucciones de uso en un lugar seguro. Entregue todos los documentos cuando transfiera el artículo a terceros.

## Contenido del paquete (fig. A)

- 1 manguera de jardín flexible (1) incl. pieza de acoplamiento para Pulverizadora de riego y conexión del grifo del sistema modular con 26,5 mm (G 3/4") y el adaptador reductor con 21 mm (G 1/2")
- 1 pulverizador de riego (2)
- 1 bolsa de almacenamiento (3)
- 1 instrucciones de uso

## Datos técnicos

Longitud de la manguera: ampliable de 10 m (vacía) a 30 m (llena)

Presión nominal: 4,5 bar

Tamaño nominal: apto para dos conexiones (véase el contenido del paquete)



Fecha de fabricación (mes/año): 11/2025

## Símbolos y palabras de señalización utilizados



Las señales de obligación indican a los usuarios que las instrucciones de uso deben leerse atentamente antes del uso y que deben ponerse a disposición de todos los usuarios.



Las señales generales de advertencia sirven para identificar riesgos y peligros (p. ej., peligro de aplastamiento, lesiones o muerte).

### ¡ADVERTENCIA!

La palabra de advertencia designa un peligro con un grado de riesgo elevado que si no se evita puede tener como consecuencia la muerte o lesiones graves.

### ¡ATENCIÓN!

Esta palabra de señalización indica un peligro con un grado de riesgo bajo que, si no se evita, puede provocar una lesión leve o moderada.



Este símbolo indica posibles peligros en relación con los niños.



Este símbolo indica la clasificación por edades del producto.



Este símbolo indica posibles peligros en relación con las descargas eléctricas.



Este símbolo indica que el producto es resistente a los rayos UV.



Este símbolo indica que el producto es resistente a la intemperie.



Este símbolo indica que el producto no está autorizado para la extracción de agua potable.



Estas señales le informan sobre la eliminación de los

envases y del producto.

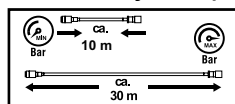

Esta señal indica la longitud

cambiante de la manguera al variar la presión del agua.



Esta señal indica una conexión enchufable fácil de usar entre el grifo y la manguera.

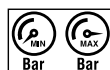

Estas señales indican la presión del agua.

## Uso previsto

El juego de mangueras de jardín Flexi, en lo sucesivo denominado manguera de jardín, está destinado a regar las plantas de patios, balcones y jardines. Puede conectarse a grifos con rosca exterior (t 1/2" o 3/4"). La manguera de jardín está destinada únicamente a un uso privado, no a un uso comercial. Cualquier otro uso o modificación de la manguera de jardín no está permitido y puede resultar en daños a la manguera de jardín.

Además, un uso inadecuado puede poner en peligro la vida de las personas y provocar lesiones. El fabricante no se hace responsable de los daños causados por un uso inadecuado.

## Instrucciones de seguridad

**Importante: Lea estas instrucciones de uso y de seguridad con cuidado y guárdelas en un lugar seguro.**

**⚠ Riesgo de estrangulamiento y asfixia.**

## ¡ADVERTENCIA!



**Si los niños juegan con la manguera de jardín o el embalaje, pueden**

**quedar atrapados en ella y asfixiarse.**

- No deje que los niños jueguen con la manguera de jardín o con el embalaje.
- Supervise a los niños cerca de la manguera del jardín.
- Mantenga la manguera de jardín y el envase fuera del alcance de los niños.

## ¡Peligro de lesiones!

### ¡ADVERTENCIA!



**No apto para niños menores de 8 años.**

**Hay riesgo de lesiones.**



Los niños mayores de 8 años y las personas con capacidades físicas, sensoriales o mentales reducidas o con falta de experiencia y conocimientos deben ser supervisados o instruidos en el uso seguro de la manguera de jardín y comprender los peligros que conlleva.

- El mantenimiento o la limpieza de la manguera de jardín no deben ser realizados por niños sin supervisión.

**Asegure la manguera de jardín contra el uso no autorizado (especialmente por los niños).**

- Guarde la manguera de jardín en un lugar seco, alto y seguro, fuera del alcance de los niños.

## ¡ATENCIÓN!

**Una instalación o uso incorrecto puede provocar lesiones.**

- Asegúrese de que todas las piezas no estén dañadas y estén bien montadas. Existe riesgo de lesiones si la unidad no se instala correctamente. Las piezas dañadas pueden afectar a la seguridad y al funcionamiento.
- La presión del agua debe estar debidamente controlada para evitar que el agua salga a alta presión y provoque lesiones.
- **¡ADVERTENCIA!** No apunte nunca el chorro de agua hacia personas o animales.

## ¡ADVERTENCIA!



**¡No dirija el chorro de agua hacia instalaciones eléctricas! Existe peligro de electrocución.**

- Antes del uso, no dirija hacia personas, animales o plantas el agua calentada a altas temperaturas o estancada de forma prolongada que se pudiera encontrar en la manguera.
- No deje la manguera de jardín desatendida durante el funcionamiento.



¡No sirve como toma de agua potable!

## **⚠ ¡Peligro de resbalar!**

### **¡ATENCIÓN!**

**Si el suelo está mojado, puede resbalar y lesionarse.**

- Asegúrese de que el suelo cerca de la manguera de jardín se mantenga lo más seco posible.
- Cierre el grifo cuando la manguera de jardín no esté en uso.

## **⚠ ¡Evite daños materiales!**

### **¡ATENCIÓN!**

**El manejo inadecuado de la manguera de jardín puede causar daños a la misma.**

- No guíe la manguera de jardín alrededor de esquinas o bordes y no lo haga a lo largo de objetos puntiagudos o con bordes afilados.

El daño resultante puede hacer que la manguera de jardín tenga fugas.

- No coloque la manguera de jardín en zonas frecuentadas por vehículos. Pasar por encima puede hacer que la manguera de jardín reviente.
- Asegúrese de que las partículas de suciedad no obstruyan ni dañen las conexiones ni se introduzcan en el interior de la manguera de jardín.
- Cuando la manguera de jardín no está en uso: Desmonte la manguera de jardín y deje que el agua residual salga por el interior de la misma.
- Para evitar daños por heladas, desmonte la manguera de jardín en invierno, vacíela y guárdela en un lugar seco.

### **¡ATENCIÓN!**

**Si abre el embalaje sin cuidado con un cuchillo afilado u otros objetos puntiagudos, la manguera de jardín puede dañarse.**

- Tenga mucho cuidado al abrirlo.
- Saque la manguera de jardín y todos los accesorios del embalaje.

- Compruebe si la entrega está completa (véase «Contenido del paquete»).
- Compruebe si la manguera de jardín o las piezas individuales presentan algún daño. En tal caso, no utilice la manguera de jardín. Póngase en contacto con el fabricante a través de la dirección de servicio indicada.

## Uso

### Pulverizador de riego

1. Coloque la manguera de jardín (1) y el rociador de riego (2) como se muestra en la fig. B.
2. Compruebe que está firmemente asentado.

**Una pista:** Pieza de acoplamiento (1a): Montaje en el lateral del pulverizador de riego.

### Conectar el grifo

1. Cierre el grifo.
2. Conecte el artículo al grifo como se muestra en la fig. B.
3. Compruebe que está firmemente asentado.

**Una pista:** Conexión del grifo del sistema enchufable (1b): Montaje en el lateral del grifo.

**Una pista:** Si el grifo tiene una rosca macho G ½", utilice el adaptador reductor (1c).

4. Desenrolle completamente la manguera de jardín antes de ponerla en funcionamiento.
5. Abra el grifo solo un poco al principio y aumente la presión del agua de manera uniforme. La manguera de jardín se desplegará.
6. En cuanto la manguera de jardín esté completamente desplegada, abra la válvula presionando ligeramente el gatillo (2c). A continuación, gire la punta reguladora (2a) del pulverizador de riego hasta que fluya el agua.
7. Para variar el enfoque del chorro de agua, utilice la punta reguladora.
8. Para ajustar la dureza del chorro de agua, utilice la palanca (2b) del pulverizador de riego:
  - Palanca del pulgar hacia abajo: El chorro de agua se reduce.
  - Palanca del pulgar hacia arriba: El chorro de agua aumenta.
9. Cierre el suministro de agua cerrando el grifo cuando ya no necesite la manguera de jardín.
10. Abra la válvula presionando ligeramente el gatillo para que encaje de forma audible.

Una vez que el agua ha salido, la manguera de jardín recupera la longitud original.

## Reparación, mantenimiento

- Conecte a la manguera solo accesorios adecuados con el tamaño de rosca correcto.
- Compruebe las roscas después de cada temporada cerrando las conexiones y engrasándolas si es necesario para asegurar un ajuste suave y un buen funcionamiento.

## Almacenamiento, limpieza

El manejo inadecuado de la manguera de jardín puede provocar daños.

Para guardar el artículo, utilice la bolsa de almacenamiento.

El artículo debe almacenarse completamente seco y sin restos de agua para evitar la aparición de moho.

- Guárdelo siempre seco y limpio a temperatura ambiente cuando no lo utilice.
- No utilice productos de limpieza agresivos, cepillos con cerdas metálicas o de nylon ni objetos de limpieza afilados

o metálicos como cuchillos, espátulas duras y similares. Estos pueden dañar las superficies.

- Limpie el artículo con un paño ligeramente húmedo y sin pelusas.

## Indicaciones para la eliminación



Elimine el artículo y los materiales de embalaje conforme a la correspondiente normativa local vigente. Guarde el material de embalaje (como, p. ej., las bolsas de plástico) fuera del alcance de los niños. En su administración local o municipal podrá obtener más información sobre la eliminación del artículo usado. Elimine el artículo y el embalaje de forma respetuosa con el medio ambiente.



El código de reciclaje se emplea para señalar los diferentes materiales para su retorno al ciclo de reciclaje. El código se compone de un símbolo de reciclaje para el ciclo de aprovechamiento y un número que señala el material.

## **Indicaciones relativas a la garantía y la gestión de servicios**

El artículo ha sido fabricado con gran esmero y sometido a controles constantes. Para el mismo, DELTA-SPORT HANDELSKONTOR GmbH ofrece a los clientes finales particulares una garantía de tres años a contar desde la fecha de compra (periodo de garantía) con arreglo a las condiciones que se exponen a continuación. La garantía tiene validez únicamente para fallos del material y fabricación. La garantía no cubre las piezas sometidas a un desgaste normal y se consideran por ello piezas de desgaste (p. ej., pilas) así como tampoco a piezas frágiles como interruptores o piezas fabricadas en vidrio o cristal.

Se excluyen derechos derivados de esta garantía, si se ha realizado un uso incorrecto o abusivo del artículo o que no se encuentre dentro del marco del uso o ámbito de uso previstos o si no se ha observado lo recogido en el manual de instrucciones, a no ser que el cliente final demuestre que

existen fallos del material o fabricación no derivados de una de las circunstancias expuestas anteriormente.

Las demandas derivadas de la garantía sólo podrán presentarse dentro del periodo de garantía exhibiendo el comprobante de compra original. Le rogamos, por ello, que conserve el comprobante de compra original. El periodo de garantía no se verá prolongado por ningún tipo de reparación realizada con motivo de la garantía, la garantía legal o como gesto de buena voluntad. Esto se aplica también a las piezas sustituidas o reparadas.

Por favor, dirija sus quejas primero a la línea telefónica del servicio de atención al cliente que se indica a continuación o póngase en contacto con nosotros por correo electrónico. Si el caso está cubierto por la garantía, a nuestra elección, repararemos o cambiaremos gratuitamente el artículo o le restituiremos el precio de compra del mismo. De la garantía no se derivan otros derechos.

Esta garantía no limitará sus derechos legales, especialmente los derechos de garantía frente al vendedor correspondiente.

## Tramitación en caso de garantía

Para garantizar una rápida tramitación de su petición, le rogamos que siga las indicaciones siguientes:

- Durante todas las consultas tenga preparados el ticket de compra y el número del artículo (p. ej., IAN 123456\_7890) como prueba de la compra.
- Encontrará el número del artículo en la placa de características del artículo, un grabado en el artículo, la portada de las instrucciones (parte inferior izquierda) o en la pegatina de la parte trasera o inferior del artículo.
- Si aparecieran fallos de funcionamiento u otras deficiencias, póngase en contacto primero con el departamento de servicio mencionado a continuación por teléfono o utilice nuestro formulario de contacto, podrá encontrarlo en la categoría Servicio de parkside-diy.com.

- A continuación podrá enviar un artículo reconocido como defectuoso, adjuntado el comprobante de compra (ticket de compra) e indicando el tipo de defecto y cuándo apareció, exento de franqueo a la dirección de servicio comunicada.



En parkside-diy.com podrá consultar y descargar este y muchos otros manuales de instruccio-

nes. Con este código QR accederá directamente a parkside-diy.com. Seleccione su país y busque las instrucciones de manejo empleando el buscador. Indicando el número de artículo (p. ej., IAN 123456\_7890) accederá a las instrucciones de manejo de su artículo.

IAN: 496953\_2504

- Ⓔ Servicio de atención al cliente en España  
Teléfono: 900994940

Formulario de contacto en  
parkside-diy.com  
Sede: Alemania

## Subsanación del error

Error	Posible causa	Solución
El agua no fluye.	La entrada no está completamente abierta.	Abra el grifo del agua.
	No hay suficiente presión de agua en la tubería.	Compruebe si el grifo de agua está completamente abierto.
	La boquilla no está bien asentada.	Compruebe que la boquilla se ha introducido como se ha descrito.
	La manguera está doblada.	Extienda la manguera por completo.
	Las conexiones están sucias.	Limpie las conexiones con agua limpia.

Tillykke!

Med dit køb har du besluttet dig for et produkt af høj kvalitet. Gør dig bekendt med produktet, før du bruger det første gang.



**Læs venligst følgende brugsanvisning omhyggeligt.**

Brug kun produktet som beskrevet og til de angivne anvendelsesområder. Opbevar denne brugsanvisning på et sikkert sted. Udlever også alle dokumenter ved videregivelse af produktet til tredjepart.

## Leveringsomfang (fig. A)

- 1 x flexi haveslange (1)  
inkl. koblingsstykke til Vandingsprøjte og stiksystem-hane-slutter med 26,5 mm (G 3/4") og reduktionsadapter med 21 mm (G 1/2")
- 1 x vandingsprøjte (2)
- 1 x opbevaringstaske (3)
- 1 x brugervejledning

## Tekniske data

Slangelængde: strækker sig fra 10 m (tom) til 30 m (fyldt)  
Nominelt tryk: 4,5 bar  
Nominel størrelse: egnet til to stik (se leveringsomfang).



Fremstillingsdato  
(måned/år): 11/2025

## Benyttede symboler og signalord



Påbudsmærkning, der råder hver bruger til at læse brugervejledningen omhyggeligt igennem før brug og til enhver tid gøre den tilgængelig for alle brugere.



Generel advarselmærkning, der bruges til at identificere farer og faresituationer (f.eks. fare for liv, personskader, eller klemning).

### ADVARSEL!

Signalordet henviser til en fare med en høj grad af risiko, som, hvis den ikke undgås, kunne resultere i død eller alvorlig personskade.

### FORSIGTIG.

Dette signalord angiver en fare med et lavt risikoniveau, som, hvis den ikke undgås, kan resultere i mindre eller moderat personskade.



Dette symbol angiver mulige farer i forbindelse med børn.



Dette symbol angiver produktets aldersklassificering.



Dette symbol angiver potentielle farer i forbindelse med elektrisk stød.



Dette symbol angiver, at produktet er UV-bestandigt.



Dette symbol angiver, at produktet er vejrbestandigt.



Dette symbol angiver, at produktet ikke er godkendt til brug i drikkevand.



Disse tegn informerer dig om bortskaffelse af emballage

og produkt.

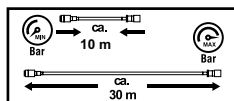

Dette tegn angiver den skiftende

længde af slangen med forskelligt vandtryk.



Passend til gængsige Schlauch-Systeme

Dette skilt angiver en letanvendelig stikforbindelse mellem vandhanen og slangen.

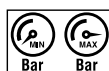

Disse tegn angiver vandtrykket.

## Tilsigtet brug

Det fleksible haveslangesæt, nedenfor omtalt som haveslangen, er beregnet til vanding af terrasse- og altanplanter og haver. Den kan tilsluttes til haner med udvendigt gevind (G 1/2" eller G 3/4").

Haveslangen er kun beregnet til privat brug, ikke til erhvervsbrug. Enhver anden brug eller modifikation af haveslangen er ikke tilladt og kan beskadige haveslangen.

Derudover kan der opstå livstruende farer og skader på grund af forkert brug. Producenten påtager sig intet ansvar for skader forårsaget af forkert brug.

## Sikkerhedsinstruktioner

**Vigtigt: Læs denne brugsanvisning og sikkerhedsinstruktionerne omhyggeligt, og sørg for at opbevare dem!**

**⚠ Risiko for kvælning!**  
**ADVARSEL!**



**Hvis børn leger med haveslangen eller emballagen, kan de blive viklet ind og blive kvælt!**

- Lad ikke børn lege med haveslangen eller emballagen.

- Hold øje med børn omkring haveslangen.
- Hold haveslangen og emballagen utilgængeligt for børn.

## **Risiko for kvæstelser!**

### **ADVARSEL!**



**Ikke egnet til børn under 8 år!**

**Der er risiko for kvæstelser!**



Børn fra 8 år og derover og personer med ned-

satte fysiske, sensoriske eller mentale evner eller manglende erfaring og viden skal være under opsyn ved brug af haveslangen og/eller instrueres i sikker brug af haveslangen og forstå de farer, der er forbundet hermed.

- Vedligeholdelse og/eller rengøring af haveslangen må ikke udføres af børn uden opsyn.

### **Sikre haveslangen mod uautoriseret brug (især børn)!**

- Opbevar haveslangen et tørt, højt og sikkert sted utilgængeligt for børn.

### **FORSIGTIG.**

**Forkert installation eller brug kan resultere i personskade.**

- Sørg for, at alle dele er ubeskadigede og korrekt samlet. Der er risiko for personskade i tilfælde af forkert montering. Beskadigede dele kan påvirke sikkerhed og funktion.
- Vandtrykket skal være korrekt kontrolleret for at forhindre højtryksvandet i at slippe ud og forårsage skade.
- **ADVARSEL!** Ret aldrig vandstrålen mod mennesker eller dyr!

### **ADVARSEL!**



**Ret ikke vandstrålen mod elektrisk udstyr!**

**Der er fare for at få elektrisk stød!**

- Før brug må stærkt opvarmet vand eller vand, som har stået længe, og som måtte befinde sig i tilførslen, ikke rettes mod mennesker, dyr eller planter.
- Efterlad ikke haveslangen uden opsyn, mens den er i brug.



Aftap ikke drikkevand!

### **Fare for at skride!**

### **FORSIGTIG.**

**Hvis underlaget er vådt, kan du glide og komme til skade.**

- Sørg for, at jorden i nærheden af haveslangen holdes så tør som muligt.
- Luk for vandhanen, når haveslangen ikke er i brug.

## **Undgå materielle skader!**

### **FORSIGTIG.**

#### **Forkert håndtering af haveslangen kan beskadige haveslangen.**

- Før ikke haveslangen rundt om hjørner eller kanter, og kør ikke langs spidse eller skarpkantede genstande. Den resulterende skade kan få haveslangen til at lække.
- Før ikke haveslangen i områder, hvor køretøjer kører. At køre over den kan få haveslangen til at bryde.
- Sørg for, at snavspartikler hverken tilstopper eller beskadiger tilslutningerne eller kommer ind i haveslangen.
- Når haveslangen ikke bruges: Skil haveslangen ad og dræn det resterende vand inde i haveslangen.
- For at undgå frostska-der skal haveslangen skilles ad om vinteren, drænes og opbevares tørt.

### **FORSIGTIG.**

#### **Hvis du er uforsigtig med at åbne emballagen med en skarp kniv eller en anden spids genstand, kan haveslangen blive beskadiget.**

- Vær meget forsigtig, når du åbner.
- Tag haveslangen og alt tilbehør ud af emballagen.
- Tjek om leveringen er komplet (se „Leveringsomfang“).
- Tjek om haveslangen eller de enkelte dele viser tegn på skader. Hvis dette er tilfældet, må du ikke bruge haveslangen. Kontakt producenten på den angivne serviceadresse.

## **Anvendelse**

### **Vandingsprøjte**

1. Saml haveslangen (1) og vandingsdysen (2) som vist i fig. B.

2. Tjek, om den sidder til.

**Bemærk:** Koblingsstykke (1a): Montering på siden af vandingsprøjten.

### **Lav en vandhanetilslutning**

1. Luk for hanen.
2. Tilslut emnet til vandhanen som vist i fig. B.
3. Tjek, om den sidder til.

**Bemærk:** Stiksystem-hanetilslutning (1b): Montering på siden af vandhanen.

**Bemærk:** Hvis din vandhane har et G ½“-udvendigt gevind, skal du bruge reduktionsadap-teren (1c).

4. Rul haveslangen helt ud før brug.
5. Tænd først lidt for hanen og øg vandtrykket jævnt. Haveslangen ruller ud.
6. Når haveslangen er rullet helt ud, åbnes ventilen ved forsigtigt at klemme på aftrækkeren (2c). Drej derefter reguleringsspidsen (2a) på vandingsdysen, indtil vandet løber.
7. Brug reguleringsspidsen til at variere bundtningen af vandstrålen.
8. For at regulere hårdheden af vandstrålen skal du bruge tommelfingerhåndtaget (2b) på vandingsdysen:
  - Tommelfingerhåndtag ned: Vandstrålen reduceres.
  - Tommelfingerhåndtag op: Vandstrålen øges.
9. Sluk for vandtilførslen ved at lukke for hanen, når du ikke længere har brug for haveslangen.

10. Åbn ventilen ved hørbart at klikke aftrækkeren på plads ved at trykke forsigtigt på den. Når vandet er løbet ud, vender haveslangen tilbage til sin oprindelige længde.

## Reparation, vedligeholdelse

- Tilslut kun passende fittings med den korrekte gevindstørrelse til slangen.
- Tjek gevindene efter hver sæson ved at skrue forbindelserne af og smør evt. for at sikre en jævn pasform og god funktion.

## Opbevaring, rengøring

Forkert håndtering af haveslangen kan føre til skader.

- Brug opbevaringstasken til at opbevare produktet. Produktet skal opbevares helt tørt og uden vandrester for at undgå skimmelvækst.
- Når produktet ikke er i brug, skal det altid opbevares et rent, tørt sted ved stuetemperatur.

- Brug ikke skrappe rengøringsmidler, børster med metal- eller nylonbørster eller skarpe eller metalrensende genstande såsom knive, hårde spatler og lignende. Disse kan beskadige overfladerne.
- Rengør produktet med en let fugtig, fnugfri klud.

## Henvisninger vedr. bortskaffelse



Bortskaf artiklen og emballagematerialerne i henhold til aktuelle, lokale forskrifter. Opbevar emballagematerialer (som f.eks. folieposer) utilgængeligt for børn. Yderligere informationer om bortskaffelse af den udtjente artikel kan indhentes hos kommunen. Bortskaf artiklen og emballagen på en miljøvenlig måde.



Genbrugskoden tjener til identifikation af forskellige materialer med hensyn til tilbageførsel til genanvendelses kredsløbet (recycling).

Koden består af et genbrugssymbol, som afspejler genanvendelses kredsløbet, og et tal, der identificerer materialet.

## Oplysninger om garanti og servicehåndtering

Varen er fremstillet med største omhu og under løbende kontrol. DELTA-SPORT HANDELSKONTOR GmbH yder private slutkunder tre års garanti på varen fra købsdato (Garantifrist) i henhold til følgende bestemmelser.

Garantien gælder kun for materiale- og fremstillingsfejl. Garantien dækker ikke dele, der udsættes for normal slitage og derfor må betragtes som sliddele (f.eks. batterier) eller skrøbelige dele såsom afbrydere eller dele, der er fremstillet af glas.

Garantien kan ikke gøres gældende, hvis varen er blevet anvendt ukorrekt eller uagtsomt eller til andre formål end det tilsigtede eller i det tilsigtede omfang. Garantien bortfalder ligeledes ved manglende overholdelse af anvisningerne i betjeningsvejledningen. Kunden skal kunne påvise, at der er tale om materiale- eller fremstillingsfejl og ikke fejl som følge af ovenstående omstændigheder.

Garantien kan kun gøres gældende i garantiperioden mod fremvisning af original kvittering. Gem derfor den originale kvittering. Garantiperioden forlænges ikke i tilfælde af reparation i henhold til garantien, den lovpligtige garanti eller pr. kulance. Dette gælder også for udskiftede og reparerede dele. I tilfælde af klager er det muligt at kontakte nedenstående servicelinje eller kontakte os pr. e-mail.

Ved garantisager vil vi efter eget skøn reparere varen uden beregning, ombytte varen eller refundere købsprisen. Der er ingen yderligere rettigheder under garantien. Dine lovmæssige rettigheder, herunder navnlig garantikrav over for sælger, indskrænkes ikke som følge af denne garanti.

### **Afvikling i tilfælde af garantikrav**

For at sikre en hurtig bearbejdning af Deres anliggende, følg venligst følgende anvisninger:

- Hav venligst kassebon og artikelnummer (f.eks. IAN 123456\_7890) klar som købsbevis ved alle forespørgsler.

- Artikelnummeret kan findes på typeskiltet på artiklen, en gravering på artiklen, titelbladet i vejledningen (nederst til venstre) eller klistermærket på artiklens bagside eller underside.
- Skulle der opstår funktionsfejl eller andre mangler, kontakt i første omgang nedenfor nævnte serviceafdeling telefonisk eller brug vores kontaktformular, som kan findes på [parksidediy.com](http://parksidediy.com) i kategorien Service.
- En artikel, der er registreret som defekt, kan sendes portofrit til den meddelte serviceadresse med vedlagt købsbevis (kassebonen) og med oplysning om, hvad manglen består i, og hvornår den opstod.



På [parksidediy.com](http://parksidediy.com) kan denne og mange andre håndbøger ses og downloades. Med denne

QR-kode når man direkte til [parksidediy.com](http://parksidediy.com).

Vælg land, og søg med søgeformularen efter betjeningsvejledningerne. Ved at indtaste artikelnummeret (f.eks. IAN 123456\_7890) når man til betjeningsvejledningen til din artikel.

IAN: 496953\_2504

DK Kundeservice, Danmark

Telefon: 80254583

Kontaktformular på  
parkside-diy.com

Sæde: Tyskland

## Fejlafhjælpning

Fejl	Mulig årsag	Løsning
Vandet flyder ikke.	Indløbet er ikke helt åbent.	Tænd for vandhanen.
	Der er utilstrækkeligt vandtryk i ledningen.	Kontroller, at vandhanen er tændt helt.
	Dysen sidder ikke korrekt.	Kontroller, at dysen er sat i som beskrevet.
	Slangen er knækket.	Rul slangen helt ud.
	Forbindelserne er beskidte.	Rengør tilslutningerne med rent vand.

Congratulazioni!

Con il vostro acquisto, avete deciso di acquistare un articolo di alta qualità. Familiarizzare con l'articolo prima di utilizzarlo per la prima volta.



**Leggere attentamente le seguenti istruzioni d'uso.**

Utilizzare l'articolo solo come descritto e per i campi di applicazione specificati. Conservare queste istruzioni per l'uso in un luogo sicuro. Consegnare tutti i documenti quando si cede l'articolo a terzi.

## **Ambito di fornitura (Fig. A)**

- 1 x tubo estensibile da giardino (1) incl. giunto per irrigatore e attacco rubinetto con sistema plug-in con 26,5 mm (G 3/4") e adattatore riduttore con 21 mm (G 1/2")
- 1 x irrigatore (2)
- 1 x custodia (3)
- 1 x istruzioni per d'uso

## **Dati tecnici**

Lunghezza del tubo estensibile: espandibile da 10 m (svuotato) a 30 m (pieno)  
Pressione nominale: 4,5 bar

Dimensione nominale: adatto per due attacchi (vedere la fornitura)



Data di produzione (mese/anno): 11/2025

## **Simboli e parole di segnalazione utilizzate**



Simbolo di comando, avverte ciascun utente di leggere attentamente le istruzioni d'uso prima dell'utilizzo e di metterle sempre a disposizione di tutti gli utenti.



Simbolo generale di avvertenza, serve a contrassegnare rischi e pericoli (ad es. pericolo di morte, di subire lesioni o rimanere schiacciati).

### **AVVERTENZA!**

Questa parola segnale definisce un pericolo con un alto grado di rischio che, in caso di mancata osservanza, provoca la morte o una lesione grave.

### **ATTENZIONE!**

Questa parola di segnalazione indica un pericolo con un basso grado di rischio che, se non viene evitato, può provocare una lesione lieve o moderata.



Questo simbolo indica possibili pericoli in relazione ai bambini.



Questo simbolo indica l'età del prodotto.



Questo simbolo indica i possibili pericoli in relazione alle scosse elettriche.



Questo simbolo indica che il prodotto è resistente ai raggi UV.



Questo simbolo indica che il prodotto è resistente agli agenti atmosferici.



Questo simbolo indica che non è consentito utilizzare questo prodotto per il prelievo di acqua potabile.



Questi simboli forniscono informazioni sullo smaltimento dell'imballaggio e del prodotto.

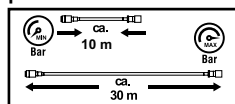

Questo simbolo indica la variazione

della lunghezza del tubo estensibile al variare della pressione dell'acqua.



Questo simbolo indica un collegamento a innesto facile da usare tra il rubinetto e il tubo flessibile.



Questi simboli indicano la pressione dell'acqua.

## Uso conforme alla destinazione

Il set di tubi estensibile da giardino, di seguito denominato tubo da giardino, è destinato all'innaffiamento di piante da terrazzo, balcone e giardino. Può essere collegato a rubinetti con filettatura esterna (G 1/2" o G 3/4").

Il tubo flessibile da giardino è destinato esclusivamente all'uso privato e non all'uso commerciale. Qualsiasi altro uso o modifica del tubo flessibile da giardino non è consentito e può causare danni al tubo stesso. Inoltre, l'uso improprio può comportare rischi per la vita e lesioni. Il produttore non si assume alcuna responsabilità per i danni causati da un uso improprio.

## Indicazioni di sicurezza

**Importante: leggere le presenti istruzioni per d'uso e le indicazioni di sicurezza con attenzione e conservarle in un luogo sicuro!**

### **Rischio di strangolamento e soffocamento!**

#### **AVVERTENZA!**



**Se i bambini giocano con il tubo flessibile da giardino o con l'imballaggio, possono rimanervi impigliati e soffocare!**

- Non lasciare che i bambini giochino con il tubo flessibile da giardino o con la confezione.
- Sorvegliare i bambini in prossimità del tubo flessibile da giardino.
- Tenere il tubo flessibile da giardino e la confezione fuori dalla portata dei bambini.

### **Pericolo di lesioni!**

#### **AVVERTENZA!**



**Non adatto a bambini di età inferiore agli 8 anni!**

**C'è il rischio di lesioni!**



**I bambini di età pari o superiore a 8 anni e le persone con ridotte**

capacità fisiche, sensoriali o mentali o con scarsa esperienza e conoscenza devono essere sorvegliati e/o istruiti sull'uso sicuro del tubo flessibile da giardino e devono comprendere i rischi connessi.

- La manutenzione e/o la pulizia del tubo flessibile da giardino non devono essere eseguite da bambini senza supervisione.

**Assicurare il tubo flessibile da giardino contro l'uso non autorizzato (soprattutto da parte dei bambini)!**

- Conservare il tubo flessibile da giardino in un luogo asciutto, alto e sicuro, fuori dalla portata dei bambini.

#### **ATTENZIONE!**

**L'installazione o l'uso non corretto possono provocare lesioni.**

- Assicurarsi che tutte le parti siano integre e correttamente assemblate. In caso di montaggio non a regola d'arte, sussiste il rischio di lesioni. Le parti danneggiate possono compromettere la sicurezza e il funzionamento.

- La pressione dell'acqua deve essere adeguatamente controllata per evitare che l'acqua fuoriesca ad alta pressione e provochi lesioni.
- **AVVERTENZA!** non puntare mai il getto d'acqua verso persone o animali!

### **AVVERTENZA!**



**Non orientare il getto d'acqua verso apparecchiature elettriche.**

**Sussiste il pericolo di folgorazione.**

- Prima dell'uso, non dirigere su persone, animali o piante acqua particolarmente surriscaldata o stagnante da tempo che potrebbe trovarsi all'interno del tubo.
- Non lasciare incustodito il tubo flessibile da giardino durante il funzionamento.



Non idoneo al prelievo di acqua potabile.

**⚠ Pericolo di scivolare!**

**ATTENZIONE!**

**Se il pavimento è bagnato, si può scivolare sul pavimento e ferirsi.**

- Assicurarsi che il terreno vicino al tubo flessibile da giardino sia mantenuto il più possibile asciutto.

- Chiudere il rubinetto dell'acqua quando il tubo flessibile da giardino non viene utilizzato.

**⚠ Evitare danni materiali!**  
**ATTENZIONE!**

**L'uso improprio del tubo flessibile da giardino può causare danni al tubo stesso.**

- Non guidare il tubo flessibile da giardino attorno ad angoli o spigoli e non lungo oggetti appuntiti o taglienti. Il danno che ne deriva può causare la perdita del tubo flessibile da giardino.
- Non posare il tubo flessibile da giardino in aree frequentate da veicoli. Se ci si passa sopra, il tubo flessibile da giardino può scoppiare.
- Assicurarsi che le particelle di sporco non intasino o danneggino i raccordi o entrino all'interno del tubo flessibile da giardino.
- Quando il tubo flessibile da giardino non è in uso: smontare il tubo flessibile da giardino e far defluire l'acqua residua all'interno del tubo stesso.

- Per evitare danni da gelo, in inverno smontate il tubo flessibile da giardino, svuotarlo e conservarlo in un luogo asciutto.

## **ATTENZIONE!**

**Se si apre l'imballaggio in modo incauto con un coltello affilato o altri oggetti appuntiti, il tubo flessibile da giardino può essere danneggiato.**

- Fare molta attenzione quando lo si apre.
- Rimuovere il tubo flessibile da giardino e tutti gli accessori dalla confezione.
- Controllare se la fornitura è completa (vedere "Ambito di fornitura").
- Controllare se il tubo flessibile da giardino o le singole parti presentano danni. In questo caso, non utilizzare il tubo flessibile da giardino. Contattare il produttore tramite l'indirizzo di assistenza indicato.

## **Utilizzo**

### **Irrigatore**

1. Collegare il tubo flessibile da giardino (1) e l'irrigatore (2) come illustrato nella Fig. B.
2. Verificare che sia saldamente inserito.

**Suggerimento:** Giunto (1a): Montaggio sul lato dell'irrigatore.

### **Realizzazione del collegamento al rubinetto dell'acqua**

1. Chiudere il rubinetto dell'acqua.
2. Collegare l'elemento al rubinetto dell'acqua come indicato nella Fig. B.
3. Verificare che sia saldamente inserito.

**Suggerimento:** Attacco del rubinetto con sistema plug-in (1b): Montaggio sul lato del rubinetto dell'acqua.

**Suggerimento:** Se il rubinetto ha una filettatura maschio G ½", utilizzare l'adattatore riduttore (1c).

4. Srotolare completamente il tubo flessibile da giardino prima di metterlo in funzione.
5. Aprite il rubinetto dell'acqua solo un po' all'inizio e aumentare la pressione dell'acqua in modo uniforme. Il tubo flessibile da giardino viene srotolato.
6. Non appena il tubo flessibile da giardino è completamente srotolato, aprire la valvola premendo leggermente il pulsante (2c).

- Ruotare quindi la punta di regolazione (2a) dell'irrigatore fino a far scorrere l'acqua.
7. Per variare la focalizzazione del getto d'acqua, utilizzare la punta di regolazione.
  8. Per regolare la durezza del getto d'acqua, utilizzare la leva a pollice (2b) sull'irrigatore:
    - Leva del pollice abbassata: Il getto d'acqua è ridotto.
    - Leva del pollice alzata: Il getto d'acqua viene aumentato.
  9. Chiudere l'acqua chiudendo il rubinetto quando non si ha più bisogno del tubo flessibile da giardino.
  10. Aprire la valvola premendo leggermente il grilletto in modo che si innesti in modo percettibile. Dopo che l'acqua è defluita, il tubo flessibile da giardino ritorna alla sua lunghezza originale.

## **Riparazione, manutenzione**

- Collegare al tubo flessibile solo i raccordi adatti con la corretta dimensione della filettatura.
- Controllare le filettature dopo ogni stagione, disattivando le connessioni ed eventualmente ingrassandole, per garantire un accoppiamento regolare e un buon funzionamento.

## **Conservazione, pulizia**

L'uso improprio del tubo flessibile da giardino può causare danni.

- Per riporre l'articolo, utilizzare l'apposita custodia. L'articolo deve essere conservato completamente asciutto e senza residui d'acqua per evitare la formazione di muffa.
- Conservare sempre l'articolo asciutto e pulito a temperatura ambiente quando non viene utilizzato.
- Non utilizzare detergenti aggressivi, spazzole con setole di metallo o di nylon o oggetti di pulizia affilati o metallici come coltelli, spatole dure e simili. Questi possono danneggiare le superfici.
- Pulire l'articolo con un panno leggermente umido e privo di pelucchi.

## Smaltimento



Smaltire l'articolo e i materiali della confezione nel rispetto delle attuali normative locali. Conservare i materiali della confezione (come ad es. i sacchetti) in modo che non siano raggiungibili per i bambini.

Presso la propria amministrazione comunale o cittadina è possibile ottenere ulteriori informazioni sullo smaltimento dell'articolo alla fine del suo periodo di impiego. Smaltire l'articolo e la confezione nel rispetto dell'ambiente.



Il codice di riciclaggio serve per indicare i diversi materiali per il loro ritorno al ciclo di riutilizzo (recycling). Il codice è composto da un simbolo di riciclaggio per il ciclo di riutilizzo e da un numero che contraddistingue il materiale.

## Avvertenze sulla garanzia e sulla gestione dei servizi di assistenza

L'articolo è stato prodotto con la massima cura e sotto un continuo controllo.

DELTA-SPORT HANDELS-KONTOR GmbH concede ai client finali privati, su questo articolo, tre anni di garanzia dalla data di acquisto (termine di garanzia) sulla base delle seguenti disposizioni.

\*La garanzia vale solo per i vizi di materiale e di lavorazione. La garanzia non si estende alle parti soggette ad un normale degradamento e che siano quindi da considerarsi come pezzi soggetti a usura (p. es. le batterie) né ai pezzi fragili come ad es. interruttori oppure pezzi in vetro.

\*\*La garanzia vale per difetti del materiale o di fabbricazione. Questa garanzia non si estende a componenti del prodotto esposti a normale logorio, che possono pertanto essere considerati come componenti soggetti a usura (esempio capacità della batteria, calcificazione, lampade, pneumatici, filtri, spazzole...). La garanzia non si estende altresì a danni che si verificano su componenti delicati (esempio interruttori, batterie, parti realizzate in vetro, schermi, accessori vari) nonché a danni derivanti dal trasporto o altri incidenti.

Dalla presente garanzia sono escluse le richieste legate a casi di utilizzo non conforme oppure di abuso dell'articolo, oppure di utilizzo avvenuto non nell'ambito delle condizioni previste oppure del campo di impiego previsto, oppure in caso di non osservanza delle direttive riportate nelle istruzioni d'uso, a meno che il cliente non dimostri che sussista un vizio di materiale o di lavorazione che non sia riconducibile ad una delle circostanze riportate sopra.

Le richieste di garanzia possono essere avanzate solo entro il relativo termine, su presentazione dello scontrino originale di acquisto. Si prega quindi di conservare lo scontrino originale. Il termine di garanzia non sarà prolungato a seguito di eventuali riparazioni effettuate sulla base della garanzia, della garanzia obbligatoria prevista per legge oppure di accondiscendenza.

Ciò vale anche per le parti sostituite oppure riparate.

In caso di contestazione rivolgersi dapprima alla hotline di assistenza sotto indicata oppure mettersi in contatto con noi via e-mail. Laddove sussista un caso coperto dalla garanzia, l'articolo sarà – a nostra discrezione – da noi riparato gratuitamente, sostituito oppure sarà rimborsato il prezzo di acquisto. Non sussistono ulteriori diritti derivanti dalla garanzia. I vostri diritti giuridici, in particolare i diritti di garanzia obbligatoria prevista dalla legge nei confronti del relativo venditore, non sono limitati dalla presente garanzia.

\*si applica solo alla Svizzera/  
Malta

\*\*si applica solo all'Italia

### **Evasione delle richieste di garanzia**

Affinché la vostra richiesta di garanzia sia evasa rapidamente, attenersi alle seguenti indicazioni:

- Conservare lo scontrino e il codice articolo (ad es. IAN 123456\_7890) per dimostrare l'acquisto e indicarli a ogni richiesta.

- Il codice articolo si trova sulla targhetta di tipo dell'articolo, è incisa sull'articolo, indicata sulla pagina iniziale delle istruzioni (in basso a sinistra) o sull'adesivo posto sul retro o nella parte inferiore dell'articolo.
- In caso di anomalie di funzionamento o altri difetti, contattare innanzitutto il reparto di assistenza indicato di seguito al telefono oppure compilando il modulo di contatto su [parkside-diy.com](http://parkside-diy.com) nella sezione Assistenza.
- Allegando la prova di acquisto (scontrino) e descrivendo il difetto e il modo in cui si è presentato, potrete spedire gratuitamente l'articolo all'indirizzo dell'assistenza che vi verrà indicato.



Su [parkside-diy.com](http://parkside-diy.com) potete visualizzare e scaricare questi e molti altri manuali. Con questo codice QR

si raggiunge direttamente il sito [parkside-diy.com](http://parkside-diy.com). Scegliere il Paese e cercare le operative la finestra di ricerca. Immettendo il codice articolo (ad es. IAN 123456\_7890) si arriva alle operative specifiche dell'articolo.

IAN: 496953\_2504

- Ⓢ **CH** Assistenza clienti Svizzera  
Telefono: 0800563601
- Ⓢ **IT** Assistenza clienti Italia  
Telefono: 800172663
- Ⓢ **MT** Assistenza clienti Malta  
Telefono: 80065168

Modulo di contatto su  
[parkside-diy.com](http://parkside-diy.com)

Sede: Germania

## Risoluzione dei problemi

Errore	Possibile causa	Soluzione
L'acqua non scorre.	La mandata non è completamente aperta.	Aprire il rubinetto dell'acqua.
	La pressione dell'acqua sul tubo è insufficiente.	Controllare che il rubinetto dell'acqua sia aperto completamente.
	L'ugello non è inserito correttamente.	Verificare che l'ugello sia stato inserito come descritto.
	Il tubo flessibile è attorcigliato.	Srotolare completamente il tubo flessibile.
	Gli attacchi sono sporchi.	Pulire gli attacchi con acqua pulita.

Gratulálunk!  
Vásárlásával egy kiváló minőségű termék mellett döntött. A beüzemelés előtt ismerkedjen meg a termékkel.



**Kérjük, figyelmesen olvassa el az alábbi használati útmutatót.**

A terméket csak a leírtak szerint és a meghatározott alkalmazási területeken használja. Gondosan őrizze meg ezt a használati útmutatót. Ha a terméket harmadik félnek továbbítja, vele együtt adjon át minden dokumentumot.

## A csomag tartalma (A ábra)

- 1 x flexibilis locsolótömlő (1) csatlakozóiddal együtt locsolópisztolyhoz és gyorscsatlakozó vízcsap-csatlakozóhoz 26,5 mm (G ¾") és szűkítő adapterrel 21 mm (G ½") méretben
- 1 x locsolópisztoly (2)
- 1 x tároló táska (3)
- 1 x használati útmutató

## Műszaki adatok

Tömlőhossz: 10 m-től (üres)  
30 m-ig (töltve) nyújtható  
Névleges nyomás: 4,5 bar

Névleges méret: két csatlakozóhoz alkalmas (lásd a csomag tartalmát)



Gyártási idő (hónap/év):  
11/2025

## Alkalmazott jelölések és jelzőszavak



A rendelkező jelzések minden felhasználót arra figyelmeztetnek, hogy használat előtt figyelmesen olvassák el a használati útmutatót, és azt mindig tegyék az összes felhasználó számára elérhetővé.



Az általános figyelmeztető jelzések a veszélyek és veszélyeztetések azonosítására szolgálnak (pl. életveszély, sérülés vagy zúzódás).

### FIGYELMEZTETÉS!

Ez a figyelmeztetés olyan nagyfokú kockázattal járó veszélyeztetést jelez, amelynek elkerülése nélkül halál vagy súlyos sérülés következhet be.

### VIGYÁZAT!

Ez a jelzőszó alacsony kockázatú veszélyt jelöl, amelyet ha nem kerülnek el, kisebb vagy közepesen súlyos sérülésekhez vezethet.



Ez a szimbólum a gyermekeket érintő lehetséges veszélyekre figyelmeztet.



Ez a szimbólum a termék korhatárát figyelmeztet.



Ez a szimbólum az áramütéssel összefüggő lehetséges veszélyekre figyelmeztet.



Ez a szimbólum azt jelzi, hogy a termék UV-álló.



Ez a szimbólum azt jelzi, hogy a termék időjárásálló.



Ez a szimbólum arra figyelmeztet, hogy a termék ivóvízhez való használatra nem megengedett.



Ezek a jelek a csomagolás és a termék ártalmatlanításáról tájékoztatják Önt.

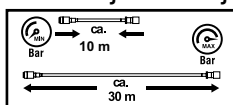

Ez a jel a tömlőnek a különböző víz-

nyomásnál változó hosszára figyelmeztet.



Passend für glänzige Schlauch-Systeme

Ez a jel a vízcsap és a tömlő között egyszerűen használható gyorscsatlakozót jelez.

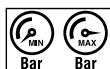

Ezek a jelek a víznyomásra figyelmeztetnek.

## Rendeltésszerű használat

A flexibilis locsolótömlő-készlet – a továbbiakban locsolótömlő – terasz- és erkélynövények, valamint kertek öntözésére szolgál. Külső menetes (G 1/2" vagy G 3/4") vízcsapokhoz csatlakoztatható.

A locsolótömlő kizárólag magánhasználatra készült, ipari, kereskedelmi használatra nem alkalmas. A locsolótömlő bármilyen más használata vagy módosítása nem megengedett, és károsíthatja a locsolótömlőt. Ezenkívül a nem rendeltésszerű használat életveszélyes veszélyeket és sérüléseket eredményezhet. A gyártó nem vállal felelősséget a szakszerűtlen használatból eredő károért.

## Biztonsági tudnivalók

**Fontos: Figyelmesen olvassa el és feltétlenül őrizze meg ezt a használati útmutatót és a biztonsági tudnivalókat!**

**⚠ Fojtás- és fulladásveszély!**

## FIGYELMEZTETÉS!



**Ha gyerekek játszanak a locsolótömlővel vagy a csomagolással, akkor belegabalyodhatnak és megfulladhatnak!**

- Ne engedje, hogy gyerekek a locsolótömlővel vagy a csomagolással játszanak.
- Ügyeljen a locsolótömlő közelében levő gyermekekre.
- A locsolótömlőt és a csomagolást gyermekektől távol tárolja.

## **Sérülésveszély!**

### FIGYELMEZTETÉS!



**Nem alkalmas 8 év alatti gyermekek számára!**

**Sérülésveszély áll fenn!**



A 8. évüket betöltött gyermekeket, valamint csökkent fizikai, érzékszervi vagy szellemi képességű, illetve tapasztalattal és tudással nem rendelkező személyeket a locsolótömlő használatakor felügyelni kell, és/vagy ki kell oktatni őket a locsolótömlő biztonságos használatára és az ebből eredő veszélyekre.

- A locsolótömlő karbantartását és/vagy tisztítását gyermekek felügyelet nélkül nem végezhetik.

**Biztosítsa a kerti tömlőt illetéktelen (különösen gyerekek általi) használat ellen!**

- A locsolótömlőt gyerekek által nem elérhető száraz, magasan levő és biztonságos helyen tárolja.

### VIGYÁZAT!

**A hibás telepítés vagy használat sérüléseket okozhat.**

- Győződjön meg róla, hogy minden alkatrész sértetlen és megfelelően van összeszerelve. Nem megfelelő összeszerelés esetén sérülésveszély áll fenn.

A sérült alkatrészek befolyásolhatják a biztonságot és a működést.

- A víznyomást megfelelően szabályozni kell, hogy a nagynyomású víz ne távozzon és ne okozzon sérülést.
- **FIGYELMEZTETÉS!** Soha ne irányítsa a vízsugarat emberekre vagy állatokra!

### FIGYELMEZTETÉS!



**Ne irányítsa a vízsugarat elektromos berendezésekre! Áramütés veszélye áll fenn!**

- Használat közben ne hagyja felügyelet nélkül a locsolótömlőt.

- Használat előtt ne engedje, hogy az esetlegesen a vezetékben található, erősen felmelegedett vagy régóta állott víz emberekre, állatokra vagy növényekre kerüljön.



Nem ivóvíz!

## **⚠ Csúszásveszély!**

### **VIGYÁZAT!**

**Ha a talaj nedves, megcsúszhat a talajon és megsérülhet.**

- Ügyeljen rá, hogy a locsolótömlő közelében lévő talaj lehetőleg száraz maradjon.
- Zárja el a vízcsapot, ha a locsolótömlőt nem használja.

## **⚠ Anyagi károk elkerülése!**

### **VIGYÁZAT!**

**A locsolótömlő szakszerűtlen használata a locsolótömlő károsodásához vezethet.**

- Ne vezesse a locsolótömlőt sarkok vagy élek mentén, és ne húzza át hegyes vagy éles szélű tárgyakon.
- Az ebből eredő károsodások a locsolótömlő szivárgását okozhatják.

- Ne vezesse a kerti tömlőt olyan helyeken, ahol járművek közlekednek. Járművel való áthaladás esetén a locsolótömlő szétrepedhet.
- Ügyeljen rá, hogy szennyeződések ne tömítsék el vagy ne károsítsák a csatlakozókat, és a locsolótömlőbe se kerüljenek.
- Ha nem használja a locsolótömlőt: Szerelje szét a locsolótömlőt, és engedje le a locsolótömlőben maradt vizet.
- A fagykár elkerülése érdekében télen szerelje szét a locsolótömlőt, ürítse le és száraz állapotban tárolja.

### **VIGYÁZAT!**

**Ha a csomagolást figyelmen kívül, éles késsel vagy más hegyes tárggyal nyitja ki, a locsolótömlő megsérülhet.**

- A csomagolás kinyitásakor óvatosan járjon el.
- Vegye ki a locsolótömlőt és az összes tartozékot a csomagolásból.
- Ellenőrizze, hogy a csomag hiánytalan-e (lásd „A csomag tartalma” című fejezetet).

- Ellenőrizze, hogy nincs-e sérülés a locsolótömlőn vagy az alkatrészein. Ebben az esetben ne használja a locsolótömlőt. Ez esetben keresse fel a vásárlás helyszínét, vagy amennyiben az megfelelőbb, forduljon a gyártóhoz a jótállási adatlapon megadott szervizcímen.

## Használat

### Locsolópisztoly

1. Szerelje össze a locsolótömlőt (1) és a locsolópisztolyt (2) a B ábrának megfelelően.
2. Ellenőrizze a stabil illeszkedést.

**Megjegyzés:** Csatlakozóidom (1a): Felszerelés a locsolópisztoly oldalra.

### Vízcsap-csatlakozás létesítése

1. Zárja el a vízcsapot.
2. Csatlakoztassa a terméket a vízcsaphoz a B ábrának megfelelően.
3. Ellenőrizze a stabil illeszkedést.

**Megjegyzés:** Gyorscsatlakozó vízcsapcsatlakozó (1b): Felszerelés a vízcsap oldalra.

**Megjegyzés:** Ha a vízcsap G ½"-os külső menettel rendelkezik, akkor használja a szűkítő adaptert (1c).

4. Üzembe helyezés előtt teljesen csévélje le a locsolótömlőt.
5. Először csak egy kicsit nyissa meg a vízcsapot, majd egyenesen növelje a víznyomást. A locsolótömlő lecsavarodik.
6. Miután a locsolótömlő teljesen lecsévélődött, nyissa a szelepet a kioldó (2c) enyhe megnyomásával. Ezután addig forgassa el a locsolópisztoly szabályozócsúcsát (2a), amíg a víz nem folyik ki.
7. A vízszórás szórás képének változtatásához használja a szabályozócsúcsot.
8. A vízszórás erejének szabályozásához használja a locsolópisztolyon lévő hüvelykujj-kart (2b):
  - hüvelykujj-kar lefelé: a vízszórás gyengül.
  - hüvelykujj-kar felfelé: a vízszórás erősebb lesz.
9. A vízcsap elzárásával zárja el a vízellátást, ha már nincs szüksége a locsolótömlőre.

10. A kioldó – enyhe megnyomás hatására – helyére kattintásával nyissa a szelepet. A víz kifolyása után a locsolótömlő visszanyeri eredeti hosszát.

## Javítás és karbantartás

- A tömlőre csak a hozzávaló menetmérettel rendelkező megfelelő idomokat csatlakoztassa.
- Minden szezon után ellenőrizze a meneteket a csatlakozások lecsavarásával és szükség esetén kenje meg zsírral a pontos illeszkedés és a jó működés érdekében.

## Tárolás, tisztítás

A locsolótömlő szakszerűtlen használata károsodásokhoz vezethet.

- A termék tárolására használja a tárolótáskát. A penészesedés elkerülése érdekében a terméket teljesen szárazon és benne maradt víz nélkül kell tárolni.
- Használaton kívül mindig száraz és tiszta állapotban, szobahőmérsékleten tárolja a terméket.

- Ne használjon agresszív tisztítószeret, fém- vagy műanyag sörtéjű kefét, valamint éles, fém tisztítóeszközt, például kést, kemény kaparót vagy más hasonló tárgyakat. Ezek az eszközök károsíthatják a felületet.
- Tisztítsa meg a terméket enyhén nedves, szálfmentes törlőkendővel.

## Tudnivalók a hulladékkezelésről



A terméket és a csomagolóanyagokat a hatályos helyi előírásoknak megfelelően semmisítse meg. A csomagolóanyagokat (például fóliatasakokat) tartsa távol a gyermekektől. Az elhasznált termék ártalmatlanításával kapcsolatos további információkat a települési vagy városi önkormányzattól tudhatja meg. A terméket és a csomagolást környezetkímélő módon kell ártalmatlanítani.



Az újrahasznosítási kód az újrafelhasználási ciklusba való visszavezetésre (újrahasznosítás) szánt különböző anyagok azonosítására szolgál.

A kód az újrahasznosítási ciklus újrahasznosítási szimbólumából és az anyagot azonosító számból áll.

## **A garanciával és a szerviz lebonyolításával kapcsolatos útmutató**

A termék nagy gondossággal és állandó ellenőrzés mellett készült. A DELTA-SPORT HANDELSKONTOR GmbH privát végső felhasználóknak a vásárlás dátumától számított három év (garancia időtartama) garanciát ad erre a termékre a következő rendelkezések szerint. A garancia csak anyaghibára és feldolgozási hibára érvényes. A garancia nem terjed ki a szokásos elhasználódásnak kitett, ezért kopó alkatrésznek tekintendő alkatrészekre (pl. elemek), valamint a törékeny alkatrészekre sem, például a kapcsolókra vagy az üvegből készült alkatrészekre. Kizárásra kerül a garanciaigény, ha a terméket szakszerűtlenül vagy helytelenül, nem rendeltetésszerűen vagy nem az előírányzott felhasználási körben használták, vagy figyelmen kívül hagyták a kezelési útmutató előírásait,

kivéve, ha a végső felhasználó bizonyítja, hogy olyan anyag- vagy feldolgozási hiba áll fenn, amely nem a fent említett körülmények valamelyikéből ered.

A garanciaigény csak a garancia időtartamán belül, az eredeti pénztári bizonylat bemutatásával érvényesíthető. Ezért kérjük, őrizze meg az eredeti pénztári bizonylatot. A garancia, a törvényes garancia vagy a méltányosság alapján végzett esetleges javítások a garancia időtartamát nem hosszabbítják meg. Ez vonatkozik a kicserélt és javított alkatrészekre is. Kérjük, hogy reklamáció esetén először az alábbi szervizvonalat hívja, vagy e-mailen keressen minket. Garanciális esetekben a terméket saját döntésünk alapján ingyenesen megjavítjuk, kicseréljük vagy megtérítjük a vételárat. A garanciából további jogok nem következnek. A jelen garancia nem korlátozza az Ön törvényes jogait, különösen a mindenkori értékesítővel szembeni garanciaigényét.

## Teendők garanciaigény esetén

Kérelme gyors feldolgozása érdekében, kérjük, kövesse az alábbi utasításokat:

- Kérjük, hogy minden ügyintézésnél legyen kéznél a vásárlást igazoló bizonylat és a cikkszám (pl. IAN 123456\_7890).
- A cikkszám a terméken lévő típuslábról, a cikkben lévő gravírozásról, az útmutató címlapjáról (balra lent) vagy a termék hátulján vagy alján lévő matricáról olvasható le.
- Működési hibák vagy egyéb meghibásodások esetén, kérjük, először vegye fel a kapcsolatot a következőkben megnevezett szervizzel telefonon, vagy használja kapcsolatfelvételi űrlapunkat, amelyet a parkside-diy.com oldalon a Szerviz kategóriában talál.
- Ha egy termék hibásnak bizonyul, akkor azt, a vásárlást igazoló bizonylattal (blokk), valamint a hiba leírásával és a hibafellépés időpontjának megadásával együtt, ingyenesen elküldheti a megadott szervizcímre.



A parkside-diy.com oldalon ezen a kézikönyvön kívül még sok más kézikönyvet megtekin-

het és letölthet. Ez a QR-kód közvetlenül a parkside-diy.com oldalra irányítja Önt. Válassza ki az országát, és a keresőfelület segítségével keresse meg a kezelési útmutatókat. Írja be a termék számát (pl. IAN 123456\_7890), hogy hozzáférhessen terméke kezelési útmutatójához.

IAN: 496953\_2504

 Magyarországi ügyfélszolgálat

Telefonszám: 0680021647

Kapcsolatfelvételi űrlap a parkside-diy.com oldalon  
Székhely: Németország

## Hibaelhárítás

Hiba	Lehetséges ok	Megoldás
A víz nem folyik.	A vízellátás nincs teljesen megnyitva.	Nyissa meg a vízcsapot.
	Nincs elegendő víznyomás a vezetékben.	Ellenőrizze, hogy a vízcsap teljesen nyitva van-e.
	A fúvóka nincs megfelelően behelyezve.	Ellenőrizze, hogy a fúvóka a leírtak szerint került-e behelyezésre.
	A tömlő megtört.	Csévélje le teljesen a tömlőt.
	A csatlakozások szennyezettek.	Tisztítsa meg a csatlakozásokat tiszta vízzel.









Adresses sur [quefairedemesdechets.fr](http://quefairedemesdechets.fr)

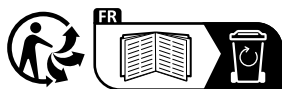

**DELTA-SPORT HANDELSKONTOR GMBH**

Wragekamp 6 • 22397 Hamburg  
GERMANY



11/2025

Delta-Sport-Nr.: GS-15454

IAN 496953\_2504

8